

D-JIX[®]



PVS 706-50SM

Lecteur DVD portable avec double écrans

Manuel d'utilisation

Photo non contractuelle

A lire impérativement avant la mise en service de l'appareil / Read the manual before use / Lesen Sie das Handbuch vor dem Gebrauch / Lea el manual antes de su uso / Lees de handleiding voor gebruik

Retrouvez le manuel sur notre site internet / You can find the manual on our website / Usted puede encontrar el manual en nuestro sitio web / Finden Sie das Handbuch auf unserer Website / Vind de handleiding op onze website : <http://www.logicom-europe.com>

DECLARATION UE DE CONFORMITE



Nous, LOGICOM SA – 55 rue de Lisbonne – 75008 PARIS, déclarons que la présente déclaration de conformité est établie sous notre seule responsabilité :

Marque : **D-JIX**

Nom commercial : **PVS 706-50SM**

Référence constructeur : **KJM-611**

Type: Lecteur DVD Portable double écran

Auquel se réfère cette déclaration est conforme aux exigences essentielles et aux autres dispositions pertinentes de la **Directive CEM (2014/30/EU)** et de la **Directive DBT (2014/35/EU)** en application aux normes harmonisées pertinentes suivantes :

- EN 60065 :2014
- EN 50013 :2013
- EN 55020 :2007+A11 :2011+A2 :2013
- EN 61000-3-2 :2014
- EN 61000-3-3 :2013

Ainsi qu'aux exigences essentielles des règlements et directives suivantes :

ErP 2009/125/EC - (No 278/2009 et 1275/2008): Concernant les exigences d'écoconception relatives à la consommation d'électricité hors charge et au rendement moyen en mode actif des sources d'alimentation externes.

RoHs 2011/65/UE : Relative à la limitation de l'utilisation de certaines substances dangereuses dans les équipements électriques et électroniques.

REACH Régulation N°1907/2006 : Concernant l'enregistrement, l'évaluation et l'autorisation des substances chimiques, ainsi que les restrictions applicables à ces substances.

Les versions de logiciels et accessoire suivant permettent à l'équipement de fonctionner selon sa destination et sont couverts par la présente déclaration UE de conformité :

- **Source d'alimentation externe modèle** : (Model:THX-120150KDV; 12V-1,5A) (Shenzhen Tianhangxing Electronics Co., Ltd; 5/F,10 Tower, Zhengzhong Industrial Park, Qiaotou community,Fuyong, Baoan, Shenzhen, PRC.)
- **Batterie modèle** : 604080 - 1300mAh - 7,4V

LOGICOM ne saurait être tenu responsable des modifications apportées par l'utilisateur et leurs conséquences, qui pourraient notamment affecter la conformité du produit avec le marquage CE, toute modification non autorisée du produit annule cette déclaration de conformité.

Paris, le 22 Mars 2017

Bernard BESSIS, Président Directeur Général

SOMMAIRE

Déclaration UE de conformité	1
Présentation du PVS 706-50SM	3
Sécurité et informations générales	3
Sécurité LIE A L'ECOUTE	5
recyclage	5
Principales caractéristiques	6
SchemaS et fonctionS	6
Vue du lecteur DVD	6
Vue du moniteur	7
Télécommande	8
Utilisation de la télécommande	9
Accessoires	9
Branchement et installation du lecteur	10
Connexion inter-ecran	11
INSTALLATION DU SUPPORT VOITURE	12
Utilisation de base	14
Avance rapide et retour rapide	14
Répétition de lecture	15
Répétition de la lecture d'une scène favorite	16
Angle et zoom	16
Lecture de fichiers AUDIO / VIDEO / IMAGE	17
Configuration du système	17
Spécifications techniques	18
Dépannage	19
Garantie et SAV	20

PRESENTATION DU PVS 706-50SM

Nous vous remercions d'avoir choisi notre lecteur de DVD portable. Il comprend deux écrans de 7 pouces. Doté de composants électroniques de pointe, cet appareil est conçu pour une utilisation à domicile, à l'hôtel, dans des bureaux, etc. pour le loisir. Sa taille compacte permet de le transporter et de l'installer facilement. Veuillez lire attentivement ce manuel avant d'utiliser l'appareil et le conserver pour une consultation ultérieure.

SECURITE ET INFORMATIONS GENERALES

- Lisez attentivement ces instructions.
- Conservez ces instructions.
- Suivez toutes les instructions.
- Prenez en compte les avertissements.
- Nettoyez-le seulement avec un chiffon doux (sec ou légèrement humidifié).
- Ne pas tenter de démonter l'appareil, il ne serait plus couvert par la garantie.
- Ne pas mettre d'objets pointus directement en contact avec la surface et ne pas vaporiser de produit nettoyant directement sur l'écran.
- Ne pas exercer de fortes pressions sur l'écran et ne pas poser des objets dessus. Cela pourrait endommager l'écran.
- Après toute révision ou réparation effectuée sur ce produit, demandez au technicien de procéder à une vérification de sécurité.
- Utilisez uniquement les pièces détachées/accessoires spécifiés par le fabricant.
- Référez-vous à un personnel qualifié pour toute réparation. Une réparation sera nécessaire si l'appareil était endommagé d'une manière ou d'une autre, si le câble d'alimentation ou la prise était endommagé(e), si un liquide s'est déversé ou si des objets sont tombés dans l'appareil, si l'appareil a été exposé à la pluie ou à l'humidité, ou s'il a subi une chute.
- Ne pas exposer l'appareil à la lumière directe du soleil ni à toute autre source extrême de chaleur ou de froid.
- Utilisez votre appareil dans le respect de la vie privée d'autrui
- Tenez l'appareil éloigné de tout objet métallique (pièces, clés...).
- Ne pas laisser tomber l'appareil.
- Ne l'exposez pas aux chocs, frictions et impacts.
- Température d'utilisation : 10-40°C.
- N'utilisez pas de disques aux formes irrégulières, par exemple en forme de cœur ou d'étoile. Ils peuvent entraîner un dysfonctionnement de l'appareil
- Ne regardez jamais le rayon laser émis par l'appareil. Cet appareil présente l'étiquette suivante :

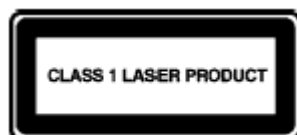

- Ne pas bloquez les ouvertures de ventilation. Elles ne doivent jamais être obstruées en plaçant votre DVD portable sur un coussin ou un canapé ou autre surface similaire. Les fentes et ouvertures sur l'unité sont prévues pour la ventilation.
- Ne placez pas votre DVD portable sur un chariot, un support, un trépied ou une table. L'appareil pourrait tomber, ce qui pourrait causer des dommages ou des blessures.
- Ne jamais placez d'objets lourds ou tranchants sur l'écran LCD.
- N'utilisez que l'adaptateur allume cigare fourni avec le DVD portable. L'utilisation de tout autre

adaptateur annulera la garantie.

- La prise de l'adaptateur allume cigare est utilisé comme dispositif de déconnexion, le dispositif de déconnexion doit rester facilement accessible.

AVERTISSEMENT: Afin de réduire tout risque d'incendie ou de choc électrique :

- Ne pas exposer cet appareil à la pluie ou à l'humidité.
- Ne pas exposer le produit à des gouttes d'eau ou à des éclaboussures et ne placer aucun objet rempli de liquide, tel un vase, sur l'appareil.
- N'exposez pas l'appareil au feu, ou d'autres environnements dangereux. Par exemple, dans des stations essence ou des zones où des produits explosifs sont utilisés
- Ne pas utiliser le produit à proximité de sources inflammables ou explosives.
- La prise d'alimentation est utilisée comme système de déconnexion et doit toujours être facilement accessible.
- Afin de déconnecter complètement l'appareil de l'électricité, la prise d'alimentation doit être déconnectée de la prise électrique.
- Ne tentez pas d'outrepasser la mesure de sécurité de la fiche polarisée ou de la prise de terre. Une fiche polarisée possède deux broches, dont l'une est plus large que l'autre. Une fiche avec une prise de terre possède deux broches plates et une troisième broche ronde pour la prise de terre. La broche la plus large et la troisième broche constituent des mesures de sécurité importantes visant à vous protéger. Si vous ne parvenez pas à insérer complètement la prise dans la prise électrique murale, contactez votre électricien pour remplacer la prise murale obsolète.
- Débranchez cet appareil durant les orages ou lorsqu'il n'est pas utilisé durant une longue période.
- Éteignez l'appareil dans les lieux présentant des risques d'explosion et lorsque vous voyagez en avion.
- Ne touchez pas le cordon d'alimentation lorsque vos mains sont mouillées et ne tirez pas sur le chargeur pour le débrancher.
- Le câble d'alimentation doit être mis en place de sorte que l'on ne marche pas dessus ou qu'il soit écrasé particulièrement à l'endroit de la prise, à l'endroit où il est branché et à l'endroit d'où il sort de l'appareil.
- Ne surchargez pas la prise électrique. Utilisez uniquement la source d'alimentation comme indiqué.
- N'installez pas cet appareil près de sources de chaleur telles que des plaques électriques, cuisinières ou autres (même les amplificateurs).

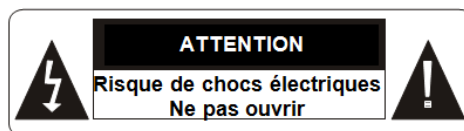

Ces symboles rappellent à l'utilisateur d'être prudent pour éviter les risques d'électrocution

MISE EN GARDE : AFIN DE RÉDUIRE LES RISQUES D'ÉLECTROCUTION, NE PAS ENLEVER LE COUVERCLE. NE CONTIENT AUCUNE PIÈCE POUVANT ÊTRE RÉPARÉE NI REMPLACÉE PAR L'UTILISATEUR. CONFIER TOUTE RÉPARATION À UN TECHNICIEN QUALIFIÉ.

SECURITE LIE A L'ECOUTE

- Avant l'utilisation des écouteurs, vérifier que le volume sonore ne soit pas à son maximum et ainsi éviter d'entraîner des pertes auditives.
- Les niveaux sonores élevés sont destinés aux individus ayant des capacités auditives diminuées et non aux personnes possédant des facultés auditives normales.
- Ne pas utiliser les écouteurs pendant que vous conduisez.
- Régler le volume de telle sorte que vous puissiez entendre les sons de votre environnement.
- L'écoute d'un baladeur musical à forte puissance peut endommager l'oreille de l'utilisateur et entraîner des troubles auditifs (surdit , bourdonnements, acouph nes et hyperacousie). Afin de pr venir ces risques il est recommand  de ne pas utiliser l'appareil   plein volume, la dur e d'utilisation ne doit pas exc der une heure par jour.
- Ce produit est conforme   la norme **EN 60065:2014** « Mat riel de traitement de l'information, s curit , partie 1 : exigences g n rales » conform ment   l'arr t  du 25 Juillet 2013 portant application de l'article L. 5232-1 du code de la sant  publique relatif aux baladeurs musicaux.
- Ne pas utiliser de mod les de casque ou d'écouteurs pr -amplifi  ou amplifi  (c'est- -dire avec un contr le de volume qui leur est propre et/ou auto-aliment  par une batterie ou des piles), car ils ne garantissent pas un respect de la puissance sonore maximale.
- **Afin d' viter des dommages auditifs  ventuels, ne pas  couter   un niveau sonore  lev  pendant une longue dur e.**



RECYCLAGE



Le symbole indiqu  ici et sur l'appareil signifie que l'appareil est class  comme un  quipement  lectrique ou  lectronique et qu'il ne doit pas  tre mis au rebut avec d'autres d chets m nagers ou commerciaux en fin de vie.

La directive DEEE 2012/19/EU (directive relative aux d chets d' quipements  lectriques et  lectroniques) a  t  instaur e pour recycler les appareils   l'aide des techniques de r cup ration et de recyclage les plus performantes, afin de minimiser les effets sur l'environnement, traiter les substances dangereuses et  viter les d charges de plus en plus nombreuses.

Consignes de mise au rebut de l'appareil pour les utilisateurs priv s :

Lorsque vous n'utilisez plus l'appareil, mettez-le au rebut en respectant les processus de recyclage locaux. Pour de plus amples informations, contactez les autorit s locales ou le revendeur de l'appareil.

Consignes de mise au rebut de l'appareil pour les utilisateurs professionnels :

Les utilisateurs professionnels doivent contacter leurs fournisseurs, v rifier les conditions g n rales du contrat d'achat et s'assurer que cet appareil n'est pas m lang    d'autres d chets commerciaux lors de sa mise au rebut.

PRINCIPALES CARACTERISTIQUES

- Deux écrans LCD 7 pouces couleur haute luminosité
- Compatible avec les formats DVD, VCD, MP3, CD, Xvid etc. Haut-parleur stéréo intégré.
- Batterie rechargeable au lithium-ion intégrée modèle: 604080 – 1300mAh – 7,4V
- Prise en charge des systèmes PAL ou NTSC
- Prise en charge des systèmes d'exploitation en plusieurs langues, avance/retour rapide, fonction de répétition
- Fonction de zoom avant/arrière
- Prise en charge de la fonction de signal sortie AV

SCHEMAS ET FONCTIONS

Vue du lecteur DVD

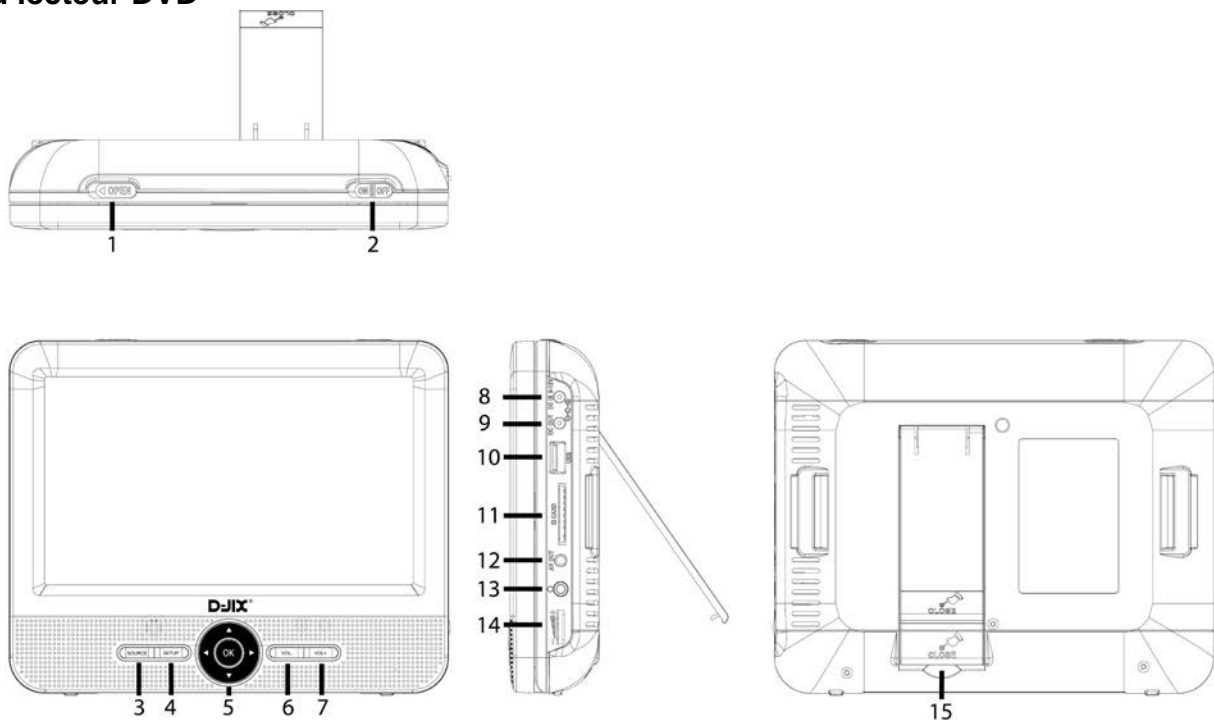

- | | |
|-------------------------------|-------------------------------|
| 1, Ouverture capot | 8, DC IN 9-12V |
| 2, Interrupteur On/Off | 9, DC OUT |
| 3, Bouton SOURCE | 10, Lecteur USB |
| 4, Bouton SETUP | 11, Lecteur de carte SD/MMC |
| 5, Bouton de navigation et OK | 12, AV OUT |
| 6, Bouton Volume - | 13, Prise Ecouteurs |
| 7, Bouton Volume + | 14, Réglage volume analogique |
| | 15, Support |

Vue du moniteur

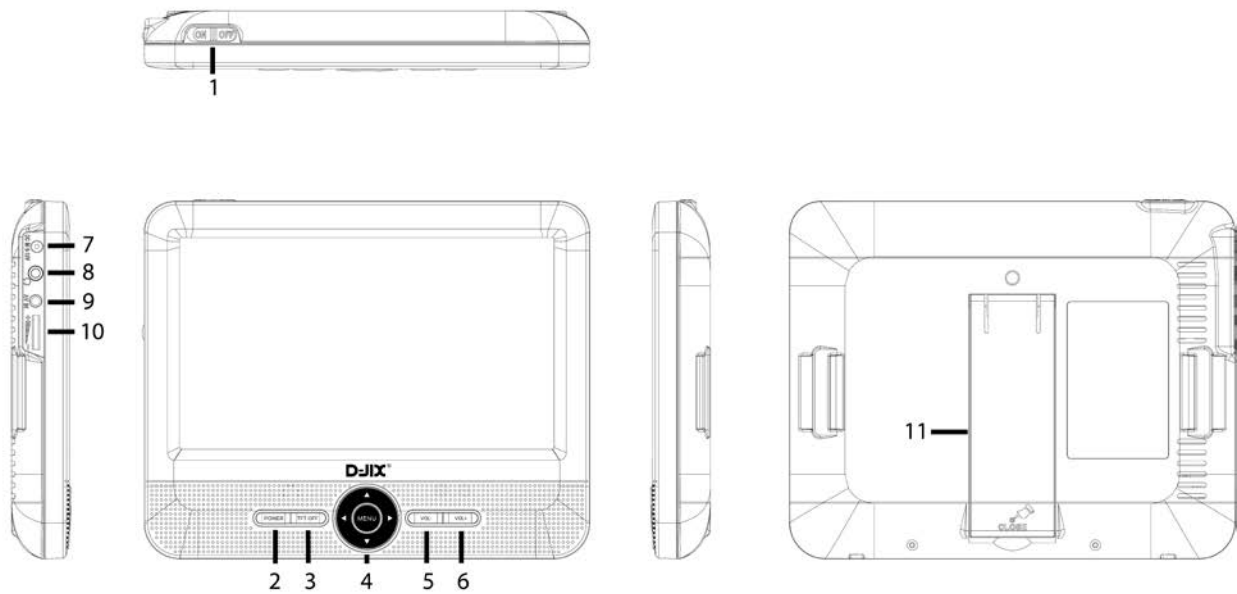

- | | |
|-------------------------------|--|
| 1, Interrupteur On/Off | 6, Bouton Volume + |
| 2, Bouton POWER | 7, DC IN 9-12V |
| 3, Moniteur LCD | 8, Prise Ecouteurs |
| 4, Bouton de navigation et OK | 9, Fiche AV IN (connexion inter-écran) |
| 5, Bouton Volume - | 10, Réglage volume analogique |
| | 11, Support |

Télécommande

- 1. DISPLAY ON/OFF** (allumer / éteindre l'écran)
- 2. SOURCE** (pour basculer entre plusieurs sources)
- 3. TITLE** (pour afficher les informations sur le titre)
- 4. MENU** (pour ouvrir ou fermer la page de menu)
- 5. SUBTITLE** (pour sélectionner la langue de sous-titre lors de la lecture du DVD)
- 6. GOTO** (permet d'avancer à un temps défini pendant la lecture)
- 7. Touche Précédent** (pour accéder au chapitre ou à la scène précédente pendant la lecture)
- 8. Touche Suivant** (pour accéder au chapitre ou à la scène suivante pendant la lecture)
- 9. Touche retour rapide** (pour défiler rapidement vers l'arrière en multipliant la vitesse par 2, 4, 8, 16 ou 32)
- 10. Touche avance rapide** (pour défiler rapidement vers l'avant en multipliant la vitesse par 2, 4, 8, 16 ou 32)
- 11. STOP/Arrêt** (une pression : arrêt au point de lecture actuel ; appuyez sur pour poursuivre la lecture ; appuyez de nouveau pour arrêter la lecture)
- 12. SETUP** (pour accéder au menu de configuration ou le quitter)
- 13. Touches de navigation + ENTER** (pour confirmer)
- 14. VOL +/-** : (pour régler le volume)
- 15. Touches numériques**
- 16. Lecture/Pause**
- 17. AUDIO** (pour sélectionner la langue audio)
- 18. MUTE** (pour désactiver/activer le son du haut-parleur)
- 19. A-B** (pour répéter une partie spécifique du point A au point B ; appuyez de nouveau pour annuler la lecture répétée)
- 20. REPEAT** (pour répéter la lecture du titre, du chapitre ou de la piste)
- 21. PROGRAM** (la fonction programme vous permet de stocker vos pistes favorites à partir du disque. Appuyez sur PROG et le MENU PROG apparaîtra. À présent vous pouvez utiliser les touches numériques pour entrer directement les numéros de titres, chapitres ou pistes)
- 22. ZOOM** (pour effectuer un zoom avant/arrière sur l'image pendant la lecture)
- 23. DISPLAY** (pour afficher les informations sur le disque pendant la lecture)
- 24. ANGLE** (pour modifier l'angle d'affichage lors de la lecture d'un disque prenant en charge les changements d'angle)

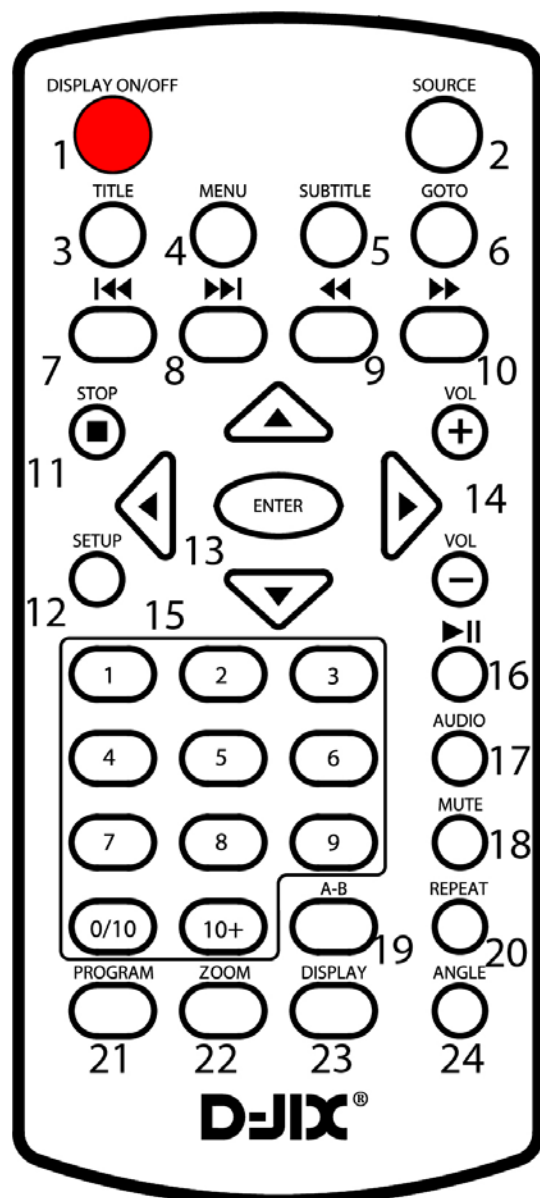

NOTE: La télécommande est fonctionnelle avec le moniteur, mais uniquement les boutons suivants sont opérationnels : 1 (DISPLAY ON/OFF), 4 (MENU), 13 (Touche navigation), 14 (VOL +/-), 18 (MUTE)

UTILISATION DE LA TELECOMMANDE

Insérez les piles dans la télécommande comme illustré ci-dessous

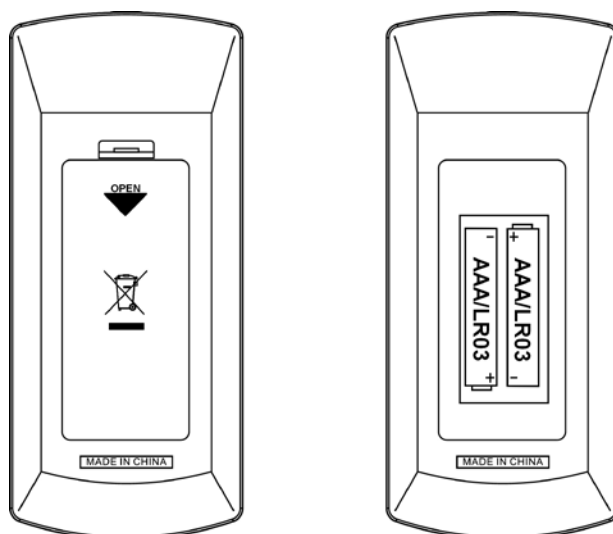

Lors de l'utilisation de la télécommande, assurez-vous que le voyant infrarouge est dirigé vers le capteur infrarouge de l'appareil. La distance entre l'appareil et la télécommande doit être inférieure à 3 mètres. Reportez-vous à l'illustration suivante.

ATTENTION : Piles non fournis avec la télécommande

ACCESSOIRES

Remarques :

- Evitez de faire tomber l'appareil ou de le placer dans un environnement humide.
- Evitez d'exposer le capteur infrarouge de l'appareil aux rayons du soleil
- Remplacez les piles de la télécommande si celle-ci ne fonctionne plus.

Lecteur DVD avec écran LCD 7 pouces	1
Ecran LCD 7 pouces	1
Télécommande	1
Adaptateur secteur (Model:THX-120150KDV; 12V-1,5A) (Shenzhen Tianhangxing Electronics Co., Ltd; 5/F,10 Tower, Zhengzhong Industrial Park, Qiaotou community,Fuyong, Baoan, Shenzhen, PRC.)	1
Adaptateur pour allume-cigare (Model:YJX00312; 12V-2A) (Shenzhen Yijiaxing Electronics Co., Ltd; 2/F, Building 31, Fengshan 2 nd Road, wanfeng, Baoan, Shenzhen, PRC.)	1
Fixation appui-têtes	2
Mode d'emploi	1
Câble audio vidéo	1
Câble de connexion inter-écran	1
Câble d'alimentation inter-écran	1

BRANCHEMENT ET INSTALLATION DU LECTEUR

Branchez la fiche de l'adaptateur sur la prise d'entrée DC située à droite de l'appareil puis l'autre extrémité sur la prise secteur. Reportez-vous à l'illustration ci-dessous.

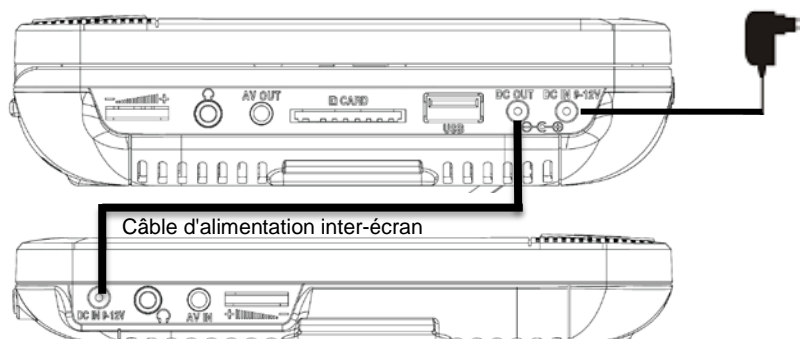

Si vous utilisez un adaptateur pour allume-cigare pour alimenter l'appareil : Branchez la fiche de l'adaptateur sur la prise d'entrée DC de l'appareil puis branchez l'autre extrémité sur la prise d'allume-cigare de la voiture. Reportez-vous à l'illustration ci-dessous.

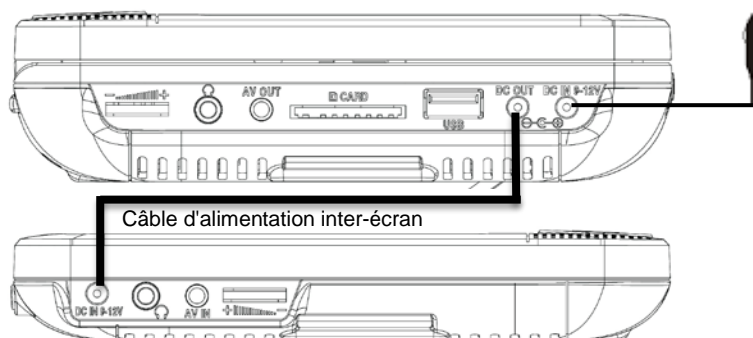

Remarques :

- L'adaptateur pour allume-cigare est disponible uniquement si l'alimentation de la voiture est sur 9-12V.
- La prise allume cigare est utilisée comme dispositif de débranchement, le dispositif de déconnexion doit rester facilement accessible.
- L'adaptateur pour allume-cigare ne peut pas être utilisé pour recharger la batterie.

Utilisation de la batterie intégrée.

Lecteur DVD possède une batterie intégrée rechargeable (lithium-ion), pas de batterie dans le moniteur. Recharger la batterie avant la première utilisation. Vérifier que le commutateur de marche est bien mis sur la position OFF avant de recharger.

Pour recharger la batterie intégrée, branchez simplement l'adaptateur AC sur le lecteur et sur une prise de courant murale. Voir ci-dessus le type de prise de courant. (Le voyant de charge de la batterie s'allumera en rouge pendant que la batterie se recharge ; il s'allumera en vert quand la batterie est rechargée).

NOTE :

- Utilisez seulement le chargeur dédié à cet appareil.
- Ne jamais jeter les piles et les batteries au feu ou les faire chauffer.

- Ne pas utiliser à forte température ou à proximité d'une source de chaleur.
- Ne pas ouvrir le couvercle.
- Contacter un technicien qualifié pour les réparations.
- Quand vous utilisez la batterie intégrée, la température ambiante doit être 10°C et 40°C. Pour assurer la durée de vie de la batterie intégrée, recharger-la à température intérieure.
- La batterie intégrée de cet appareil peut présenter un risque d'incendie ou de brûlure chimique si elle est maltraitée.
- Ne pas démonter la batterie ou chauffer, ou l'incinérer.

CONNEXION INTER-ECRAN

Vous pouvez également raccorder le moniteur au lecteur DVD pour avoir la même image que le lecteur sur le moniteur. Reportez-vous à l'illustration ci-dessous :

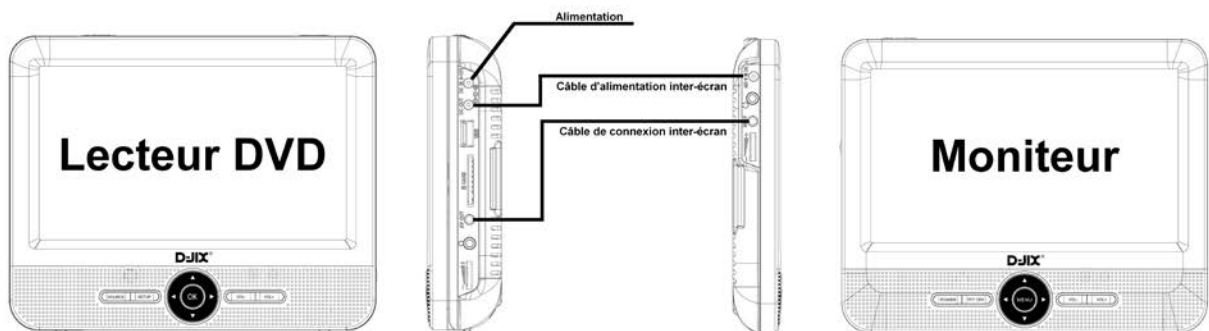

- Brancher l'adaptateur d'alimentation ou allume-cigare sur la prise d'entrée DC IN 9V du lecteur DVD
- Connecter le lecteur DVD et le moniteur avec le câble de connexion inter-écran et le câble d'alimentation inter-écran (uniquement avec les câbles fournis) en suivant l'illustration ci-dessus

Remarque :

- Assurez-vous que le câble de connexion inter-écran soit bien branché sur chaque appareil. Si l'image ou le son du moniteur n'apparaît pas, veuillez débrancher le câble puis le rebrancher à nouveau.

INSTALLATION DU SUPPORT VOITURE

Remarques :

- Retirez les kits de fixation et les lecteurs DVD de votre véhicule, lorsque ceux-ci ne sont pas utilisés.
- Fixez les kits de fixation à l'arrière des appuis-tête des sièges avant.

Éléments du kit :

- A- Support de fixation du lecteur DVD
- B- Vis de l'axe d'ajustement d'angle
- C- Boutons de déclipsage de fixation
- D- Support de fixation sur appui-tête

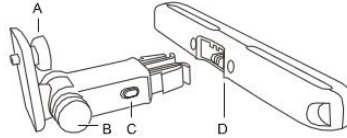

- 1- Fixez le support de fixation sur appui-tête (D) sur l'appui-tête du siège avant.

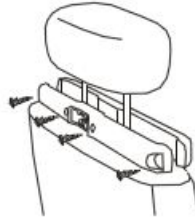

- A- Dévisser les vis du support de fixation de l'appui-tête.
- B- Positionnez le support sur les barres de l'appui-tête.
- C- Serrez les vis pour fixer le support fermement dans la voiture.

- 2- Fixer le lecteur DVD portable sur le support de fixation du lecteur DVD portable (A), et serrez correctement la vis pour maintenir le lecteur DVD en position.



- 3- Emboîtez le support de fixation du lecteur DVD (A) avec le support de fixation sur appui-tête (D), comme indiqué sur le schéma ci-dessous :

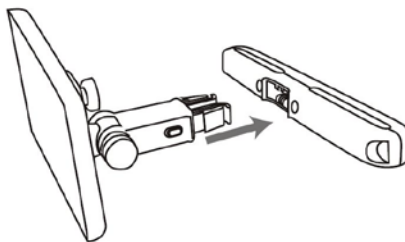

Remarques :

- Il y a 4 vis courtes pour fixer le support sur des barres de 11mm et 4 vis longues pour fixer le support sur des barres de 14mm. Adaptez les vis en fonction de la taille de vos barres d'appui-tête.

- 4- Ajustez l'angle d'inclinaison du lecteur DVD, puis vissez la vis de l'axe d'ajustement d'angle (B).

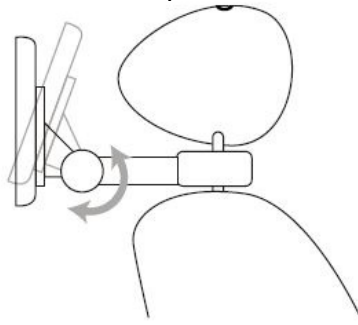

Remarque : Il y a 3 trous sur le support de fixation du lecteur DVD. Ils permettent de régler le lecteur DVD en hauteur.

- 5- Pour retirer le support de fixation du lecteur DVD (A) du support de fixation sur appui-tête (D), appuyez sur les boutons de déclipsage (C) et tirez le support de fixation du lecteur DVD (A).

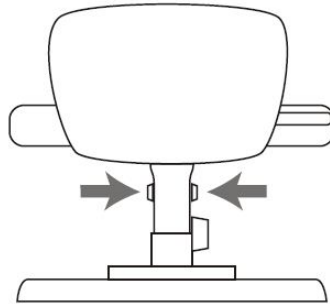

- 6- Pour fixer le deuxième écran, répétez les étapes 1 à 4.

Précaution d'utilisation : Attention, lorsque le lecteur DVD est installé sur le support appui tête, il est vivement recommandé de reculer au maximum le siège arrière et d'avancer le siège passager avant ou conducteur (sans que cela ne nuise à son confort de conduite). Par ailleurs, lorsque le véhicule n'est plus à l'arrêt, le passager est invité à conserver une position assise adossé à son siège et à ne pas se tenir à proximité du DVD. Il est, enfin, recommandé de désinstaller le lecteur DVD du support à défaut d'utilisation pendant le temps du trajet.

UTILISATION DE BASE

Lecture de disque au format DVD, MPEG4, SVCD, VCD, CD, MP3 ou Xvid

1. Après avoir mis l'appareil sous tension, allumez-le à l'aide de l'interrupteur ON/OFF.
2. Ouvrez le lecteur de disque et insérez un disque en positionnant l'étiquette vers le haut.
3. Fermez le lecteur. L'appareil charge le disque et commence la lecture.
4. Appuyez sur **■** pour arrêter la lecture au point actuel ; appuyez sur **▶||** pour poursuivre la lecture ; appuyez de nouveau sur cette touche pour arrêter la lecture.
5. Pendant la lecture, appuyez sur **▶||** pour suspendre la lecture ; appuyez de nouveau sur cette touche pour reprendre la lecture.
6. Une fois la lecture terminée, mettez l'appareil hors tension.
7. Pour certains DVD dotés d'un menu Titre ou Chapitre, appuyez sur la touche MENU pour accéder à la page de menu puis sélectionnez le programme à l'aide des touches numériques ou
▶▶ ◀◀ ◀◀ ▶▶

Note :

Lecteur détecte automatiquement les différentes sources de lecture DVD/SD/USB, appuyez sur "SOURCE" pour basculer d'une source à l'autre.

AVANCE RAPIDE ET RETOUR RAPIDE

Lors de la lecture d'un disque au format DVD, MPEG4, SVCD, VCD, CD ou Xvid, l'appareil peut effectuer une lecture en avance rapide ou en retour rapide pour rechercher une scène.

1. Appuyez sur **▶▶** pour activer l'avance rapide. Appuyez plusieurs fois sur cette touche pour multiplier la vitesse de lecture par 2, 4, 8, 16 ou 32.

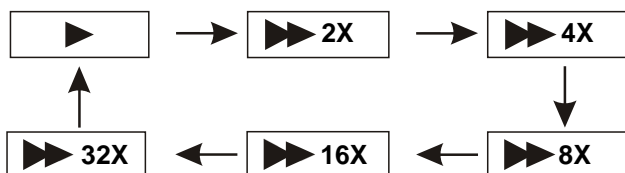

2. Appuyez sur **◀◀** pour activer le retour rapide. Appuyez plusieurs fois sur cette touche pour multiplier la vitesse de lecture par 2, 4, 8, 16 ou 32.

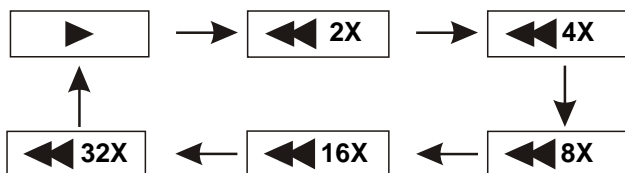

REPETITION DE LECTURE

Lors de la lecture d'un disque DVD, SVCD, VCD, CD ou Xvid, l'utilisateur peut répéter la lecture d'un chapitre, d'un titre ou de l'ensemble des programmes du disque.

Pour les DVD, appuyez sur la touche « REPEAT » pour répéter la lecture d'un chapitre, appuyez une deuxième fois pour répéter la lecture d'un titre et une troisième fois pour répéter la lecture du disque.

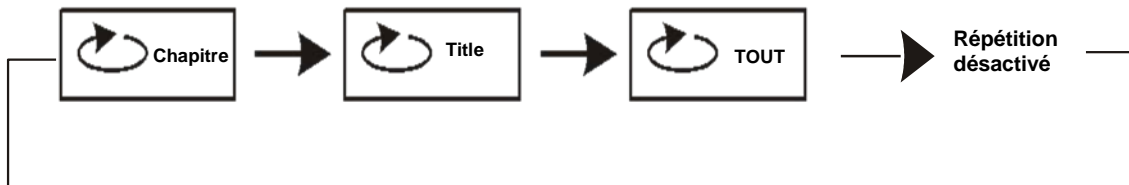

Pour les disques MP3, appuyez sur la touche « REPEAT » pour répéter la lecture du fichier en cours, appuyez une deuxième fois pour répéter la lecture du dossier et une troisième fois pour annuler la répétition.

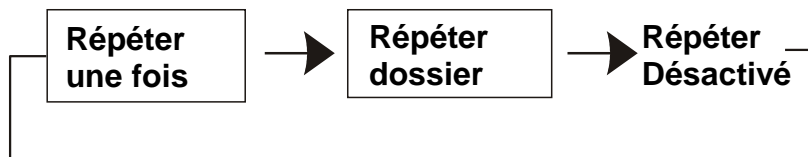

REPETITION DE LA LECTURE D'UNE SCENE FAVORITE

Lors de la lecture d'un disque au format DVD, SVCD, VCD, CD, MP3 ou Xvid, l'utilisateur peut répéter la lecture d'une scène ou d'un chapitre.

Pendant la lecture, appuyez sur la touche « A-B » au point A, puis appuyez de nouveau sur cette touche au point B ; l'appareil répète automatiquement la partie située entre A et B.

Appuyez sur cette touche une troisième fois pour revenir à une lecture normale.

ANGLE ET ZOOM

Au cours de la lecture d'un DVD permettant un affichage sous plusieurs angles, appuyez sur la touche « Angle ».

Les indications suivantes apparaissent à l'écran :



Appuyez sur les touches numériques pour sélectionner l'angle de votre choix

Pour revenir à une lecture normale, appuyez sur « Angle ». L'appareil lit le disque selon l'angle par défaut.

Lors de la lecture d'un disque au format DVD, SVCD, VCD, CD, MP3 ou Xvid,

L'utilisateur peut effectuer un zoom avant ou arrière sur l'image.

Pendant la lecture, appuyez sur la touche **Zoom** pour agrandir l'image

Appui successif permet d'agrandir davantage l'image. Appuyez sur la touche **Zoom** à plusieurs reprises pour revenir à l'affichage normal.

Lorsque l'image est agrandie, appuyez sur TOUCHES MULTI-DIRECTION pour déplacer l'image.

LECTURE DE FICHIERS AUDIO / VIDEO / IMAGE

Placez un disque, une carte SD/MMC ou une unité de stockage de masse dans votre lecteur.
Appuyez sur ▲▼ ou sur la touche « OK » pour choisir un fichier audio (.mp3) ou vidéo (.avi) ou image (.jpg).
Appuyez sur ►|| ou sur
« OK » pour lire le fichier sélectionné

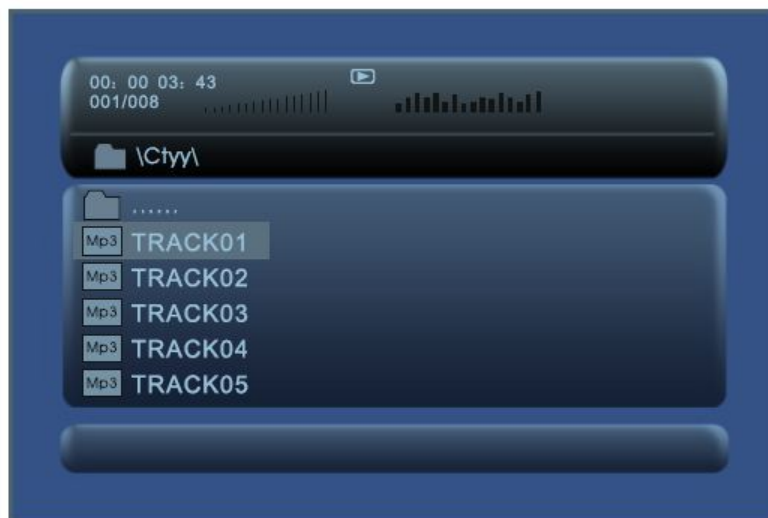

CONFIGURATION DU SYSTEME

Appuyez sur la touche « Setup » pour afficher le menu principal. Appuyez sur « Setup » une nouvelle fois pour quitter le menu.

Dans le menu, appuyez sur "◀" et "▶" pour sélectionner un sous-menu puis sur la touche « OK » pour confirmer.

Dans le sous-menu, appuyez sur "▲▼" pour sélectionner l'option désirée puis sur la touche « OK » pour confirmer

Vous pouvez configurer le système selon vos préférences. Soyez cependant attentif aux éléments suivants :

1. Certaines fonctions telles que « Indicateur d'angle » peuvent ne pas être disponibles en fonction du disque.
2. Le menu Page Système activé uniquement lorsqu'aucun disque n'est chargé ou que le lecteur de disque est ouvert.
3. La langue Audio et des Sous-titres ne sont sélectionnables que sur les disques proposant plusieurs langues

Remarque : Pour revenir en arrière, veuillez appuyer sur la touche "◀".

Configuration Générale :

1. Format (Changer le format d'affichage : 4:3PS (Pan & Scan), 4:3LB (Letterbox) et 16:9)
2. Marque d'angle (Régler Marque d'Angle)
3. Langue Menu (Régler Langue du Menu)
4. Sous-Titrages (Activer / Désactiver Sous-Titrages Codés / Captioned subtitles)
5. Ecran de Veille (Activer / Désactiver Ecran de Veille)
6. Reprise (Configuration de la reprise)
7. MP3 Lyric (Afficher MP3 Lyric)

Configuration Audio :

1. Downmix (Configuration Downmix : G. /D. et Stéréo)
2. Dual Mono (Réglage Dual Mono : Stéréo, G-MONO, D-MONO et MIXTE-MONO)
3. Dynamic (Régler DRC)

Configuration Vidéo :

Configurer la netteté, la luminosité, le contraste, la teinte et la saturation.

Configuration Système :

1. Affichage (Définir la norme TV : PAL, AUTO, NTSC)
2. Audio (Choisir la langue audio préférée)
3. Sous-Titre (Choisir la langue Sous-Titre préférée)
4. Menu Disque (Choisir la langue du Menu Disque DVD préférée)
5. Contrôle Parental (Configuration du contrôle parental)
6. Mot de passe (Manager le mot de passe, le mot de passe par défaut est 136900)
7. Paramètres d'usine (Restaurer les paramètres d'usine)

SPECIFICATIONS TECHNIQUES

Disques compatibles : DVD, CD, Xvid

Système de signal : PAL/NTSC

Taille des écrans : 7 pouces

Source d'alimentation : DC 9-12V

Consommation : 18 W

Température de fonctionnement : 10~40°C

DEPANNAGE

PROBLÈME	SOLUTION
Absence de son ou son déformé	Assurez-vous que l'appareil est correctement branché. Assurez-vous que les câbles sont raccordés correctement aux prises appropriées.
Impossible de passer les avant-propos du film	Vous ne pouvez pas passer le générique et les avertissements affichés au début du film car le disque est programmé pour empêcher cette action.
L'icône  apparaît à l'écran	La fonction ou l'action ne peut être réalisée actuellement car : <ol style="list-style-type: none"> 1. le logiciel du disque ne le permet pas. 2. le logiciel du disque ne prend pas en charge la fonction (par ex. les angles) 3. la fonction n'est pas disponible actuellement. 4. vous avez demandé un titre ou un numéro de chapitre inexistant.
L'image est déformée	Le disque est peut-être endommagé. Essayez d'utiliser un autre disque ; Il est normal qu'une certaine déformation se produise en mode avance rapide ou retour rapide.
Impossible d'exécuter la fonction avance rapide ou retour rapide	Certains disques possèdent des sections qui interdisent le balayage rapide ou le saut de chapitre ; Il est impossible de sauter les avertissements et le générique de début de film. Cette partie du film est souvent programmée de sorte à empêcher qu'elle ne soit sautée.
Impossible d'avoir l'image ou le son sur le moniteur externe	Vérifier le câble inter-écran soit branché correctement Débrancher le câble puis le rebrancher à nouveau.

Ce produit est en constante amélioration ; les modifications des fonctions et spécifications ne feront l'objet d'aucun avis préalable.

GARANTIE ET SAV

En cas de problèmes :

Un formulaire de contact ainsi qu'une FAQ complète sont disponibles dans la rubrique support de notre site internet :

www.logicom-europe.com

Si aucune de ces plateformes n'a solutionné votre problème, veuillez contacter votre revendeur. Pour des raisons de sécurité, seule notre station technique est habilitée à intervenir sur nos produits, dans cette optique nous ne fournissons aucune pièce détachée.

La garantie fournisseur LOGICOM est valable pour un usage normal du produit tel qu'il est défini dans le cadre de la notice d'utilisation.

Sont exclues de cette garantie, les détériorations dues à une cause étrangère à l'appareil.

En particulier, la garantie ne s'applique pas si l'appareil a été endommagé à la suite d'un choc ou d'une chute, d'une fausse manœuvre, d'un branchement non conforme aux instructions mentionnées dans la notice, de l'effet de foudre, de surtension secteur, d'une protection insuffisante contre la chaleur, l'humidité ou le gel.

La garantie s'étend uniquement à la France Métropolitaine.

- La garantie ne couvre pas les manuels d'utilisation, ni les applications, réglages, contenus ou données quel qu'il soit.
- La garantie ne couvre pas l'usure normale du produit. (Ecrans, batteries et télécommande)
- La garantie ne couvre pas toute détérioration du produit due à une mauvaise utilisation, y compris notamment ceux causés par des objets, une pression, une chute.
- La garantie ne couvre pas toute utilisation du produit non conforme aux précautions d'emploi stipulées dans le manuel d'utilisation.
- La garantie ne couvre pas les défauts occasionnés au produit par un autre produit connecté ou utilisé avec, un accessoire ou un logiciel non fourni par Logicom.
- La garantie ne couvre pas le produit ou ses accessoires s'il a été démonté ou modifié d'une quelconque façon.
- La garantie ne couvre pas les dommages effectués sur le produit dus à une exposition à l'humidité, à des conditions de chaleur ou froid extrêmes, à la corrosion, à l'oxydation, avec tout liquide quel qu'il soit.

En tout état de cause, la garantie légale pour vices cachés s'appliquera conformément aux articles 1641 et suivants du Code Civil et L.211-1 et suivants du code de la consommation.

Fabriqué en RPC
© 2017 Logicom SA.