

# **Norauto**

**Mode d'emploi - Gebruiksaanwijzing  
Bedienungsanleitung - Instrucciones de uso  
Istruzioni per l'uso - Instruções de utilização  
Instrukcja obsługi**

**ATR:85478**





## Présentation

Merci d'avoir choisi notre émetteur FM Bluetooth.

Cet appareil permet de diffuser de la musique et d'émettre des appels depuis un périphérique Bluetooth vers le système stéréo FM de votre véhicule. Le microphone intégré vous offre une fonction mains-libres exceptionnelle. L'appareil est également équipé d'un emplacement pour carte TF/disque USB pour vous permettre d'écouter vos musiques MP3 et WMA depuis le système stéréo de votre véhicule. Veuillez lire attentivement le présent manuel de l'utilisateur avant d'utiliser l'appareil. Nous espérons que cet appareil rendra votre conduite plus intéressante et plus sûre.

## Contenu de l'emballage :

- Appareil Bluetooth
- Guide de l'utilisateur
- Câble auxiliaire de 3,5 mm

## Spécifications :

- Version du Bluetooth : V5.0
- Protocole Bluetooth : AVRCP, HFP et A2DP
- Plage de fréquence : 87,5 à 108 MHz
- Stabilité des fréquences :  $\pm 10$  ppm
- Tension d'entrée du produit : 12 à 24 V
- Sortie d'alimentation : 5 V/3,4 A (total)
- Format de musique : MP3 et WMA
- Carte TF (capacité maximale) : 32 Go
- Disque USB (capacité maximale) : 32 Go
- Dimension du produit : 59,0 x 43,9 x 110 mm
- Poids du produit : 45 g
- Matière : ABS

## Fonctionnalités :

1. Transmission sans fil des appels téléphoniques de votre téléphone portable Bluetooth vers le système stéréo FM du véhicule ;
2. Commutation automatique vers le mode mains-libres depuis le mode de lecture musicale en cas d'appel entrant ;
3. Pression sur le bouton d'activation pour activer le **son haute qualité (basse)** ;
4. Microphone intégré ;
5. Deux sorties USB de 5 V/3,4 A (total) ;
6. Prise en charge de la lecture de disques USB/cartes TF ;

7. Conception robuste et élégante avec écran LED d'affichage des fréquences ;
8. Détection de la tension de la batterie du véhicule en cas d'activation de l'alimentation ;
9. Fonctions entrée et sortie de ligne intégrées ;

### Compatibilité :

Cet appareil peut être couplé sous forme de kit mains-libres avec n'importe quel appareil Bluetooth compatible de version 2.1 ou supérieure.

### Mises en garde :

Veillez lire attentivement tous les avertissements avant d'utiliser le produit. Toute mauvaise utilisation du produit peut endommager le produit ou les produits qui lui sont associés. Pour un fonctionnement optimal du produit, ne l'utilisez jamais dans les conditions ci-dessous :

1. Humidité ou immersion dans l'eau ;
2. À proximité d'un appareil de chauffage ou en cas de surchauffe ;
3. Rayonnement direct et intense du soleil ;
4. Endroits où l'appareil pourrait connaître une chute ;
5. Ne désassemblez jamais le produit sans l'autorisation du fabricant, car cela peut annuler votre garantie.

### Apparence :

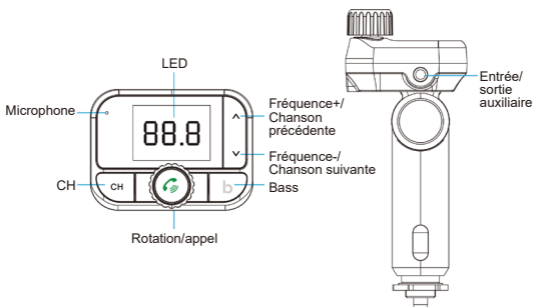

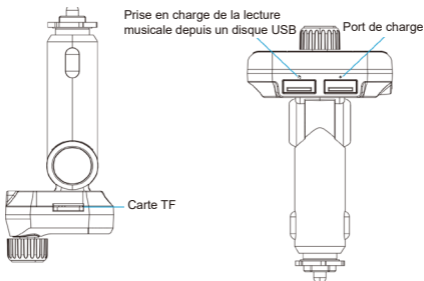
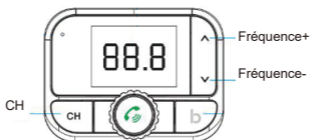

Fig.1

## Guide d'utilisation

### Configuration de la connexion de l'émetteur FM :

1. Connectez l'appareil sur l'allume-cigare ou le port d'alimentation de votre véhicule.
2. Syntonisez la radio sur une fréquence FM inutilisée, puis syntonisez la même fréquence sur l'appareil. (Voir la Fig.2 ci-dessous pour régler la fréquence de l'appareil.)



Appuyez d'abord sur le bouton « CH », puis sur  $\wedge$  ou  $\vee$  pour sélectionner la fréquence.

Fig. 2

3. Insérez la carte TF ou le disque USB contenant des fichiers MP3/WMA dans l'emplacement dédié à la carte/ au disque USB. La transmission et la lecture des fichiers démarrent automatiquement. (Vois la Fig.3 ci-dessous pour contrôler facilement la musique.)

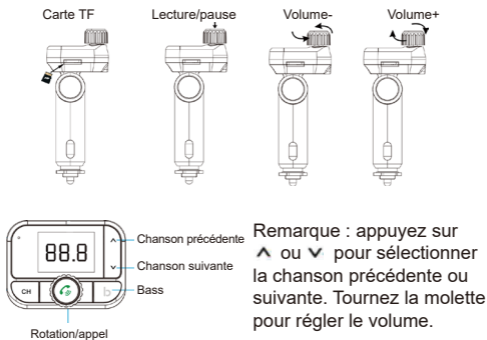

Fig.3

4. Fonction de sortie de ligne : connectez une extrémité du câble audio fourni sur le port d'entrée auxiliaire du véhicule pour brancher l'appareil sur le système audio du véhicule. Connectez l'autre extrémité sur le port de sortie audio de l'appareil. Vous pouvez utiliser cette fonction pour diffuser de la musique de haute qualité audio ou passer des appels depuis le système audio du véhicule.
5. Fonction d'entrée de ligne : utilisez le câble audio fourni pour brancher un périphérique externe MP3/MP4 ou autre sur le port auxiliaire de l'appareil.
6. En mode de lecture musicale, appuyez sur le bouton « b » pour activer le son de haute qualité.







### Utilisation de la fonction Bluetooth :

1. Lors de la toute première utilisation du Bluetooth, vous devez d'abord coupler votre téléphone portable avec l'appareil. Activez la fonction Bluetooth du téléphone portable, puis recherchez les nouveaux périphériques disponibles. Lorsque le téléphone portable détecte l'appareil (nommé « **HFK-895** »), il se connecte en principe automatiquement et sans mot de passe. Si nécessaire, cependant, et pour certains modèles de téléphones

portables, insérez le mot de passe « 0000 ».

2. En cas d'appel entrant durant la lecture musicale, l'appareil passe automatiquement au mode téléphone.

### Appel Bluetooth

1. Appuyez sur  pour décrocher l'appel entrant ; appuyez pendant 3 secondes sur  pour rejeter l'appel entrant.
2. Appuyez sur  pour terminer un appel.
3. Appuyez deux fois sur  pour recomposer automatiquement le dernier numéro ; appuyez de nouveau sur  pour annuler la composition actuelle.
4. Pendant un appel, appuyez pendant 3 secondes sur  pour passer au mode de conversation privée.



### MISE EN REBUT:

#### Collecte sélective des déchets électriques et électroniques.

Les produits électriques ne doivent pas être mis au rebut avec les produits ménagers. Selon la Directive Européenne 2012/19/UE pour le rebut des matériels électriques et électroniques et de son exécution dans le droit national, les produits électriques usagés doivent être collectés séparément et disposés dans des points de collecte prévus à cet effet. Adressez-vous auprès des autorités locales ou de votre revendeur pour obtenir des conseils sur le recyclage.

## Korte introductie

Bedankt voor uw keuze van onze Bluetooth FM-zender. Dit apparaat streamt muziek en belt rechtstreeks van uw Bluetooth-apparaat naar uw FM-stereosysteem in de auto. De ingebouwde microfoon biedt u een verbluffende handsfree functie, maar het

apparaat komt ook met een TF-kaart/USB-poort waarmee

u kunt genieten van uw favoriete MP3- en

WMA-muziek via het stereosysteem van uw auto. Gelieve de gebruikershandleiding zorgvuldig te lezen voordat u dit apparaat gebruikt. We hopen dat dit apparaat uw ritten interessanter en veiliger maakt.

## Inhoud van de verpakking:

- Bluetooth-apparaat
- Gebruikershandleiding
- 3,5 mm Aux-kabel

## Specificatie:

- Bluetooth-versie: V5.0
- Bluetooth-protocol: AVRCP, HFP, A2DP
- Frequentiebereik: 87,5-108 MHz
- Frequentiestabiliteit:  $\pm 10$  ppm
- Productingang: 12-24 V
- Uitgangsvermogen: 5 V/3,4 A(Totaal)
- Muziekformaat: MP3, WMA
- TF-kaart (max. capaciteit): 32 GB
- USB-schijf (max. capaciteit): 32 GB
- Productafmetingen: 59,0 x 43,9 x 110 mm
- Gewicht: 45 g
- Materiaal: ABS

## Eigenschappen:

1. Schakelt telefoongesprekken draadloos door via Bluetooth van een mobiele telefoon naar de FM stereo-installatie van de auto;
2. Schakelt automatisch naar de handsfree modus wanneer u oproepen ontvangt;
3. Aan-knop om het **geluid van hoge kwaliteit (bas)** te activeren;
4. Ingebouwde microfoon;
5. Dubbele USB-uitgangen 5 V / 3,4 A (totaal);
6. Ondersteuning voor het lezen van een USB-schijf/TF-kaart
7. Sterk en elegant ontwerp met led-frequentieweergave;



8. Detecteert de spanning van de accu wanneer de stroom is ingeschakeld;
9. Inclusief line-in en line-out functies;

### Compatibiliteit:

Dit apparaat kan als een handsfree-kit worden gekoppeld aan apparaten die compatibel zijn met Bluetooth 2.1 of hoger.

### Voorzorgsmaatregelen:

Gelieve alle veiligheidsinstructies zorgvuldig door te lezen voordat u dit product gebruikt. Onjuist gebruik van dit product kan leiden tot schade aan dit of gekoppelde producten. Om ervoor te zorgen dat de producten goed werken, mag u deze nooit gebruiken in de volgende omstandigheden:

1. In geval van vocht of onder water.
2. In de buurt van een verwarming of bij hoge temperaturen.
3. In geval van directe en sterke zonneshijn,
4. Wanneer het apparaat makkelijk zou kunnen vallen
5. Demonteer het product nooit zonder toestemming van de fabrikant, anders komt de garantiebepaling te vervallen.

### Uiterlijk:

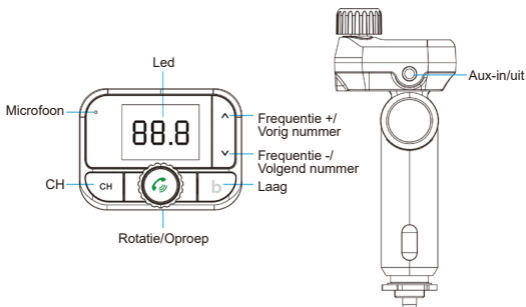

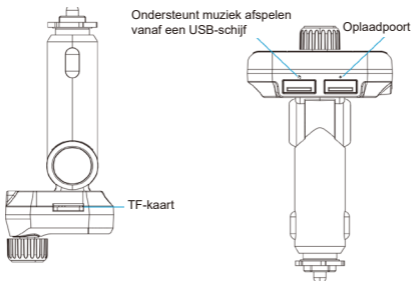

Afb. 1

## Bedieningsinstructies

### Stel de FM-zenderverbinding in:

1. Sluit het apparaat aan op de sigarettenaansteker of de voedingspoort van uw voertuig.
2. Stem uw radio af op een ongebruikte FM-frequentie en stem dan af op dezelfde frequentie van dit apparaat. (Volg Afb. 2 om de frequentie van het apparaat aan te passen)



Druk eerst op de "CH"-knop en vervolgens op **^** of **v** om de frequentie te selecteren.

Afb. 2

3. Plaats een TF-kaart of USB-schijf met MP3/WMA-bestanden in de kaart-/USB-sleuf. Het apparaat zal het bestand automatisch afspelen en verzenden. (Volg Afb. 3 zoals hieronder om uw muziek te bedienen.)

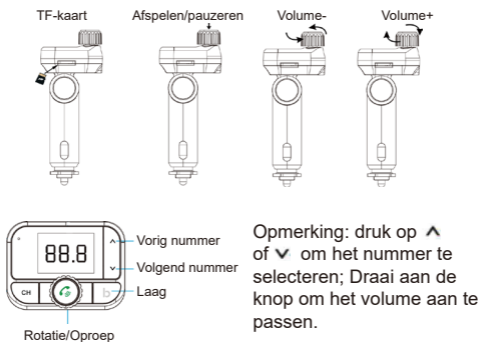

Afb. 3







4. Line-out functie: Sluit de meegeleverde audiokabel aan op de Aux-in-poort van de auto om verbinding te maken met het autosysteem en een andere connector op de audio-uitgangspoort van dit apparaat. Wanneer u deze functie gebruikt, komt de muziek of het telefoongesprek met uitstekende kwaliteit uit het autosysteem.
5. Line-in functie: Gebruik de meegeleverde audiokabel om een MP3/MP4-speler of een ander extern apparaat op de Aux-poort aan te sluiten.
6. Druk tijdens het afspelen van muziek op de knop "b" om het geluid van hoge kwaliteit te activeren.

### Gebruik van de Bluetooth-functie:

1. Als u Bluetooth voor het eerst gebruikt, moet u uw mobiele telefoon aan dit apparaat koppelen. Activeer de Bluetooth-functie van uw mobiele telefoon en zoek vervolgens naar een nieuw apparaat. Wanneer de mobiele telefoon dit apparaat (genaamd "**HFk-895**") detecteert, wordt de verbinding normaal gesproken automatisch tot stand gebracht en wordt er geen wachtwoord gevraagd, maar als dat toch het geval is (speciaal ontwerp van sommige mobiele telefoons), gebruikt u het wachtwoord "0000".

2. Wanneer u zich in de muziekmodus bevindt en er een oproep binnenkomt, schakelt dit apparaat automatisch over naar de telefoonmodus.

### Bellen via Bluetooth

1. Druk op  om de inkomende oproep te beantwoorden, houd  3 seconden ingedrukt om de inkomende oproep te weigeren.
2. Druk op  om een oproep te beëindigen.
3. Druk tweemaal op  om het laatste nummer automatisch te kiezen en druk nogmaals op  om het kiezen te annuleren.
4. Houd tijdens een gesprek  3 seconden ingedrukt om over te schakelen naar een privégesprek.



### OPRUIMEN:

#### Selectieve ophaling van elektrisch en elektronisch afval.

Elektrische producten mogen niet samen met het huishoudelijk afval worden verwijderd. Volgens Europese Richtlijn 2012/19/UE betreffende de verwijdering van elektrische en elektronische apparatuur en de toepassing ervan in de nationale wetgeving moeten versleten elektrische producten apart worden opgehaald en verzameld in daartoe voorziene verzamelpunten. Wend u tot de plaatselijke autoriteiten of uw verkoper voor advies over de recycling.

## Einleitung

Vielen Dank, dass Sie sich für unseren Bluetooth FM-Transmitter entschieden haben. Dieses Gerät überträgt Musik und Anrufe von Ihrem Bluetooth-Gerät direkt auf Ihr Autoradio. Dank des eingebauten Mikrofons wird der FM-Transmitter zur Freisprecheinrichtung. Der FM-Transmitter besitzt außerdem eine Öffnung für eine TF-Karte/einen USB-Datenträger, wodurch Sie Ihre Lieblingsmusik in MP3- und WMA-Format über Ihr Autoradio hören können. Bitte lesen Sie diese Bedienungsanleitung vor der Inbetriebnahme sorgfältig durch. Wir hoffen, dass dieses Gerät das Autofahren für Sie interessanter und sicherer macht.

## Lieferumfang:

- Bluetooth FM-Transmitter
- Bedienungsanleitung
- 3,5 mm Audiokabel

## Technische Daten:

- Bluetooth-Version: 5.0
- Bluetooth-Protokoll: AVRCP, HFP, A2DP
- Frequenzbereich: 87,5 – 108 MHz
- Frequenzstabilität:  $\pm 10$  ppm
- Eingangsspannung: 12 – 24 V
- Ausgangsleistung: 5V/3,4 A (Total)
- Musikformat: MP3, WMA
- TF-Karte (max. Kapazität): 32 GB
- USB-Datenträger (max. Kapazität): 32 GB
- Größe: 59,0 x 43,9 x 110 mm
- Gewicht: 45 g
- Material: ABS

## Eigenschaften:

1. Kabellose Übertragung von Anrufen von Mobiltelefonen mit Bluetooth-Funktion auf Ihr Autoradio;
2. Automatisches Umschalten vom Musikmodus in den Freisprechmodus bei eingehenden Anrufen;
3. Einschaltknopf zur Aktivierung von **hochwertiger Tonqualität (Bass)**;
4. Eingebautes Mikrofon
5. Doppel-USB-Buchse 5V/3,4 A (Total);
6. Lesen von USB-Datenträger/TF-Karte
7. Starkes und elegantes Design mit LED-Frequenzanzeige;
8. Erkennen der Spannung der Autobatterie wenn eingeschaltet;

## 9. Line-in und Line-out-Funktion.

### Kompatibilität:

Dieses Gerät kann als Freisprecheinrichtung mit jeder Art von Gerät verbunden werden, das Bluetooth 2.1 oder höher unterstützt.

### Vorsichtsmaßnahmen:

Bitte lesen Sie die Sicherheitshinweise sorgfältig, bevor Sie das Produkt verwenden. Unsachgemäßer Gebrauch dieses Produkts kann das Produkt selbst oder damit verbundene Produkte beschädigen. Um sicherzugehen, dass das Produkt einwandfrei funktioniert, verwenden Sie es bitte nie unter folgenden Umständen:

1. In einer nassen Umgebung oder unter Wasser.
2. Unter hoher Hitzeeinwirkung.
3. Bei direkter und starker Sonneneinstrahlung.
4. In Situationen mit sinkendem Luftdruck.
5. Demontieren Sie das Produkt niemals ohne ausdrückliche Genehmigung, da dies einen Verlust der Garantie zur Folge haben könnte.

### Aussehen:

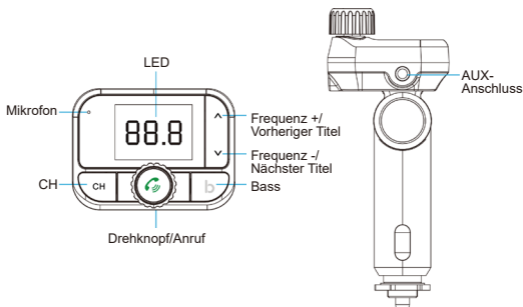



Abb. 1

## Bedienhinweise

### Verbindung mit dem FM-Transmitter herstellen:

1. Stecken Sie das Gerät am Zigarettenanzünder oder an der Stromversorgungsbuchse Ihres Fahrzeugs ein.
2. Suchen Sie eine freie FM-Frequenz und wählen Sie dieselbe Frequenz dieser Einheit. (Auf Abb. 2 wird dargestellt, wie Sie die Frequenz einstellen)

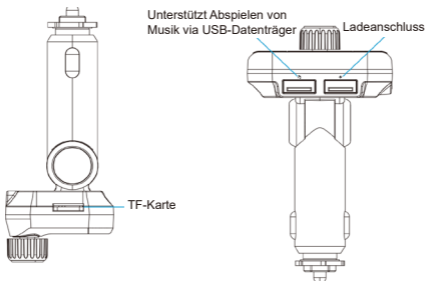
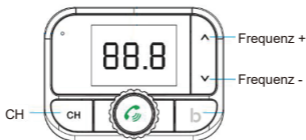

Drücken Sie zuerst die CH-Taste und dann  $\wedge$  oder  $\vee$ , um die Frequenz zu wählen.

Abb. 2

3. Führen Sie die TF-Karte oder den USB-Datenträger mit den MP3/WMA-Dateien in die dafür vorgesehene Öffnung. Die Dateien werden automatisch übertragen und abgespielt. (Auf Abb. 3 werden die Musik-Einstellungen dargestellt.)



Abb. 3

4. Line-out-Funktion: Stecken Sie das eine Ende des mitgelieferten Audiokabels am AUX-Anschluss Ihres Fahrzeugs ein und das andere am AUX-Anschluss dieses Geräts. Wenn Sie diese Funktion verwenden, werden Musik und Anrufe auf Ihr Autoradio übertragen.
5. Line-in-Funktion: Verwenden Sie das mitgelieferte Audiokabel, um einen MP3/MP4-Player oder ein anderes externes Gerät mit dem AUX-Anschluss dieses Geräts zu verbinden.
6. Durch Drücken der „b“-Taste im Musikmodus können Sie die hochwertige Tonqualität aktivieren.





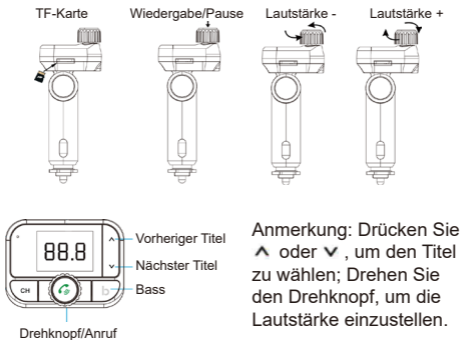

### Verwenden der Bluetooth-Funktion:

1. Wenn Sie Bluetooth zum ersten Mal verwenden, müssen Sie Ihr Mobiltelefon mit diesem Gerät verbinden. Aktivieren Sie die Bluetooth-Funktion Ihres Mobiltelefons und suchen Sie nach neuen Geräten. Normalerweise wird die Verbindung automatisch hergestellt, wenn Ihr Mobiltelefon dieses Gerät („**HFk-895**“) erkennt, ein Passwort ist nicht nötig. Sollte ein Passwort benötigt werden (dies kann bei einigen Mobiltelefonen der Fall sein), dann geben Sie das Passwort „0000“ ein.



2. Bei einem eingehenden Anruf wechselt dieses Gerät automatisch vom Musikmodus in den Telefonmodus.

### **Bluetooth-Anrufe:**

1. Drücken Sie , um den eingehenden Anruf entgegenzunehmen, und halten Sie  während 3 Sekunden gedrückt, um den Anruf abzulehnen.
2. Drücken Sie , um einen Anruf zu beenden.
3. Drücken Sie  zweimal, um die letzte angerufene Nummer automatisch wiederzuwählen. Drücken Sie  erneut, um den Wahlvorgang abubrechen.
4. Halten Sie  während eines Anrufs 3 Sekunden gedrückt, um das Gespräch über Ihr Mobiltelefon weiterzuführen.



### **ENTSORGUNG:**

**Elektroprodukte dürfen nicht zusammen mit dem Hausmüll entsorgt werden.**

Gemäß der europäischen Richtlinie 2012/19/EG über Elektro- und Elektronik-Altgeräten sowie deren Übertragung in nationales Recht müssen die elektrischen Altgeräte getrennt gesammelt und an hierfür vorgesehenen Sammelstellen entsorgt werden. Für Tipps zur umweltgerechten Entsorgung wenden Sie sich bitte an die örtlichen Behörden oder an Ihren Fachhändler.

## Breve introducción

Gracias por elegir nuestro transmisor FM Bluetooth. Este dispositivo transmite directamente música y llamadas desde su dispositivo Bluetooth al sistema estéreo FM de su vehículo. Cuenta con un micrófono integrado que le brinda una extraordinaria funcionalidad de manos libres; además, dispone de una ranura para conectar memorias USB y otra ranura para insertar tarjetas TF, con lo que podrá disfrutar de sus melodías favoritas en MP3 y WMA en el sistema estéreo de su automóvil. Lea detenidamente el manual de usuario antes de usar el dispositivo. Esperamos que este dispositivo le permita una experiencia de conducción más interesante y segura.

## Contenido del paquete:

- Dispositivo Bluetooth
- Manual de usuario
- Cable auxiliar (3,5 mm)

## Especificaciones:

- Versión Bluetooth: V 5.0
- Protocolos Bluetooth: AVRCP, HFP y A2DP
- Intervalo de frecuencias: 87.5-108 MHz
- Estabilidad de la frecuencia:  $\pm 10$  ppm
- Voltaje de entrada: 12-24 V
- Potencia de salida: 5 V/3,4 A (total)
- Formatos de música: MP3 y WMA
- Tarjeta TF (capacidad máx.): 32 GB
- Memoria USB (capacidad máx.): 32 GB
- Dimensiones del producto: 59,0 x 43,9 x 110 mm
- Peso del producto: 45 g
- Material: ABS

## Características:

1. Transmite de forma inalámbrica las llamadas desde un teléfono móvil con Bluetooth a la radio FM del vehículo.
2. Cambia automáticamente al modo manos libres desde el modo de reproducción de música al recibir una llamada.
3. Botón para activar el **sonido de alta calidad (graves)**.
4. Micrófono integrado.
5. Salidas USB duales de 5 V/3,4 A (total).
6. Capacidad de lectura de memorias USB/tarjetas TF.
7. Diseño robusto y elegante con pantalla led indicadora de frecuencias.
8. Detecta el voltaje de la batería del coche al encender.
9. Incluye conector de entrada y salida de línea.

## Compatibilidad:

Este dispositivo puede emparejarse como kit manos libres con cualquier dispositivo compatible habilitado para Bluetooth 2.1 o superior.

## Precauciones:

Lea detenidamente todas las advertencias de seguridad antes de usar este producto. Este producto puede dañarse si se usa indebidamente, así como también los productos que tenga conectados. Para asegurar un funcionamiento óptimo de los productos, nunca los utilice en las condiciones siguientes:

1. Humedad o bajo el agua.
2. Proximidad a calefactores o fuentes de alta temperatura.
3. Luz solar directa e intensa.
4. Colocación en lugares donde estén propensos a caídas.
5. No desarme nunca el producto sin la debida autorización, de lo contrario, se anulará la cláusula relativa a la garantía.

## Presentación:

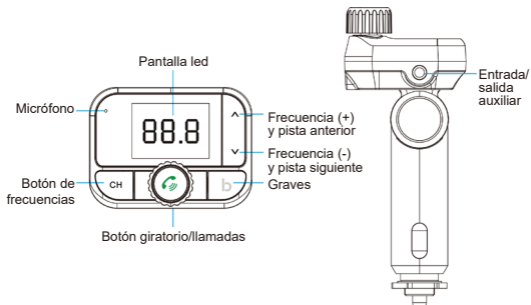

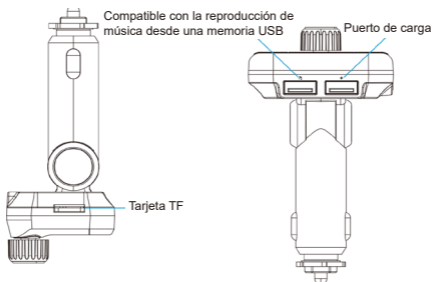

Fig.1

## Instrucciones de funcionamiento

### Establezca la conexión del transmisor FM:

1. Conecte la unidad a la toma de mechero o puerto de alimentación de su vehículo.
2. Sintonice la radio en una frecuencia FM libre y, luego, sintonice la misma frecuencia en esta unidad (consulte la figura 2 para ajustar la frecuencia de la unidad).



Pulse primeramente el botón «CH» y, luego, pulse  $\wedge$  o « $\vee$ » para seleccionar la frecuencia.

Fig. 2

3. Inserte la tarjeta TF o la memoria USB contentiva de los archivos MP3/WMA en la ranura para tarjetas o en la ranura USB según corresponda. Los archivos se transmitirán y reproducirán automáticamente. Consulte la figura 3 —que sigue a continuación— para

controlar fácilmente su música.

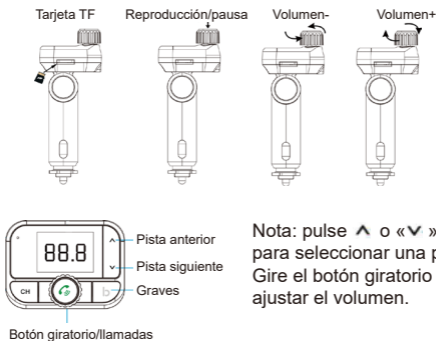

Fig. 3







4. Salida de línea: Conecte un extremo del cable de audio provisto en el puerto de entrada auxiliar del vehículo para conectarse al sistema estéreo y el otro extremo al puerto de salida de audio de esta unidad. Al usar esta conexión, se oirán la música de alta calidad y las llamadas telefónicas a través del sistema estéreo del vehículo.
5. Entrada de línea: Utilice el cable de audio suministrado para conectar reproductores MP3/MP4 o cualquier otro dispositivo externo al puerto auxiliar.
6. Estando en el modo de reproducción de música, pulse el botón «b» para activar el sonido de alta calidad.

### Utilización de la función Bluetooth:

1. El uso de Bluetooth por primera vez requiere el emparejamiento previo de su teléfono móvil con esta unidad. Active la función Bluetooth de su teléfono móvil y, luego, busque el nuevo dispositivo. Cuando el teléfono móvil detecta esta unidad (denominada «**HFk-895**»), por lo general, la conexión se establecerá automáticamente, sin solicitar una contraseña, pero si fuera necesario (debido al diseño especial de algunos teléfonos), utilice la contraseña «0000».

2. Si recibe una llamada entrante estando en el modo de reproducción de música, la unidad cambiará automáticamente al modo de teléfono.

### Llamadas con Bluetooth

1. Pulse el botón «  » para contestar las llamadas entrantes y manténgalo  pulsado 3 segundos para rechazarlas.
2. Pulse «  » para colgar una llamada.
3. Pulse «  » dos veces para marcar automáticamente el último número al que haya llamado. Pulse «  » otra vez para cancelar una marcación en curso.
4. Durante una llamada, mantenga pulsado el botón «  » durante 3 segundos para cambiar al modo de conversación privada.



### GESTIÓN DE RESIDUOS:

#### Reciclaje de residuos eléctricos y electrónicos.

Según la Directiva Europea 2012/19/UE sobre desecho de materiales eléctricos y electrónicos y su transposición a la legislación nacional, los productos eléctricos usados no se deben desechar con los residuos domésticos; deben ser llevados a los distintos puntos de recogida pública para su reciclaje. Puede consultar a las autoridades locales o a su vendedor para obtener consejos sobre reciclaje.

## Breve introduzione

Grazie per avere scelto il trasmettitore FM Bluetooth. Questo dispositivo trasmette la musica e le chiamate direttamente dal vostro dispositivo Bluetooth all'impianto stereo FM dell'auto. Il microfono integrato garantisce il controllo totale senza l'uso delle mani e la scheda TF / lo slot per l'unità USB vi consentono di riprodurre i contenuti MP3 e WMA dall'impianto stereo della vostra auto. Leggere attentamente il manuale dell'utente prima dell'uso. Ci auguriamo che questo dispositivo renda la vostra guida più interessante e sicura.

## Contenuto della confezione:

- Dispositivo Bluetooth
- Guida dell'utente
- Cavo ausiliario da 3,5 mm

## Specifiche:

- Versione Bluetooth: V 5.0
- Protocollo Bluetooth: AVRCP, HFP, A2DP
- Intervallo di frequenza: 87,5 – 108 MHz
- Stabilità di frequenza:  $\pm 10$  ppm
- Tensione d'ingresso del prodotto: 12-24 V
- Potenza in uscita: 5 V / 3,4 A (totale)
- Formato contenuto musicale: MP3, WMA
- Scheda TF (capacità massima): 32 GB
- Unità USB (capacità massima): 32 GB
- Dimensioni del prodotto: 59,0 × 43,9 x 110 mm
- Peso del prodotto: 45 g
- Materiale: ABS

## Funzionalità:

1. Trasmette le chiamate in modalità wireless dal telefono cellulare Bluetooth all'impianto stereo FM dell'auto;
2. Passa automaticamente dalla modalità di riproduzione del contenuto musicale alla modalità vivavoce quando si riceve una chiamata;
3. Pulsante di accensione per attivare **l'alta qualità del suono (bassi)**;
4. Microfono integrato;
5. Doppie uscite USB da 5 V / 3,4 A (totale);
6. Supporta la modalità di lettura dell'unità USB/della scheda TF
7. Design robusto ed elegante con display LED delle

frequenze;

8. Rileva la tensione della batteria dell'auto quando è acceso;
9. Include le funzioni di ingresso e uscita audio;

### Compatibilità:

Questo dispositivo può essere accoppiato come un normale kit vivavoce con qualunque dispositivo compatibile Bluetooth versione 2.1 o superiore.

### Precauzioni:

Leggere attentamente tutte le avvertenze prima di utilizzare il prodotto. Un uso improprio del prodotto possono causare danni allo stesso o ai prodotti ad esso collegati. Per garantire il corretto funzionamento del prodotto, si raccomanda di non utilizzarlo nelle seguenti condizioni:

1. In presenza di umidità o di rischio di esposizione all'acqua.
2. Vicino a fonti di calore o in presenza di un'elevata temperatura di esercizio.
3. In condizioni di esposizione diretta alla luce del sole.
4. In condizioni di non conformità.
5. Non smontare il prodotto senza permesso, in caso contrario la garanzia verrà annullata.

### Caratteristiche esteriori:

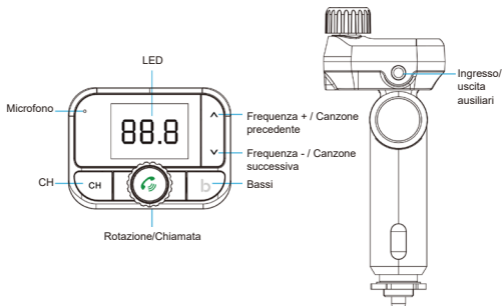



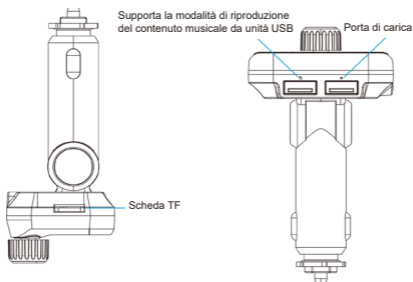

Fig.1

## Istruzioni per l'uso

### Configurazione della connessione del trasmettitore FM:

1. Collegare l'unità all'accendisigari dell'auto o alla porta di alimentazione.
2. Impostare la radio su una frequenza FM non utilizzata, quindi sintonizzare la stessa frequenza sull'unità. (Fare riferimento alla Fig. 2 di seguito riportata per regolare la frequenza dell'unità).



Premere il tasto "CH", quindi premere  $\wedge$  o  $\vee$  per selezionare la frequenza.

Fig. 2

3. Inserire la scheda TF o l'unità USB contenenti i file MP3/ WMA nello slot della scheda / USB. In questo modo la riproduzione e la trasmissione dei file avverranno automaticamente. (Fare riferimento alla Fig. 3 di seguito riportata per

controllare facilmente la riproduzione del contenuto musicale).

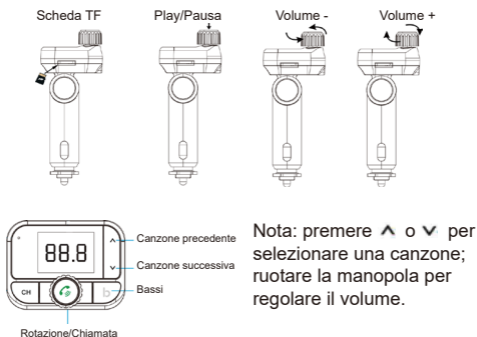

Fig. 3

4. Funzione di uscita audio: Collegare il cavo audio fornito in dotazione alla porta di ingresso ausiliaria di collegamento con l'impianto dell'auto e collegare l'altro connettore alla porta di uscita audio dell'unità; quando si utilizza questa funzione, la musica di alta qualità o le chiamate verranno trasmesse all'impianto dell'auto.
5. Funzione di ingresso audio: Utilizzare il cavo audio fornito in dotazione per collegare un lettore MP3/MP4 o un altro dispositivo esterno alla porta ausiliaria.
6. In modalità di riproduzione del contenuto musicale, premere il tasto "b" per attivare l'alta qualità del suono.







### Uso della funzione Bluetooth:

1. Quando si utilizza il Bluetooth per la prima volta, è necessario accoppiare il telefono cellulare all'unità. Attivare la funzione Bluetooth sul telefono cellulare, quindi cercare il nuovo dispositivo. Quando il telefono cellulare rileva l'unità (il cui nome è "HFK-895"), normalmente la connessione avviene automaticamente e non è necessario inserire una password; tuttavia, qualora sia richiesta (ad esempio nel caso di telefoni cellulari particolari), si

raccomanda di immettere la password "0000".

2. In modalità di riproduzione del contenuto musicale, quando si riceve una chiamata in entrata l'unità passerà automaticamente alla modalità telefono.

### **Chiamate Bluetooth**

1. Premere  per rispondere a una chiamata in entrata; tenere premuto  per 3 secondi per rifiutare la chiamata.
2. Premere  per riagganciare.
3. Premere due volte  per comporre automaticamente l'ultimo numero; premere nuovamente  per cancellare il numero in corso di composizione.
4. Durante una chiamata, tenere premuto  per 3 secondi per passare alla modalità di conversazione privata.



### **SMALTIMENTO:**

#### **Smaltimento selettivo dei rifiuti elettrici ed elettronici.**

I prodotti elettrici non devono essere smaltiti con i prodotti casalinghi. Secondo la Direttiva Europea 2012/19/UE per lo smaltimento dei materiali elettrici ed elettronici e della sua esecuzione nel diritto nazionale, i elettrici usati devono essere smaltiti separatamente e disposti in punti di raccolta previsti per questo scopo.

Rivolgetevi presso autorità locali o al vostro rivenditore per ottenere consigli sul riciclaggio.

## Breve Introdução

Obrigado por escolher o Transmissor Bluetooth FM. Este dispositivo transmite música e faz chamadas diretamente do seu dispositivo Bluetooth para o sistema estéreo FM do seu carro. O microfone incorporado oferece-lhe uma incrível função mãos-livres, é também fornecido com uma entrada para cartão TF / Unidade USB que lhe permite desfrutar das suas músicas favoritas em MP3 e WMA através do sistema estéreo do seu carro. Leia atentamente o Manual do Utilizador antes de o utilizar. Esperamos que este dispositivo torne a sua condução mais interessante e mais segura.

## Conteúdos da embalagem:

- Dispositivo Bluetooth
- GUIA DO UTILIZADOR
- Cabo Aux 3,5mm

## Especificação:

- Versão Bluetooth: V5.0
- Protocolo Bluetooth: AVRCP,HFP,A2DP
- Amplitude de frequência: 87,5-108 MHZ
- Estabilidade de frequência:  $\pm 10$  ppm
- Potência de Entrada: 12-24 V
- Potência de Saída: 5 V/3,4 A(Total)
- Formato de Música: MP3, WMA
- Cartão TF (Capacidade máxima): 32 GB
- Unidade USB (Capacidade máxima): 32 GB
- Dimensão do Produto: 59,0 x 43,9 x 110 mm
- Peso do produto: 45 g
- Material: ABS

## Caraterísticas:

1. Transmite sem fios uma chamada de um telemóvel Bluetooth para o sistema estéreo FM do carro;
2. Muda automaticamente para o modo mãos-livres a partir do estado de reprodução de música ao receber chamadas;
3. Botão para activar o **som de alta qualidade (Bass)**;
4. Microfone incorporado;
5. Saídas USB duais 5V/3,4 A(Total);
6. Suporta a leitura de Unidade USB / Cartão TF
7. Poderoso e elegante design com visor de frequência LED;
8. Deteta a tensão da bateria do carro quando ligado;
9. Inclui as funções de linha de entrada e saída;

## Compatibilidade:

Este dispositivo pode ser emparelhado como um kit mãos-livres com qualquer dispositivo Bluetooth 2.1 ou superior compatível ativado.

## Precauções:

Leia atentamente todas as instruções de segurança antes de utilizar este produto. O uso indevido deste produto pode resultar em danos a este ou a produtos associados. Para garantir que os produtos funcionam corretamente, por favor nunca utilize nas seguintes condições:

1. Condições húmidas ou submersas.
2. Condições próximas de aquecedor ou aparelhos a alta temperatura.
3. Condições com luz solar direta e forte,
4. Condições com queda de apt
5. Nunca desmonte o produto sem a devida permissão, caso contrário poderá anular a cláusula de garantia.

## Aspeto:

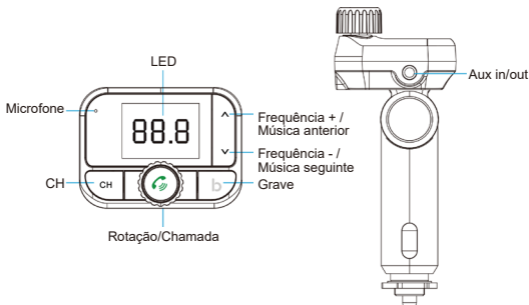

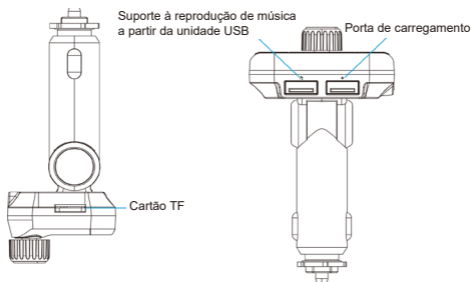

Fig.1

## Instruções de Funcionamento

### Configurar a ligação do Transmissor FM:

1. Ligue a unidade ao isqueiro ou à porta de alimentação do seu veículo.
2. Sintonize o rádio numa frequência FM não utilizada, e depois combine a mesma frequência nesta unidade. (Siga a Fig.2 como indicado para ajustar a frequência das unidades)



Prima primeiro o botão " CH " e depois  $\wedge$  ou  $\vee$  para seleccionar a frequência.

Fig. 2

3. Insira um cartão TF ou uma unidade USB que contenha ficheiros MP3/WMA na entrada de cartão / USB. Irá reproduzir e transmitir o ficheiro automaticamente. (Siga a Fig. 3 como abaixo para controlar facilmente a sua música.)

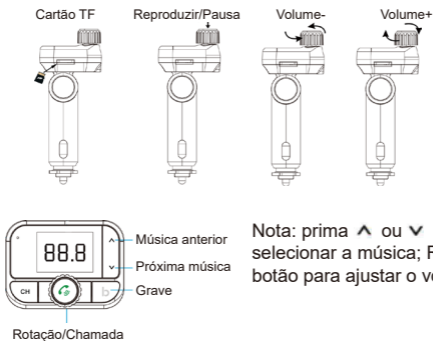

Fig. 3







4. Função de Linha de saída: Ligue o cabo de áudio fornecido à porta Aux-in do carro para se ligar ao sistema de som do carro, outra ligação à porta de saída de áudio desta unidade, ao utilizar esta função, a música de alta qualidade ou chamada telefónica sairá do sistema de som do carro.
5. Função de Linha de entrada: Use o cabo de áudio fornecido para ligar um MP3/MP4 ou outro dispositivo externo à porta Aux.
6. Durante o modo de reprodução de música, premir o botão "b" ativará o som de alta qualidade.

### Usar a função Bluetooth:

1. Ao utilizar o Bluetooth pela primeira vez, será necessário emparelhar o seu telemóvel com esta unidade. Active a função Bluetooth do seu telemóvel e procure um novo dispositivo. Quando o telemóvel deteta esta unidade (chamada de "HFK-895"), normalmente a ligação será estabelecida automaticamente e não requer uma palavra-passe, mas se houver a necessidade (design especial de alguns telemóveis), por favor use a palavra-passe "0000".
2. No modo de reprodução de música, quando há uma chamada de entrada, esta unidade irá mudar

automaticamente para o modo de telefone.

### **Chamada Bluetooth**

1. Prima  para atender a chamada de entrada, prima  e aguarde por 3 segundos para rejeitar a chamada de entrada.
2. Prima  para desligar uma chamada.
3. Prima  duas vezes para marcar automaticamente o último número, prima novamente  para cancelar a marcação atual.
4. Durante uma chamada, prima  e aguarde por 3 segundos para mudar para conversa privada.



### **RECICLAGEM:**

#### **Recolha selectiva de lixo electrónico e eléctrico.**

Os produtos eléctricos não devem ser misturados com os restantes produtos. Segundo a Directiva Europeia 2012/19/UE para a recolha de materiais eléctricos e electrónicos, e da sua execução no direito nacional, os produtos eléctricos usados devem ser recolhidos separados e dispostos nos pontos de recolha previstos para o efeito.

Dirija-se às suas autoridades locais ou ao vendedor para obter conselhos acerca da reciclagem.



## Krótki wstęp

Dziękujemy za wybranie naszego nadajnika FM Bluetooth. Urządzenie to przesyła muzykę i połączenia telefoniczne bezpośrednio z urządzenia Bluetooth do samochodowego systemu stereo FM. Dzięki wbudowanemu mikrofonowi nie ma konieczności używania rąk do rozmów. Urządzenie posiada także gniazdo na kartę TF / napęd USB, umożliwiając słuchanie muzyki w formacie MP3 i WMA przez samochodowy system stereo. Przed rozpoczęciem korzystania proszę uważnie przeczytać niniejszą instrukcję. Mamy nadzieję, że dzięki naszemu urządzeniu prowadzenie pojazdu stanie się bezpieczniejsze i mniej nudne.

## Zawartość opakowania:

- Urządzenie Bluetooth
- Instrukcja użytkownika
- Przewód pomocniczy 3,5 mm

## Specyfikacja:

- Wersja Bluetooth: Ver. 5.0
- Protokół Bluetooth: AVRCP, HFP, A2DP
- Zakres częstotliwości: 87,5–108 MHz
- Stabilność częstotliwości:  $\pm 10$  ppm
- Wejście produktu: 12–24 V
- Moc wyjściowa: 5 V/3,4 A (w sumie)
- Format muzyki: MP3, WMA
- Karta TF (maks. pojemność): 32 GB
- Napęd USB (maks. pojemność): 32 GB
- Wymiary produktu: 59,0 x 43,9 x 110 mm
- Masa produktu: 45 g
- Materiał: ABS

## Cechy:

1. Bezprzewodowo przesyła połączenie telefoniczne z urządzenia mobilnego Bluetooth na samochodowy system stereo FM;
2. Po odebraniu połączenia automatycznie przełącza się z trybu muzycznego na głośnomówiący;
3. Jeden przycisk do aktywacji **wysokiej jakości dźwięku (basy)**;
4. Wbudowany mikrofon;
5. Dwa wyjścia USB 5 V/3,4 A (w sumie);
6. Obsługa napędu USB/czytnik karty TF;
7. Wytrzymała i elegancka obudowa z wyświetlaczem LED;
8. Po włączeniu wykrywa napięcie baterii samochodowej;

9. W zestawie funkcje wejścia i wyjścia liniowego;

### Kompatybilność:

Niniejsze urządzenie może być sparowane jako zestaw głośnomówiący z jakimkolwiek włączonym kompatybilnym urządzeniem Bluetooth 2.1 lub wyższym.

### Środki ostrożności:

Przed korzystaniem z produktu należy uważnie przeczytać wszystkie zalecenia dotyczące bezpieczeństwa. Nieprawidłowe korzystanie z produktu może spowodować uszkodzenie samego produktu lub podłączonych do niego urządzeń. W celu zapewnienia prawidłowej pracy produktów nigdy nie należy używać ich w poniższych warunkach:

1. Wilgotne otoczenie lub pod wodą;
2. W pobliżu grzejnika lub bardzo gorącym miejscu;
3. W miejscu narażonym na bezpośrednie i silne światło słoneczne;
4. Jeśli ładowarka nie działa prawidłowo;
5. Nigdy nie należy rozmontowywać produktu bez upoważnienia. W przeciwnym razie unieważniona może być gwarancja.

### Wygląd:

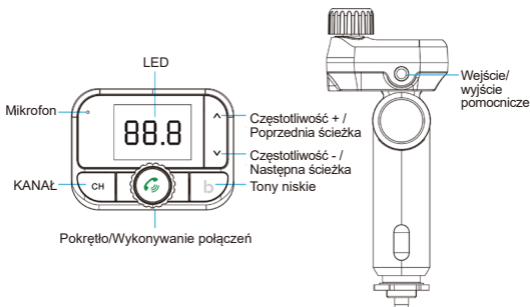

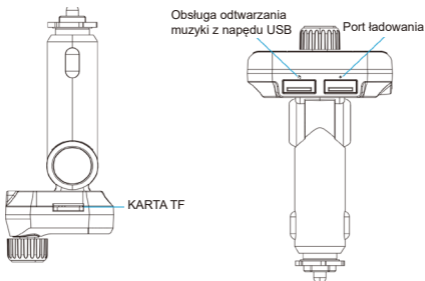

Rys. 1

## Obsługa urządzenia

### Podłączanie nadajnika FM:

1. Podłącz urządzenie do zapalniczki samochodowej lub gniazda zasilania.
2. Ustaw radio na nieużywaną częstotliwość FM, a następnie ustaw tę samą częstotliwość w niniejszym produkcie. (Rysunek 2 obrazuje, jak ustawić częstotliwość urządzeń.)

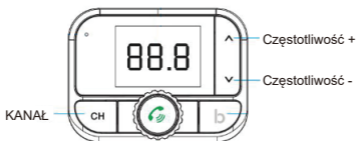

Najpierw naciśnij przycisk „CH”, a następnie **^** lub **v** w celu wybrania częstotliwości.

Rys. 2

3. Włóż kartę TF lub napęd USB z zapisanymi na nich plikami MP3/WMA do gniazda karty lub napędu USB. Pliki zostaną automatycznie odtworzone i przesłane. (Rysunek 3 poniżej obrazuje sterowanie muzyką.)

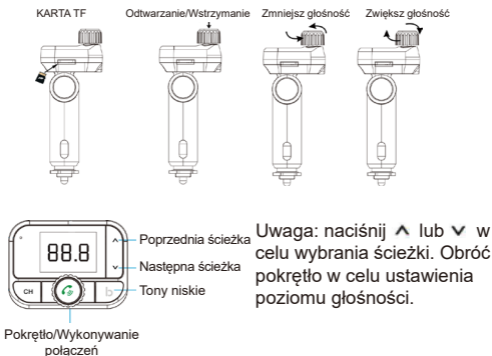

Rys. 3







4. Funkcja wyjścia liniowego: Podłącz dołączony przewód audio do portu pomocniczego samochodu w celu połączenia z systemem samochodowym oraz do portu wyjściowego audio tego urządzenia. Jeśli funkcja jest włączona, wysokiej jakości muzyka lub połączenie telefoniczne będzie słyszalne przez system samochodowy.
5. Funkcja wejścia liniowego: Podłącz dołączony przewód audio do MP3/MP4 lub innego zewnętrznego urządzenia oraz do portu pomocniczego.
6. Podczas odtwarzania muzyki naciśnij przycisk „b” w celu aktywacji wysokiej jakości dźwięku.

### Korzystanie z funkcji Bluetooth:

1. Jeśli funkcja Bluetooth została włączona po raz pierwszy, to należy sparować telefon komórkowy z tym urządzeniem. Włącz funkcję Bluetooth w telefonie komórkowym, a następnie wyszukaj nowe urządzenie. Normalnie połączenie nastąpi automatycznie po wykryciu urządzenia (o nazwie „**HFK-895**”). Połączenie nie wymaga hasła, ale jeśli pojawi się monit o jego podanie (wymagają tego niektóre telefony komórkowe), wpisz hasło „0000”.

2. Jeśli w trybie odtwarzania muzyki przyjdzie połączenie, urządzenie automatycznie przełączy się do trybu telefonu.

### **Wykonywanie połączeń przez Bluetooth**

1. Naciśnij  w celu odebrania połączenia przychodzącego. Naciśnij i przez 3 sekundy przytrzymaj przycisk  w celu odrzucenia połączenia przychodzącego.
2. Naciśnij  w celu rozłączenia.
3. Naciśnij dwukrotnie  w celu automatycznego wybrania ostatniego numeru. Ponownie naciśnij  w celu anulowania bieżącego wyboru numeru.
4. W trakcie połączenia naciśnij i przez 3 sekundy przytrzymaj przycisk  w celu przełączenia na rozmowę prywatną.



### **UTYLIZACJA:**

#### **Selektywna zbiórka odpadów elektrycznych i elektronicznych.**

Produktów elektrycznych nie można utylizować z domowych produktami. Zgodnie z Europejską dyrektywą 2012/19/UE w sprawie utylizacji sprzętu elektrycznego i elektronicznego i jego implementacji, wyroby elektryczne należy gromadzić oddzielnie i usuwać w punktach przewidzianych do tego celu.

Skontaktuj się z lokalnymi władzami lub sprzedawcą celem porady dotyczącej recyklingu.

## DECLARATION UE DE CONFORMITE SIMPLIFIEE

FR

Norauto, déclare que l'équipement radioélectrique désigné type : 29137 - 85478 / Transmetteur FM+ Kit mains libres Bluetooth 5.0 + Basses est conforme à la directive 2014/53/UE.

Le texte complet de la déclaration UE de conformité est disponible à l'adresse internet suivante : [www.MGTS.com](http://www.MGTS.com).

GB

Norauto, declares that the radio equipment type : 29137 - 85478 / FM Transmitter + Bluetooth 5.0 + Bass is in compliance with Directive 2014/53/EU.

The full text of the EU declaration of conformity is available at the following internet address: [www.MGTS.com](http://www.MGTS.com).

NL

Norauto, dat het type radioapparatuur 29137 - 85478 / FM transmitter+ Bluetooth 5.0 handsfree kit + Bass conform is met Richtlijn 2014/53/EU.

De volledige tekst van de EU-conformiteitsverklaring kan worden geraadpleegd op het volgende internetadres : [www.MGTS.com](http://www.MGTS.com).

DE

NORAUTO erklärt die Übereinstimmung des Funkgerätes Typ: 29137 - 85478 / FM-Transmitter + Bluetooth 5.0 Freisprecheinrichtung + Bässe mit der EU-Richtlinie 2014/53/EU.

Den vollständigen Text der EU Konformitätserklärung ist auf der Webseite: [www.mgts.com](http://www.mgts.com) verfügbar.

ES

Por la presente, Norauto, declara que el tipo de equipo radioeléctrico 29137 - 85478 / Transmisor FM + Kit

manos libres Bluetooth 5.0 + Bajos es conforme con la Directiva 2014/53/UE.

El texto completo de la declaración UE de conformidad está disponible en la dirección Internet siguiente :  
[www.MGTS.com](http://www.MGTS.com).

IT

Norauto, dichiara che il tipo di apparecchiatura radio 29137 - 85478 / Trasmettitore FM

+ Kit mani libere Bluetooth 5.0 + Bassi è conforme alla direttiva 2014/53/UE.

Il testo completo della dichiarazione di conformità UE è disponibile al seguente indirizzo Internet :

[www.MGTS.com](http://www.MGTS.com).

PT

Norauto, declara que o presente tipo de equipamento de radio 29137 – 85478 / Kit Mãos Livres Bluetooth 5.0 + Controle de Bass está em conformidade com a Diretiva 2014/53/UE.

O texto integral da declaração de conformidade está disponível no seguinte endereço de Internet :

[www.MGTS.com](http://www.MGTS.com).

PL

Norauto, niniejszym oświadcza, że typ urządzenia radiowego 29137 - 85478 / Transmitter FM

+ zestaw głośnomówiący z Bluetooth 5.0 + Niski jest zgodny z dyrektywą 2014/53/UE.

Pełny tekst deklaracji zgodności UE jest dostępny pod następującym adresem internetowym :

[www.MGTS.com](http://www.MGTS.com).



**Norauto**

**511/589 rue des Seringats 59262 Sainghin-en-Mélantois France**

Distribué par / Distributed by / Vertrieben von:

Norauto France 511/589 rue des Seringats

59262 Sainghin-en-Mélantois

Auto 5 Bld Paepsem 20 -1070 ANDERLECHT BELGIQUE

A.T.U Auto-Teile-Unger Handels GmbH & Co.KG,

Dr.-Kilian-Str. 11, D-92637 Weiden i.d.OPf Deutschland

Noroto España SAU Centre Comercial Alban Carretera de Ademuz

km 2,9 46100 BURJASSOT

Norauto Italia SPA Corso Savona 85/10024 MONCALIERI

Norauto Portugal LDA Av. dos Cavaleiros, n°49 Alfragide 2794-057

CARNAXIDE

Norauto Polska Sp z o.o., ul. Jubilerska 10, 04-190 Warszawa

[www.norauto.com](http://www.norauto.com)

[www.atu.eu](http://www.atu.eu)

Made in P.R.C / Fabricado en/na R.P.C / Fabriqué en R.P.C

