

Norauto

AUTORADIO DIGITAL
DIGITALES AUTORADIO
DIGITALE AUTORADIO
AUTORRADIO DIGITAL
DIGITAL CAR RADIO
AUTORADIO DIGITALE
AUTORRÁDIO DIGITAL

NS-218 DBT

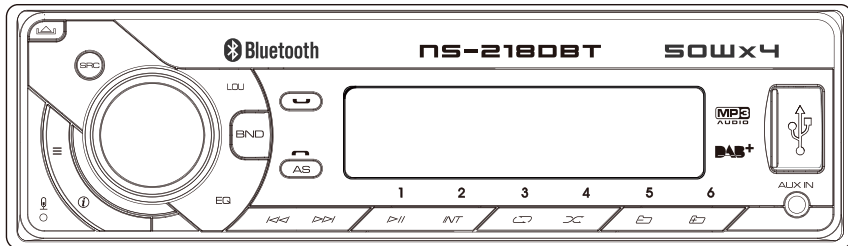

RADIO MP3 WMA USB BT AUX-IN DAB



* Ecouter de la musique trop fort peut entraîner une baisse des capacités auditives.

ART: 2201424 / NO3021

FR - Manuel d'utilisation et informations sur la sécurité
DE - Hinweise zur Bedienung und Sicherheit
NL - Handleiding en veiligheidsinformatie
ES - Manual e información en materia de seguridad
EN - Manual and security information
IT - Manuale e informazioni di sicurezza
PT - Manual e informações de segurança

Consignes de sécurité

- ★ Avant d'utiliser votre appareil, veuillez attentivement lire ces précautions de sécurité et gardez-les pour de futures références. Si vous donnez cet appareil à des tiers, veuillez aussi leur donner ces consignes de sécurité.
- ★ Utilisez cet appareil comme décrit dans cette notice d'emploi. Toute mauvaise manipulation et toute utilisation autre que prévue dans cette notice d'emploi n'engagera en aucun cas la responsabilité du fabricant.
- ★ Le non respect des consignes de sécurité et d'utilisation peut provoquer un risque de choc électrique, d'incendie et/ou des blessures aux personnes.
- ★ Cet appareil est prévu uniquement pour une utilisation domestique. Ne l'utilisez pas dans un cadre commercial.
- ★ N'utilisez pas d'accessoires non recommandés par le fabricant ! Ils peuvent endommager l'appareil et/ou provoquer des blessures.
- ★ **DANGER D'ETOUFFEMENT !** Gardez le matériel d'emballage hors de la portée des enfants. Cet appareil peut être utilisé par des enfants âgés d'au moins 8 ans et par des personnes ayant des capacités physiques, sensorielles ou mentales réduites ou dénuées d'expérience ou de connaissance, s'ils (si elles) sont correctement surveillés ou si des instructions relatives à l'utilisation de l'appareil en toute sécurité leur ont été données et si les risques encourus ont été appréhendés. Les enfants ne doivent pas jouer avec l'appareil. Le nettoyage et l'entretien par l'utilisateur ne doivent pas être effectués par des enfants sans surveillance.
- ★ N'utilisez pas l'appareil dans un environnement où des explosions peuvent se produire, en présence de liquides inflammables, de gaz et de poussières.
- ★ N'utilisez pas l'appareil près de sources de flammes et d'étincelles.
- ★ Enlevez toute source d'ignition lors de l'utilisation de l'appareil.

- ★ Gardez l'appareil sec. Ne le plongez pas dans l'eau ni dans tout autre liquide.
- ★ N'exposez pas cet appareil à des égouttements d'eau ou à des éclaboussures.
- ★ N'utilisez pas l'appareil dans des endroits exposés à l'humidité, aux intempéries et dans des lieux mouillés.
- ★ Aucun objet rempli de liquide tel que des vases ne doit être placé sur l'appareil.
- ★ Ne couvrez pas cet appareil avec des objets tels que des journaux, torchons, rideaux, etc.
- ★ N'exposez pas l'appareil directement aux rayons du soleil et à des fortes chaleurs.
- ★ Si les câbles et/ou l'appareil sont abimés, n'utilisez pas l'appareil et rappez-les au fabricant ou service après-vente pour réparation ou changement.
- ★ Ne modifiez pas les câbles vous-même et ne les abimez pas. Si les câbles ne correspondent pas à vos branchements, faites appel à un technicien qualifié pour qu'il apporte des modifications.
- ★ Avant tout branchement, vérifiez :
 - Que l'appareil, et ses éléments ne soient pas abîmés. Dans ce cas là, n'utilisez pas l'appareil rappez-le à votre revendeur pour toute inspection et réparation.
 - Que la tension indiquée sur la plaque signalétique de l'appareil corresponde bien à celle de votre véhicule.
- ★ Ne démontez pas l'appareil vous même. Tout démontage, réparation, vérification devront être faits exclusivement par une personne qualifiée.
- ★ L'autoradio doit être utilisé exclusivement qu'avec des véhicules possédant un système de tension de 12Vdc. Ne branchez pas l'appareil d'autres systèmes (6Vdc, 24Vdc, etc.).
- ★ Les lois de votre région peuvent restreindre l'utilisation de cet appareil lors de la conduit et punir tout abus ; Utilisez donc cet appareil en respectant la législation et le code de la route.

- ★ Faites attention en utilisant cet appareil en conduisant. Ne soyez pas distrait, perturbé lorsque vous utilisez cet appareil lors de la conduite. Un manque de concentration peut provoquer un accident. N'oubliez pas que vous êtes maître et responsable du véhicule que vous conduisez.
- ★ N'utilisez pas l'appareil lorsque les conditions de conduite en sécurité ne sont pas réunies (mauvais temps, routes dangereuses, circulation dense et compliquée, etc.).
utilisez le volume sonore à un niveau convenable ; un niveau élevé du volume peut vous empêcher d'entendre les bruits environnants et les bruits lors de circulation, ce qui peut créer un risque d'accident.
- ★ Une longue exposition à un fort volume (en particulier avec un casque d'écoute), peut endommager votre écoute ; Evitez de mettre le volume sonore trop fort et ne vous exposez pas trop longtemps au son.

Entretien

Nettoyage de l'appareil : essuyez la saleté sur le panneau de commande avec un tampon en silicone ou un chiffon doux sec, sinon cela risque d'endommager l'écran ou l'appareil.

Nettoyage du connecteur : essuyez la saleté sur le connecteur de l'appareil et la façade à l'aide d'un coton-tige ou d'un chiffon.

Procédure d'installation et de démontage de la façade

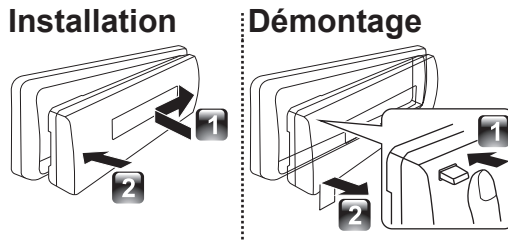

- ★ Évitez d'exposer la façade à la lumière directe du soleil, à tout excès de chaleur et à l'humidité. Évitez également d'installer l'appareil dans un endroit très poussiéreux ou exposé à des projections d'eau.
- ★ Gardez la façade dans son étui une fois que vous l'avez démontée.
- ★ La façade est une pièce électronique de précision susceptible d'être endommagée par des chocs ou des secousses.
- ★ Pour éviter tout endommagement de l'appareil, ne touchez pas à ses terminaux ou à la façade avec les mains.

Procédure de réinitialisation de l'appareil

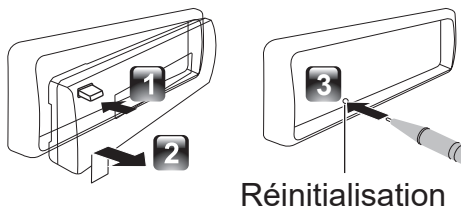

- ★ En cas de dysfonctionnement de l'appareil, appuyez sur la touche de réinitialisation.
- ★ Les réglages d'usine seront ainsi restaurés.

Vérifier et identifier le contenu de l'emballage :

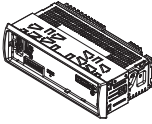

Appareil principal
(avec manchon de
montage)

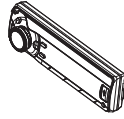

Façade

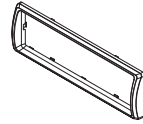

Cadre décoratif



Manuel
d'utilisation

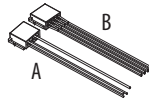

Connecteur mâle
selon la norme
ISO (A/B)



Outil de
désassemblage x 2



Micro externe

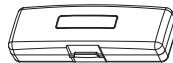

Étui de transport
(pour panneau)

Installation de l'appareil

1

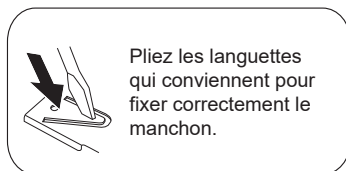
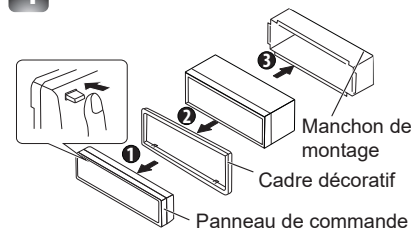

2

Avant d'introduire l'appareil dans le manchon, assurez-vous de respecter le sens de l'écusson (larges crochets situés sur la partie inférieure).

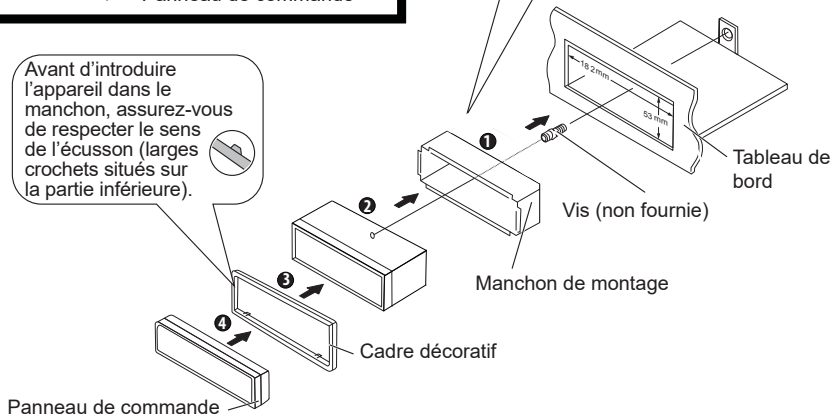

Démontage de l'appareil

- 1 Retirez le panneau de commande.
- 2 Engagez les loquets des outils de démontage dans les deux trous latéraux de l'écusson et retirez l'écusson.
- 3 Introduisez les outils de démontage dans les trous situés sur chaque côté, puis suivez le sens des flèches comme illustré ci-contre.

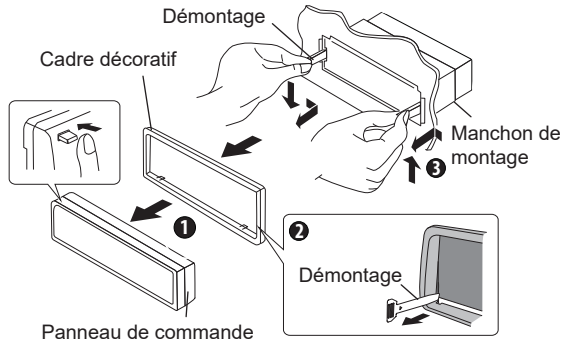

Installation/connexion

Procédure basique

- 1 Retirez la clé de contact du contacteur, puis déconnectez la borne \ominus de la batterie du véhicule.
- 2 Branchez comme il se doit les fils de câblage d'entrée et de sortie.
- 3 Installez l'appareil dans le tableau de bord de la voiture.
- 4 Reconnectez la borne \ominus de la batterie.
- 5 Réinitialiser l'appareil.

Attention

- ★ Utilisez l'appareil uniquement sur des véhicules possédant une source de courant de 12 VCC à masse négative.
- ★ Brancher le câble d'allumage (rouge) et le câble de batterie (jaune) sur le châssis du véhicule (masse) peut provoquer un court-circuit, ce qui à son tour peut déclencher un incendie. Connectez toujours ces câbles sur la source d'alimentation de la boîte à fusibles.
- ★ Débranchez la borne négative de la batterie et terminez le câblage avant d'installer l'appareil.
- ★ Isolez les câbles non branchés à l'aide d'adhésifs en vinyle ou d'un matériel similaire. Afin d'éviter tout court-circuit, ne retirez pas les capuchons fixés sur les bouts des câbles non branchés ou les bornes.

- ★ Une fois l'installation terminée, prenez soin d'effectuer la mise à la terre du châssis du véhicule.
- ★ Si l'alimentation n'est pas activée, le câble du haut-parleur peut être court-circuité ou toucher le châssis, ce qui peut activer le système de sécurité. Vous devez donc vérifier le câble des haut-parleurs.

Avertissement

- ★ Si l'allumage de votre voiture ne dispose pas d'une position ACC, connectez les câbles d'allumage à une source d'alimentation pouvant être activée et désactivée avec la clé de contact. Si vous connectez le fil de contact à une source d'alimentation avec une alimentation de tension constante, comme avec les fils de batterie, cette dernière peut mourir.
- ★ Installez l'appareil dans la console du véhicule. Si la console a un couvercle, assurez-vous d'installer l'appareil de manière à ce que la façade ne touche pas le couvercle lors de l'ouverture et de la fermeture.
- ★ Après avoir installé l'appareil, vérifiez si les feux de freinage, les indicateurs, les clignotants, etc. de la voiture fonctionnent correctement.
- ★ Montez l'appareil de façon à ce que l'angle de montage soit de 30° ou moins.
- ★ Si le fusible saute, assurez-vous d'abord que les fils ne se touchent pas et n'entraînent pas de court-circuit, puis remplacez le fusible grillé par un fusible neuf de même capacité.
- ★ Connectez les câbles des haut-parleurs correctement aux bornes correspondantes. L'appareil peut être endommagé ou ne pas fonctionner si vous partagez les fils \ominus ou les mettez à la masse sur une partie métallique de la voiture.
- ★ Lorsque deux haut-parleurs seulement sont connectés au système, connectez les connecteurs soit aux deux bornes de sortie avant soit aux deux bornes de sortie arrière (ne mélangez pas les bornes avant et arrière).
- ★ Le montage et le câblage de l'appareil requièrent savoir-faire et expérience. Par mesure de sécurité, veuillez confier ces tâches à des professionnels.
Si vous rencontrez des difficultés pendant l'installation, veuillez contacter votre distributeur NORAUTO.

Câblage



Tableau de câblage des connecteurs ISO

Broche	Couleur et fonction		Broche	Couleur et fonction	
A4	Jaune	Batterie (+)	B1/B2	Violet ⊕ / violet/noir ⊖	Haut-parleur arrière droit
A5	Bleu	Connectez à la borne du contrôle du système de l'amplificateur de puissance ou à la borne du contrôle du relais de l'antenne du véhicule (150 MA/ 12 VCC max.)	B3/B4	Gris ⊕ /gris/ noir ⊖	Haut-parleur avant droit
A7	Rouge	Allumage (ACC)	B5/B6	Blanc ⊕ / blanc/noir ⊖	Haut-parleur avant gauche
A8	Noir	Masse	B7/B8	Vert ⊕ /vert/ noir ⊖	Haut-parleur arrière gauche

Pour retirer le panneau de commande Molette de volume



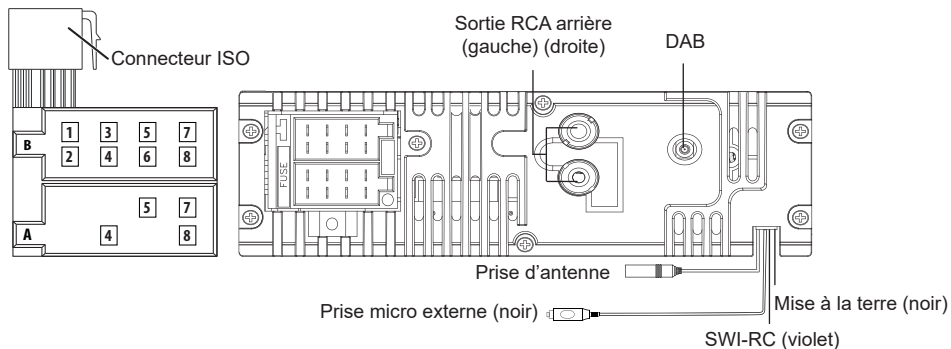





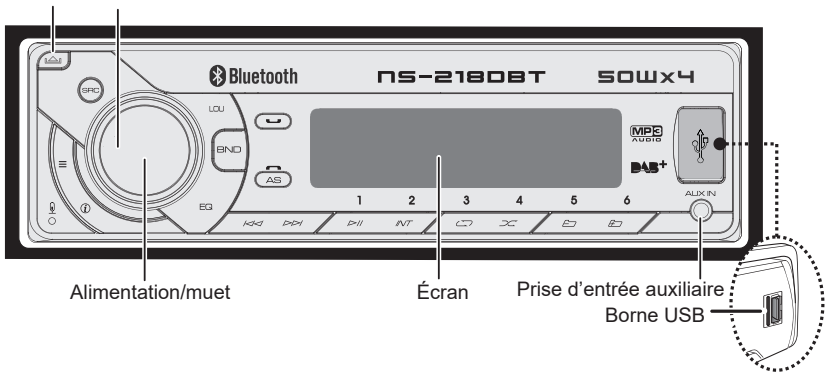

Tableau des fonctions correspondant à chaque touche :

Autoradio principal	Fonctionnement général
SRC	Sélectionner les sources disponibles (RADIO, DAB, BT, USB, SD, AUX IN)
Molette de volume	<ul style="list-style-type: none"> ■ Tourner pour augmenter ou baisser le volume. ■ Sélectionner un élément.
Alimentation/muet	<ul style="list-style-type: none"> ■ Mettre en sourdine ou rétablir le volume. ■ Allumer l'appareil. Maintenir enfoncée ensuite pour l'éteindre. ■ Confirmer la touche lors de la sélection de chansons.
BND	Sélectionner la bande FM (FM1/FM2/FM3) ou AM1 (MW1)/AM2 (MW2).
1▶ 	Faire une pause de lecture ou reprendre la lecture d'un périphérique USB/SD.

	<ul style="list-style-type: none"> ■ En mode radio, appuyer pour démarrer la recherche automatique ; maintenir enfoncée pour démarrer la recherche manuelle. ■ En mode de lecture multimédia, sauter une piste ou un fichier ; maintenir enfoncée pour faire une avance/un recul rapide.
	<p>Pour accéder au mode Menu audio, maintenir enfoncée pour accéder au mode Menu système..</p>
	<p>Appuyer pour activer ou désactiver le système d'amplification de la basse.</p>
	<ul style="list-style-type: none"> ■ Afficher l'heure. ■ En mode de lecture multimédia, appuyer pour afficher les détails de ID3.
	<p>Configurer l'égaliseur pré réglé (EQ).</p>
	<ul style="list-style-type: none"> ■ décrocher/accepter un appel. ■ Pendant la conversation, maintenir enfoncée pour transférer l'appel.
	<p>Refuser/terminer un appel.</p>
	<ul style="list-style-type: none"> ■ Maintenir enfoncée pour activer la mémorisation automatique. ■ En mode de lecture multimédia, appuyer pour accéder au mode de recherche.

- 1 Appuyer sur **≡** pour ouvrir le mode **[AUDIO MENU]** ; appuyer longuement pour accéder au **[MENU]**.
- 2 Appuyer plusieurs fois sur **≡** pour sélectionner l'élément à paramétrer.
- 3 Tourner la molette du volume d'encodage pour sélection une valeur ou une option.

[MENU AUDIO]

Élément	Paramètres disponibles
RÉGLAGE DES BASSES	
NIVEAU DES BASSES	Régler le volume de -7 à +7.
RÉGLAGE DES AIGUS	
NIVEAU DES AIGUS	Régler le volume de -7 à +7.
BALANCE	Régler la balance entre les haut-parleurs droit et gauche de 10D (extrême droite) à 10G (extrême gauche).
ÉQUILIBREUR	Régler l'équilibreur entre les haut-parleurs avant et arrière de 10Ar (extrême arrière) à 10Av (extrême avant).

Réglage du mode [MENU]

- 1 Appuyez longuement sur **≡** pour accéder au mode **[MENU]**.
- 2 Appuyer plusieurs fois sur **≡** pour sélectionner l'élément à paramétrer.
- 3 Tourner la molette du volume d'encodage pour sélection une valeur ou une option.

Élément	Paramètres disponibles
Activer/désactiver affichage de la station	Activer/désactiver la fonction affichage de la station.
PTY (type de programme)	<p>En mode PTY, appuyez sur la touche « Alimentation/muet » pour accéder à un élément du type de programme, puis tournez la molette du volume d'encodage pour sélectionner une catégorie.</p> <p>■ Les types de programmes disponibles sont :</p> <p>MUSIQUE POP ; MUSIQUE ROCK ; MUSIQUE FACILE ; MUSIQUE LÉGÈRE ; MUSIQUE CLASSIQUE ; AUTRES MUSIQUES ; JAZZ ; COUNTRY ; MUSIQUE NATIONALE ; SUCCÈS SOUVENIR ; MUSIQUE FOLKLORIQUE ; ACTUALITÉ ; AFFAIRES ; INFORMATION ; SPORT ; ÉDUCATION ; SÉRIE ; CULTURE ; SCIENCE ; DIVERS ; MÉTÉO ; FINANCE ; ENFANTS ; SOCIAL ; RELIGION ; DÉBAT ; VOYAGES ; DIVERTISSEMENTS ; DOCUMENTAIRES</p>
AF (fréquences alternatives)	<p>■ Activé : l'appareil recherche automatiquement dans la même catégorie de programme que celle de la station active une autre station ayant un signal puissant.</p> <p>■ Désactivé : annuler</p>

Élément	Paramètres disponibles
TA (informations sur le trafic routier)	<ul style="list-style-type: none"> ■ Activé : lorsque vous recevez des informations sur le trafic, l'appareil passe en mode radio, quel que soit le mode actif, et démarre la diffusion de ces informations. À la fin de la diffusion, l'appareil retourne au mode précédent. ■ Désactivé : aucune information sur le trafic n'est reçue.
Service d'heure (horloge)	<ul style="list-style-type: none"> ■ Activé : Lorsque l'horloge Affichage du nom des stations radio est activée, la station Affichage du nom des stations radio corrige automatiquement l'horloge système de l'autoradio. ■ Désactivé : Désactiver cette fonction
ACTIVER/ DÉSACTIVER LOCAL	Pour recevoir plus de stations radio ou uniquement celles ayant un signal puissant, réglez la sensibilité de la radio.
ZONE	Sélectionnez la région appropriée à laquelle appartient le pays de diffusion de la radio : ÉTATS-UNIS ; AMÉRIQUE LATINE ; JAPON ; EUROPE ; ASIE ; MOYEN-ORIENT ; AUST (Australie).
RECON	Une fois que le couplage Bluetooth est réussi, Vous pouvez déconnecter ou reconnecter le Bluetooth.

Élément	Paramètres disponibles
COULEUR RGB	Lorsque « COULEUR RGB » s'affiche, cela signifie que la couleur par défaut est « Led Automatique ». Tournez la molette d'encodage pour sélectionner l'une des couleurs du cycle ci-dessous : « AUTOMATIQUE » - « VERT » - « BLEU » - « ROUGE » - « JAUNE » - « CYAN » - « VIOLET » - « BLANC »
RÉGLAGE DE L'HEURE	Définir les sections heures et minutes.
FORMAT DE L'HEURE	Sélectionnez le format 12 H ou 24 H.
BIP	Activer ou désactiver le bip.

Écoute de la radio

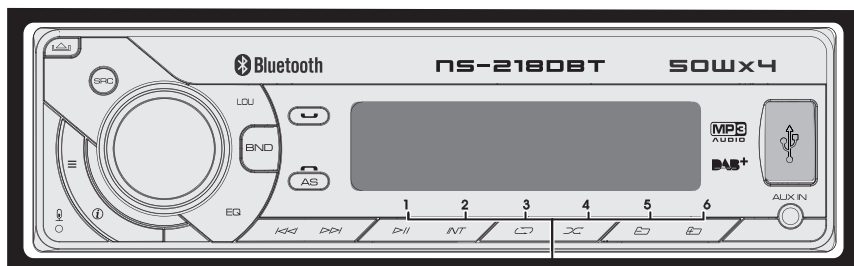

- Appuyez pendant environ 2 s pour mémoriser la station active.
- Appuyez brièvement pour rappeler une station mémorisée.

- 1 Appuyez plusieurs fois sur **BND** dans la bande (FM1, FM2, FM3, AM1 (MW1) ou AM2 (MW2)).
- 2 Appuyez sur **MEM** **PREV** pour rechercher la station.

Écoute de périphérique USB/carte SD

- Appuyez pour faire une pause.
- Appuyez encore une fois pour reprendre la lecture.
- Appuyer une fois pour démarrer la lecture aléatoire des pistes et une seconde fois pour sélectionner de façon aléatoire un dossier.

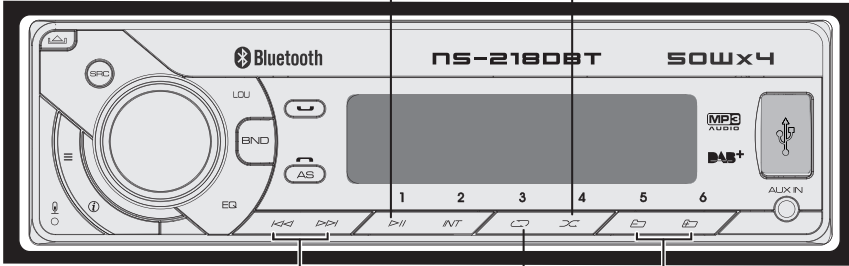

- Appuyer pour sélectionner une piste ou un fichier.
- Appuyer longuement pour effectuer une avance ou un recul rapide.
- Appuyer pour passer au dossier suivant/précédent.
- Appuyer une fois pour répéter une piste, et une seconde fois pour répéter un dossier.

Lecture de périphérique USB

- 1 Orientez le symbole  de la prise USB vers la gauche.
- 2 Connectez le périphérique USB dans le port USB. La lecture du contenu démarre automatiquement.

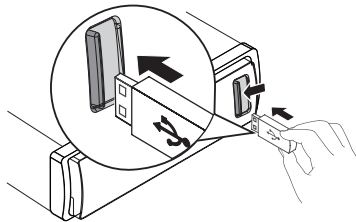

Lecture d'une carte SD

- 1 Insérez une carte micro SD dans la fente pour carte SD. Appuyez sur le bouton « SRC » pour sélectionner le mode SD, puis l'appareil lit automatiquement la carte SD.

Écoute d'autres périphériques externes

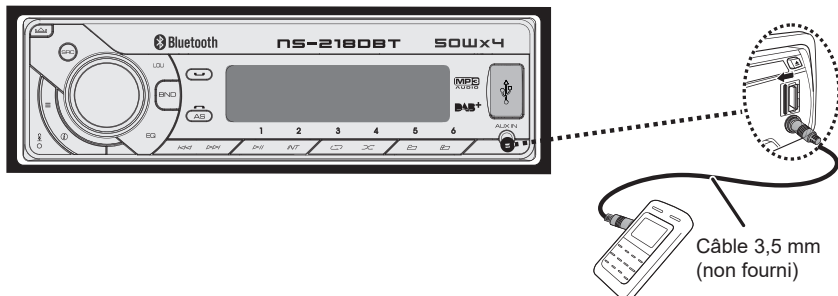

- 1 Appuyez sur **SRC** pour sélectionner le mode Entrée AUDIO IN.
- 2 Allumez le périphérique externe et démarrez la lecture.

Réglage du Bluetooth

- Appuyez pour sélectionner le mode « BLUETOOTH AUDIO ».
- Appuyez pour décrocher/accepter un appel.
- Appuyez longuement pour transférer l'appel.

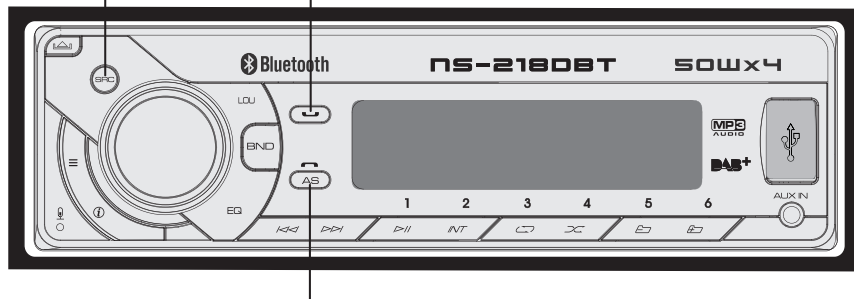

Appuyez pour rejeter/terminer un appel

Vous pouvez émettre ou recevoir depuis l'autoradio des appels avec les téléphones Bluetooth. Vous pouvez également écouter de la musique depuis un périphérique Bluetooth.

Pour commencer

Pour utiliser votre périphérique Bluetooth, vous devez au préalable le coupler à l'appareil. Le couplage a lieu une seule fois.

Couplage de périphérique Bluetooth

- 1 Allumez votre portable et activez le Bluetooth.
- 2 Recherchez les autres périphériques Bluetooth à portée.
- 3 Sélectionnez « **NS-218 DBT** » dans la liste des appareils.
- 4 Si le couplage est réussi, le message **[PAIRED]** s'affiche à l'écran, puis le périphérique ainsi couplé se connecte automatiquement à l'appareil.

Émettre un appel

Vous pouvez composer un numéro sur votre portable.

- 1 Utilisez votre portable pour composer un numéro et passer un appel.
- 2 Une fois le numéro composé et l'appel lancé, le message **[CALLING]** s'affiche à l'écran.



Rappeler un numéro

- 1 Sur la façade, appuyez sur  pour rappeler un numéro.
- 2 Le message **[CALLING]** s'affiche à l'écran et l'appareil recompose le dernier numéro appelé.

Remarque :

Pour émettre un appel depuis l'appareil, la connexion Bluetooth doit être active entre celui-ci et le portable.

Recevoir un appel

- 1 Lorsque vous recevez un appel, le numéro de téléphone de l'appelant s'affiche. Si l'appelant a un numéro masqué, **[PHONE IN]** s'affiche.
- 2 Appuyez  pour décrocher/accepter l'appel.
- 3 À la fin de la conversation, appuyez sur  pour terminer l'appel.

Transférer un appel

Pendant la conversation, vous pouvez transférer la voix des haut-parleurs vers le portable.

Pendant la conversation, appuyez longuement sur  pour transférer la voix des haut-parleurs vers le portable.

Diffusion audio Bluetooth en continu (A2DP)

Si le périphérique Bluetooth connecté prend en charge le protocole A2DP (profil de distribution audio avancé), vous pouvez écouter la musique stockée dans celui-ci à partir de l'appareil. Si le périphérique prend également en charge le profil AVRCP (profil de télécommande audio/vidéo), vous pouvez lire la musique stockée dans le périphérique à l'aide des touches ou de la télécommande de l'appareil.

- 1 Appuyez plusieurs fois sur **SRC** pour sélectionner **[BT AUDIO]**.
- 2 Appuyez une fois sur **▶||** pour démarrer la lecture, puis une seconde fois pour faire une pause.
- 3 Appuyez sur **◀◀ / ▶▶** pour avancer/reculer d'une piste.

Fonctionnement en mode DAB

RADIO DAB

- 1 Parcourez les sources de programmes à l'aide du bouton **SRC** de la radio DAB.
- 2 Appuyez plusieurs fois sur le bouton menu lorsque le produit est en mode DAB pour parcourir les options du menu :
 RECHERCHE=>12 V
 MARCHE / ARRÊT=SUPPRIMER (RÉINITIALISER LA RADIO DAB)=RE-CON=
 COULEUR RGB =CLK=BIP

RECHERCHE

- 1 Appuyez sur le bouton (**MENU**) pour sélectionner la fonction de recherche de station (RECHERCHE) et confirmez en appuyant sur le bouton du commutateur d'alimentation.

- 2 Le système recherche les stations DAB.
- 3 Le nombre de stations trouvées s'affiche à l'écran et la première station trouvée est diffusée. Appuyez sur le bouton pendant environ 2 secondes pour enregistrer la station dans la mémoire sous le bouton de raccourci requis (M1-M6). Appuyez sur le bouton de raccourci requis pour définir la station.
- 4 Appuyez plusieurs fois sur **◀◀ / ▶▶** jusqu'à ce que la station / fréquence souhaitée s'affiche.

Amplification de l'antenne ON/OFF

- 1 Sélectionnez ON si une antenne DAB avec une amplification de 12 V est utilisée.
- 2 Sélectionnez OFF si une antenne DAB passive ou une antenne DAB avec une alimentation externe est utilisée.

Détails du produit

Cas général

Alimentation : 12 VCC (10,5 à 14,4 V), masse négative

Fusible : 15 A

Impédance du haut-parleur appropriée : 4 à 8 Ω

Tension MP3-Link : 500 mV

Section audio

Puissance de sortie maximale : 50 W x 4 canaux

Puissance de sortie continue : 28 W x 4 RMS

Section de syntonisation FM

Plage de fréquences : 87,5 à 108,0 MHz

Sensibilité utilisable : Supérieure à 15 dB pour un rapport signal/bruit = 30 dB

Section de syntonisation AM

Plage de fréquences : 522 à 1 620 kHz

Sensibilité utilisable : Supérieur à 45 dB pour un rapport signal/bruit = 26 dB

Section de syntonisation DAB

Plage de fréquences : 174.928 à 239.200 MHz

Section de syntonisation BT

Plage de fréquences : 2402 à 2480 MHz

Radio fréquence puissance de sortie: 3.75dBm

Périphériques USB

Mémoire flash SUB : compatible USB 1.1 et 2.0

À propos des fichiers audio

- Format de fichier de mémoire ou USB : FAT16, FAT32
- Débit binaire MP3/WMA : 32 à 320 kbit/s et débits binaires variables
- Fréquence d'échantillonnages MP3 : 8 à 48 kHz
- Fréquence d'échantillonnages WMA : 32 kHz, 44,1 kHz, 48 kHz
- Balise ID3 v1.0 ou version plus récente
- Prise en charge des formats WAV, ACC, FLAC, WMA, MP3

Mise en Rebut



Collecte sélective des déchets électriques et électroniques. Les produits électriques ne doivent pas être mis au rebut avec les produits ménagers. Selon la Directive Européenne 2012/19/UE pour le rebut des matériels électriques et électroniques et de son exécution dans le droit national, les produits électriques usagés doivent être collectés séparément et disposés dans des points de collecte prévus à cet effet. Adressez-vous auprès des autorités locales ou de votre revendeur pour obtenir des conseils sur le recyclage. En effectuant ces gestes, vous participez à la protection de l'environnement.

- ★ Lesen Sie diese Sicherheitswarnungen vor der Verwendung dieses Gerätes sorgfältig durch und bewahren Sie sie als zukünftige Referenz auf. Wenn Sie dieses Gerät an Dritte weitergeben, dann geben Sie ihnen auch diese Sicherheitshinweise.
- ★ Verwenden Sie dieses Gerät ausschließlich wie in dieser Gebrauchsanweisung beschrieben. Jegliche Änderung oder eine nicht bestimmungsgemäße Verwendung des Geräts entbindet den Hersteller jeglicher Verantwortung oder Haftung.
- ★ Bei Nichtbeachtung der Sicherheits- und Bedienungsanweisungen besteht das Risiko eines Stromschlags, eines Brandes und/oder von Verletzungen an Personen.
- ★ Dieses Gerät ist nur zur Verwendung in Innenräumen vorgesehen. Der kommerzielle Gebrauch des Geräts ist untersagt.
- ★ Verwenden Sie nur vom Hersteller empfohlenes Zubehör! Ansonsten kann das Gerät beschädigt werden und/ oder Verletzungen verursachen.
- ★ **ERSTICKUNGSGEFAHR!** Bewahren Sie die Verpackung außerhalb der Reichweite von Kindern auf. Dieses Gerät darf nicht von Kindern unter 8 Jahren oder Personen mit eingeschränkten sensorischen oder geistigen Fähigkeiten oder einem Mangel an Erfahrungen oder Kenntnissen benutzt werden, es sei denn, sie werden beaufsichtigt oder wurden mit der sicheren Verwendung des Geräts vertraut gemacht und haben die Gefahren verstanden. Kinder dürfen nicht mit dem Gerät spielen. Die Reinigung und Wartung dürfen nicht von unbeaufsichtigten Kindern durchgeführt werden.
- ★ Verwenden Sie das Gerät nicht in einer explosionsgefährdeten Umgebung, in der Nähe von brennbaren Flüssigkeiten, Gas oder Staub.
- ★ Verwenden Sie das Gerät nicht in der Nähe von offenen Flammen und Funken.

- ★ Entfernen Sie während der Verwendung des Ladegeräts jegliche Zündquellen.
- ★ Halten Sie das Gerät trocken. Tauchen Sie es weder in Wasser, noch in andere Flüssigkeiten.
- ★ Setzen Sie dieses Gerät keinen Wassertropfen oder Spritzern aus.
- ★ Benutzen Sie das Gerät nicht in einer feuchten Umgebung.
- ★ Verwenden Sie das Gerät nicht in einer feuchten, nassen oder dem Wetter ausgesetzten Umgebung
- ★ Auf keinen Fall darf ein mit Wasser gefülltes Objekt (z.B. eine Vase) auf das Gerät gestellt werden.
- ★ Legen Sie keine Objekte wie Zeitungen, Handtücher, Vorhänge usw. auf das Gerät.
- ★ Setzen Sie das Gerät keinen direkten Sonnenstrahlen oder Hitze aus.
- ★ Wenn das Ladekabel beschädigt ist, bringen Sie es zum Hersteller, zur Verkaufsstelle oder zu einem qualifizierten Techniker, um Gefahren zu vermeiden.
- ★ Ändern Sie nichts an dem Kabel oder an der Steckdose. Wenn das Kabel und/oder die Steckdose nicht zu Ihrer elektronischen Einrichtung passen, rufen Sie einen qualifizierten Techniker, damit er die nötigen Anpassungen vornimmt.
Bevor Sie das Gerät verbinden, kontrollieren Sie:
dass das Gerät und das Zubehör nicht beschädigt sind.
Verwenden Sie das Gerät in diesem Fall nicht und bringen es zu Ihrem Verkäufer/Händler zur Überprüfung bzw. Reparatur.
- ★ Nehmen Sie das Gerät nicht selbst auseinander. Jegliches Demontieren, Reparieren und Überprüfen muss von einem qualifizierten Techniker vorgenommen werden.
- ★ Das Autoradio darf ausschließlich mit Fahrzeugen verwendet werden, deren 12V DC Spannungssystem besitzen. Verbinden Sie das Gerät nicht mit anderen Systemen (6V DC, 24V DC etc.).
- ★ Die Gesetze in Ihrem Land können die Verwendung dieses

Geräts beim Fahren einschränken und Missbrauch ahnden; verwenden Sie daher dieses Gerät in Übereinstimmung mit den Gesetzen und Verkehrsregeln.

- ★ Seien Sie vorsichtig, wenn Sie dieses Gerät während der Fahrt verwenden. Lassen Sie sich nicht ablenken oder stören, wenn Sie dieses Gerät während der Fahrt benutzen. Konzentrationsschwäche kann zu einem Unfall führen. Denken Sie daran, dass Sie der Eigentümer und verantwortlich für das Fahrzeug sind, das Sie fahren.
- ★ Verwenden Sie das Gerät nicht, wenn keine sicheren Fahrbedingungen erfüllt sind (schlechtes Wetter, gefährliche Straßen, schwerer und komplizierter Verkehr usw.). Verwenden Sie die Lautstärke auf einem geeigneten Niveau; ein hoher Lautstärkepegel kann Sie daran hindern, Umgebungs- und Verkehrslärm zu hören, was zu einem Unfallrisiko führen kann.
- ★ Längere Exposition gegenüber hoher Lautstärke (insbesondere mit Kopfhörern) kann Ihr Hörvermögen beeinträchtigen; vermeiden Sie es, die Lautstärke zu laut zu drehen und setzen Sie sich nicht zu lange dem Ton aus.

Pflege

Reinigung des Geräts: Wischen Sie den Schmutz mit einem Silikonpad oder einem trockenen, weichen Tuch von der Bedienoberfläche ab, da sonst das Display oder das Gerät beschädigt werden können.

Reinigung des Anschlusses: Reinigen Sie den Gerätestecker und die Vorderseite mit einem Wattebausch oder Tuch.

Installation und Demontage

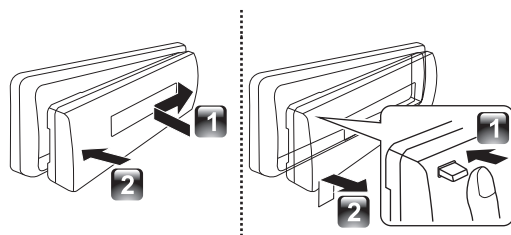

- ★ Vermeiden Sie es, die Bedienungsfläche direkter Sonneneinstrahlung, übermäßiger Hitze und Feuchtigkeit auszusetzen. Vermeiden Sie auch, das Gerät in einem sehr staubigen Bereich zu installieren oder es Wasserspritzern auszusetzen.
- ★ Bewahren Sie die Bedienungsfläche nach der Demontage im Etui auf.
- ★ Die Bedienungsfläche ist ein präzises elektronisches Teil, das durch Stöße oder Erschütterungen beschädigt werden kann.
- ★ Um Schäden am Gerät zu vermeiden, berühren Sie die Anschlüsse oder die Bedienungsfläche nicht mit den Händen.

Gerät zurücksetzen

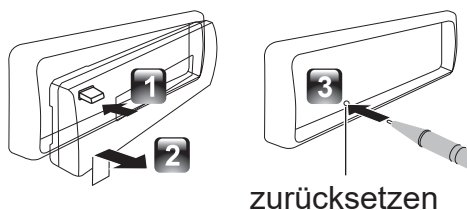

- ★ Bei Nichtfunktionieren auf Zurücksetzknopf drücken.
- ★ Auf diese Weise werden die Werkseinstellungen wiederhergestellt.

Prüfen Sie den Inhalt der Verpackung:

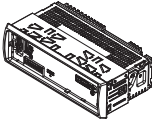

Gerät (mit Einbaurahmen)

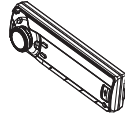

Bedienfeld

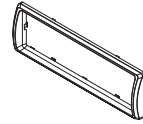

Rahmen



Bedienungsanleitung

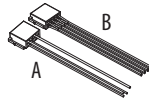

Steckverbinder nach ISO-Norm (A/B)



Demontagewerkzeug x2



Externes Mikrofon

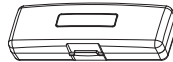

Transportetui

Geräteinstallation

1

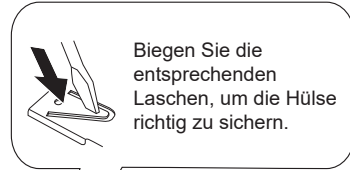
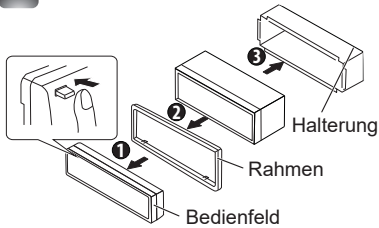

2

Bevor Sie das Gerät in die Halterung einsetzen, achten Sie darauf, dass Sie die Richtung der Markierung beachten (große Häkchen am unteren Teil).

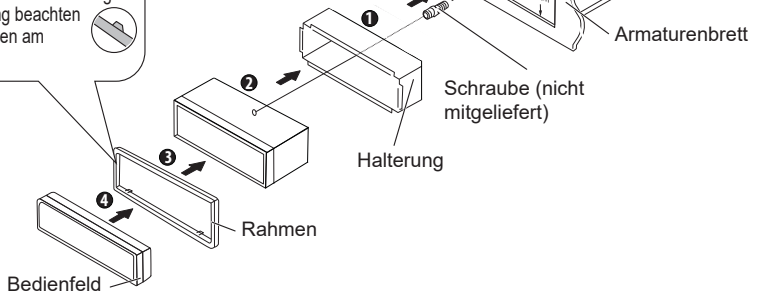

Demontage des Geräts

- 1 Entfernen Sie das Bedienfeld.
- 2 Setzen Sie die Laschen des Demontagewerkzeugs in die beiden seitlichen Löcher des Rahmens und ziehen Sie den Rahmen ab.
- 3 Fügen Sie das Demontagewerkzeug in die seitlichen Löcher ein, folgen Sie dann dem Ablauf, der mit Pfeilen angegeben ist (siehe Abb.).

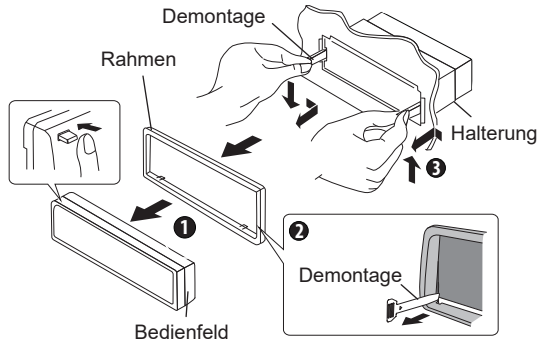

Installation/Verbindung

Grundlegende Vorgehensweise

- 1 Ziehen Sie den Zündschlüssel ab und trennen Sie dann den Minuspol von der Fahrzeugbatterie.
- 2 Schließen Sie die Eingangs- und Ausgangskabel ordnungsgemäß an.
- 3 Installieren Sie das Gerät im Armaturenbrett des Fahrzeugs.
- 4 Verbinden Sie wieder den Minuspol der Batterie
- 5 Gerät zurücksetzen

Achtung

- ★ Verwenden Sie das Gerät nur an Fahrzeugen mit einer 12V DC Stromquelle mit negativer Masse.
- ★ Das Anschließen des Zündkabels (rot) und des Batteriekabels (gelb) an das Fahrzeugchassis (Masse) kann einen Kurzschluss verursachen, der wiederum zu einem Brand führen kann.
- ★ Schließen Sie diese Kabel immer an die Stromquelle des Sicherungskastens an.
- ★ Trennen Sie den negativen Batteriepol und vervollständigen Sie die Verkabelung, bevor Sie das Gerät installieren.
- ★ Isolieren Sie nicht angeschlossene Kabel mit Vinylklebstoffen oder ähnlichen Materialien.

- ★ Um Kurzschlüsse zu vermeiden, dürfen die an den Enden angebrachten Kappen der nicht angeschlossenen Kabel oder Klemmen nicht entfernt werden.
- ★ Nach Abschluss der Installation ist sicherzustellen, dass das Fahrzeugchassis geerdet ist.
Wenn die Stromversorgung nicht aktiviert ist, kann das Lautsprecherkabel kurzgeschlossen werden oder das Gehäuse berühren, was das Sicherheitssystem aktivieren kann.
Daher müssen Sie das Lautsprecherkabel überprüfen.

Warnung

- ★ Wenn die Zündung Ihres Fahrzeugs keine ACC-Position hat, schließen Sie die Zündkabel an eine Stromquelle an, die mit dem Zündschlüssel ein- und ausgeschaltet werden kann.
Wenn Sie das Kontaktkabel an eine Stromquelle mit konstanter Spannungsversorgung, wie z.B. die Batteriedrähte, anschließen, kann die Batterie auslaufen.
- ★ Installieren Sie das Gerät in der Fahrzeugkonsole. Wenn die Konsole über eine Abdeckung verfügt, installieren Sie das Gerät so, dass das Bedienfeld beim Öffnen die Abdeckung nicht berührt. Überprüfen Sie nach der Installation des Geräts, ob die Bremsleuchten, Blinker, Blinker usw. des Fahrzeugs ordnungsgemäß funktionieren.
- ★ Montieren Sie das Gerät so, dass der Montagewinkel 30° oder weniger beträgt.
- ★ Wenn die Sicherung durchbrennt, stellen Sie zuerst sicher, dass sich die Kabel nicht berühren und einen Kurzschluss verursachen. Ersetzen Sie dann die durchgebrannte Sicherung durch eine neue gleichwertige.
- ★ Schließen Sie die Lautsprecherkabel korrekt an die entsprechenden Klemmen an.
- ★ Das Gerät kann beschädigt werden oder nicht funktionieren, wenn Sie die Kabel teilen oder an einem Metallteil des Fahrzeugs erden.
- ★ Wenn nur zwei Lautsprecher an das System angeschlossen

sind, schließen Sie die Anschlüsse entweder an die beiden vorderen Ausgangsklemmen oder an die beiden hinteren Ausgangsklemmen an (nicht die vorderen und hinteren Anschlüsse mischen).

Die Montage und Verkabelung des Gerätes erfordern Know-how und Erfahrung.

Aus Sicherheitsgründen bitten wir Sie, diese Arbeiten von Fachleuten ausführen zu lassen.

- ★ Wenn Sie bei der Installation auf Schwierigkeiten stoßen, wenden Sie sich bitte an Ihren Händler NORAUTO.

Verkabelung

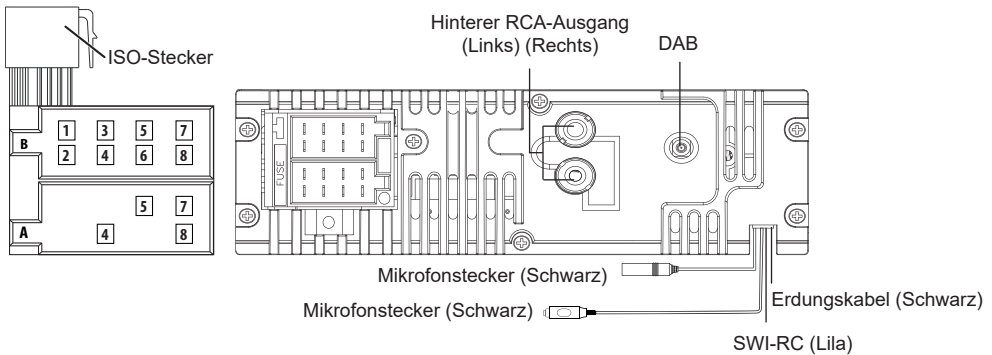

Verdrahtungstabelle für ISO-Steckverbinder

Farbe und Funktion		Farbe und Funktion	
A4	Gelb	Batterie (+)	B1/B2
			Violett +/ violett/ schwarz -
			Hinterer Laut- sprecher rechts

A5	Blau	Anschluss an die Steuerklemme des Leistungsverstärkersystems oder an die Steuerklemme des Fahrzeugantennenrelais (150MA/12V DC max.)	B3/B4	Grau+/ grau/ weiss -	Vorderer Lautsprecher rechts
A7	Rot	Zündung (ACC)	B5/B6	Weiss+ / weiss/ schwarz -	Vorderer Lautsprecher links
A8	Schwarz	Masse	B7/B8	Grün +/ grün/ schwarz -	Hinterer Lautsprecher links

Grundbedienung

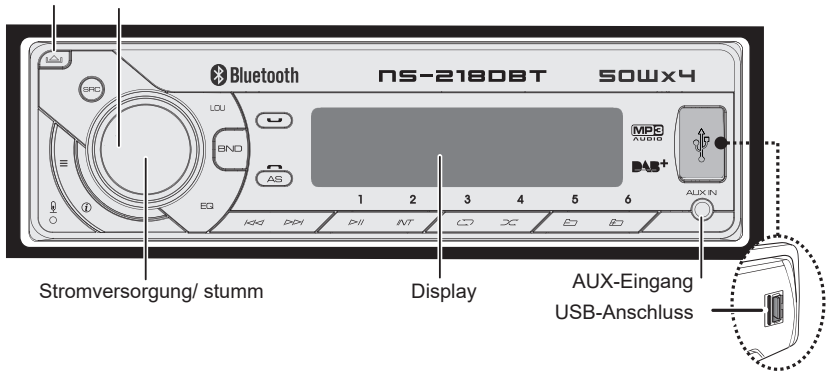

Zur Entfernung des Bedienfelds Lautstärkereger



Funktionstabelle für jede Taste:

Autoradio-Bedienung	Allgemeine Funktion
SRC	Wählen Sie eine der verfügbaren Quellen (RADIO, DAB, BT, USB, SD, AUX IN)
Lautstärkeregerler	<ul style="list-style-type: none"> ■ Drehen, um die Lautstärke zu erhöhen oder zu verstärken ■ Gegenstände auswählen
Netzteil/ Stummschaltung	<ul style="list-style-type: none"> ■ Stummschalten oder Wiederherstellen der Lautstärke ■ Schalten Sie das Gerät ein ■ Gedrückt halten, um es auszuschalten. ■ Bestätigen Sie die Taste bei der Liedauswahl
BND	Wählen Sie das FM-Band (FM1/FM2/FM3) oder AM(MW1)/ AM2(MW2).
1▶ 	Pausieren oder Fortsetzen der Wiedergabe eines USB-Geräts/Karte SD
⏮ ⏭	<ul style="list-style-type: none"> ■ -Im Radiomodus drücken, um die automatische Suche zu starten; gedrückt halten, um die manuelle Suche zu starten. ■ -Überspringen Sie im Multimedia-Wiedergabemodus einen Track oder eine Datei; halten Sie die Taste gedrückt, um vor- und zurückzuspielen.
≡	Um in den Audiomenumodus zu gelangen, halten Sie die Taste gedrückt, um in das Sub-Menü zu gelangen.

**Autoradio-
Bedienung**
Allgemeine Funktion

LOU	Drücken Sie diese Taste, um das Bassverstärkungssystem ein- oder auszuschalten.
	<ul style="list-style-type: none"> ■ - Uhrzeit anzeigen ■ - Wenn Sie diese Taste drücken, werden ID3-Informationen angezeigt, während die Wiedergabe läuft.
EQ	Konfiguration des voreingestellten Equalizers (EQ)
	<ul style="list-style-type: none"> ■ -Anruf annehmen ■ -Während des Gesprächs gedrückt halten, um Anruf weiterzuleiten
	Anruf ablehnen/beenden
AS	<ul style="list-style-type: none"> ■ -Drücken und halten Sie diese Taste, um die automatische Speicherung zu aktivieren. ■ -Im Multimedia-Wiedergabemodus drücken, um in den Suchmodus zu gelangen.

- 1 Drücken Sie **≡** , um den **[AUDIO MENU]** -Modus zu öffnen; drücken und halten, um in den **[MENU]**-Modus zu gelangen.
- 2 Drücken Sie wiederholt **≡** , um das einzustellende Element auszuwählen.
- 3 Drehen Sie den Lautstärkeregler der Codierung, um einen Wert oder eine Option auszuwählen.

[AUDIO-MENÜ]

Element	Mögliche Einstellungen
Basseinstellung	
Basspegel	Lautstärkeregelung von -7 bis +7
Höheneinstellungen	
Höheneinstellungen	Lautstärkeregelung von -7 bis +7
Balanceregulierung	Stellen Sie die Balance zwischen dem rechten und linken Lautsprecher von 10R (ganz rechts) bis 10L (ganz links) ein.
Equalizer	Stellen Sie den Equalizer zwischen den vorderen und hinteren Lautsprechern von 10Hi (hinten) bis 10Vo (vorne) ein.

Modus-Einstellung [MENU]

- 1 Drücken Sie **≡** , um den **[AUDIO MENU]** -Modus zu öffnen; drücken und halten, um in den **[MENU]**-Modus zu gelangen.
- 2 Drücken Sie wiederholt **≡** , um das einzustellende Element auszuwählen.
- 3 Drehen Sie den Lautstärkeregler der Codierung, um einen Wert oder eine Option auszuwählen.

Element	Verfügbare Einstellungen
Stationsanzeige aktivieren/deaktivieren	Aktivieren/Deaktivieren der Stationsanzeigefunktion
PTY (Programmtyp)	<p>Drücken Sie im PTY-Modus die Taste "Power/Mute", um auf ein Element des Programmtyps zuzugreifen, und drehen Sie dann den Lautstärkereglер der Codierung, um eine Kategorie auszuwählen.</p> <p>■ Die Arten der verfügbaren Programme sind: POPMUSIK; ROCKMUSIK; EINFACHE MUSIK; UNTERHALTUNGSMUSIK; KLASSISCHE MUSIK; ANDERE MUSIK; JAZZ; COUNTRY; NATIONALE MUSIK; GEDÄCHTNISERFOLG; VOLKSMUSIK; NACHRICHTEN; WIRTSCHAFT; INFORMATION; SPORT; BILDUNG; SERIE; KULTUR; WISSENSCHAFT; WISSENSCHAFT; VERSCHIEDENES; WETTER; FINANZEN; KINDER; SOZIAL; RELIGION; DEBATTE; REISEN; UNTERHALTUNG; DOKUMENTATIONEN</p>
AF (alternative Frequenzen)	<p>■ Aktiviert: Das Gerät sucht automatisch in der gleichen Programmkategorie wie die aktive Station nach einer anderen Station mit einem starken Signal.</p> <p>■ Deaktiviert: Abbrechen</p>

Element	Verfügbare Einstellungen
TA (Straßenverkehrsinformationen)	<ul style="list-style-type: none"> ■ Ein: Wenn Sie Verkehrsinformationen empfangen, schaltet das Gerät unabhängig vom aktiven Modus in den Radiomodus und beginnt mit der Übertragung dieser Informationen. Am Ende der Sendung kehrt das Gerät in den vorherigen Modus zurück. ■ Deaktiviert: Es werden keine Verkehrsinformationen empfangen.
CT (Clock Time)	<ul style="list-style-type: none"> ■ ON: Wenn die Funktion Zeigt Namen der Radiosender an-Uhrzeit eingeschaltet ist, korrigiert der Zeigt Namen der Radiosender an-Sender automatisch Ungenauigkeiten der Systemuhr des Autoradios. ■ OFF: Schalten Sie diese Funktion aus.
DX/Lokal	Um mehr Radiosender zu empfangen oder nur solche mit einem starken Signal, stellen Sie die Empfindlichkeit des Radios ein.
Zone	Wählen Sie die geeignete Region, zu der das Land der Hörfunkübertragung gehört: USA; LATEINAMERIKA; JAPAN; EUROPA; NAHER OSTEN; AUST (Australien)
RE-CON	Nach erfolgreicher Bluetooth-Kopplung können Sie die Bluetooth-Verbindung trennen oder wiederherstellen.

Element	Verfügbare Einstellungen
RGB COLOR	Wenn "RGB COLOR" angezeigt wird, bedeutet dies, dass die Standardfarbe " led automatisch" ist. Drehen Sie den Regler, um eine der folgenden Zyklusfarben auszuwählen: "AUTOMATISCH" - "GRÜN" - "BLAU" - "ROT" - "GELB" - "CYAN" - "LILA" - "WEISS".
UHRZEIT EINSTELLEN	Stunden und Minuten einstellen.
Zeitformat	Wählen Sie das 12H- oder 24H-Format.
BIP	Signalton aktivieren oder deaktivieren.

Radio hören

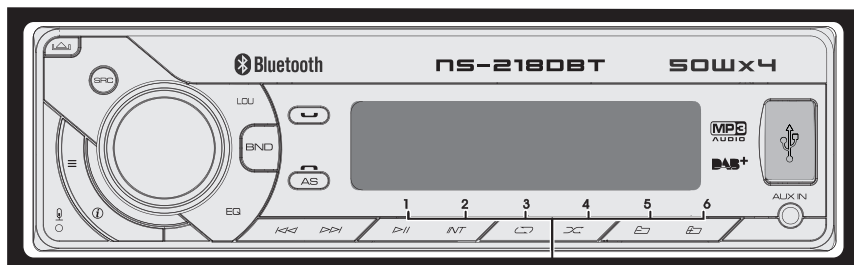

- Für 2 Sekunden gedrückt halten, um Radiostation zu speichern
- Kurz drücken, um einen gespeicherten Sender aufzurufen.

- 1 Drücken Sie **BND** wiederholt im Band (FM1, FM2, FM3, AM1 (MW1) oder AM2 (MW2)).
- 2 Drücken Sie **KK DD** , um nach dem Sender zu suchen.

- Für Pause drücken.
- Erneut drücken zur Wiederaufnahme.
- Einmal drücken, um die Zufallswiedergabe von Tracks zu starten, und ein zweites Mal, um einen Ordner zufällig auszuwählen.

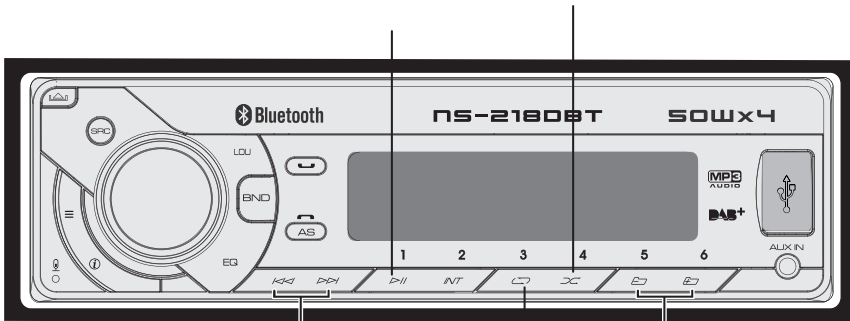

- Drücken Sie diese Taste, um einen Track oder eine Datei auszuwählen.
- Halten Sie diese Taste gedrückt, um einen schnellen Vor- oder Rücklauf durchzuführen.
- Drücken Sie diese Taste, um zum nächsten/ vorherigen Ordner zu gelangen.
- Drücken Sie einmal, um einen Track zu wiederholen, und ein zweites Mal, um einen Ordner zu wiederholen.

Abspielen von USB-Geräten

- 1 Richten Sie das  -Symbol nach links.
 - 2 Verbinden Sie das USB-Gerät mit dem USB-Anschluss.
- Die Inhaltswiedergabe startet automatisch.

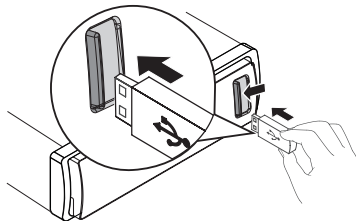

Musik über eine SD-Karte abspielen

- 1 Schieben Sie die SD-Karte in den SD-Kartenslot. Drücken Sie die Taste „SRC“, um den SD-Modus auszuwählen, und dann das Radio spielt Dateien auf der SD-Karte automatisch ab.

DE Abspielen von anderen externen Geräten

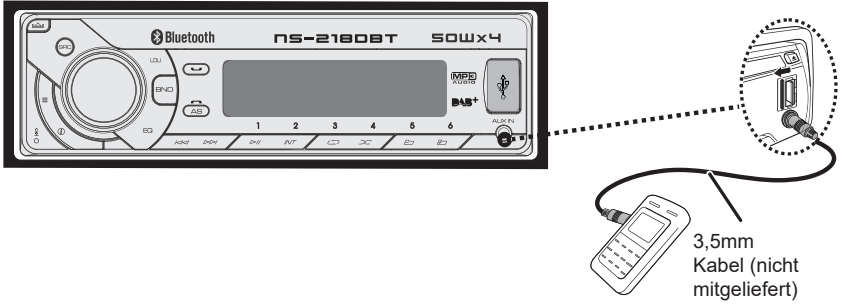

- 1 Drücken Sie **SRC**, um den AUDIO IN auszuwählen.
- 2 Schalten Sie das externe Gerät ein und starten Sie die Wiedergabe.

Bluetooth-Einstellungen

- Appuyez pour sélectionner le mode « BLUETOOTH AUDIO ».
- Appuyez pour décrocher/accepter un appel.
- Appuyez longuement pour transférer l'appel.
- Appuyez pour rejeter/terminer un appel

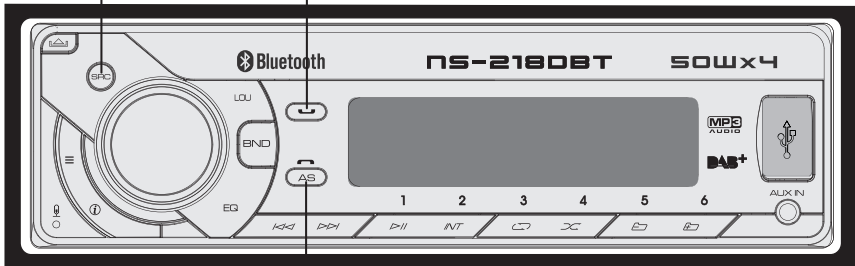

Sie können über Telefone mit Bluetooth-Funktion Anrufe vom Autoradio aus tätigen oder empfangen. Sie können auch Musik von einem Bluetooth-Gerät hören.

Zu Beginn

Um Ihr Bluetooth-Gerät verwenden zu können, müssen Sie es zunächst mit dem Gerät verbinden. Die Kupplung erfolgt nur einmal.

Bluetooth-Verbindung

- 1 Schalten Sie Ihr Handy ein und aktivieren Sie Bluetooth.
- 2 Suche nach anderen Bluetooth-Geräten in Reichweite
- 3 Wählen Sie **"NS-218 DBT"** aus der Liste der Geräte aus.
- 4 Wenn die Verbindung erfolgreich ist, erscheint die Meldung **[PAIRED]** auf dem Bildschirm. Die Verbindung zwischen den Geräten wird dann automatisch hergestellt.

Anruf tätigen

Sie können eine Nummer auf Ihrem Mobiltelefon wählen.

- 1 Wählen Sie mit Ihrem Mobiltelefon eine Nummer und rufen Sie an.
- 2 Nachdem die Nummer gewählt und der Anruf eingeleitet wurde, erscheint die Meldung **[CALLING]** auf dem Bildschirm.



Nummer abrufen

- 1 Drücken Sie  auf der Vorderseite, um eine Nummer abzurufen.
- 2 Die Meldung **[CALLING]** erscheint auf dem Display und das Gerät wählt die zuletzt gewählte Nummer erneut.

Hinweis:

Um einen Anruf von der Vorrichtung aus zu tätigen, muss die Bluetooth-Verbindung zwischen der Vorrichtung und dem Mobiltelefon aktiv sein.

Anruf Empfangen

- 1 Wenn Sie einen Anruf erhalten, wird die Telefonnummer des Anrufers angezeigt. Wenn der Anrufer eine versteckte Nummer hat, wird **[PHONE IN]** angezeigt.
- 2 Drücken Sie  um den Anruf anzunehmen.
- 3 Am Ende des Gesprächs drücken Sie , um das Gespräch zu beenden.

Anruf weiterleiten

Während des Gesprächs können Sie die Stimme von den Lautsprechern auf das Mobiltelefon übertragen.

Halten Sie während des Gesprächs gedrückt, um die Stimme von den Lautsprechern auf das Mobiltelefon zu übertragen.

Bluetooth-Audio-Streaming (A2DP)

Wenn das angeschlossene Bluetooth-Gerät das A2DP-Protokoll (Advanced Audio Distribution Profile) unterstützt, können Sie die darin gespeicherte Musik vom Gerät hören. Wenn das Gerät auch das AVRCP-Profil (Audio/Video-Fernbedienungsprofil) unterstützt, können Sie die im Gerät gespeicherte Musik mit den Tasten oder der Fernbedienung des Geräts wiedergeben.

- 1 Drücken Sie **SRC** wiederholt, um **[BT AUDIO]** auszuwählen.
- 2 Drücken Sie **▶||** einmal, um die Wiedergabe zu starten, und dann erneut, um die Wiedergabe zu unterbrechen.
- 3 Drücken Sie **◀◀/▶▶**, um eine Spur vorwärts/rückwärts zu bewegen.

DAB-Funktion

DAB-RADIO

- 1 Durchsuchen Sie die Programmquellen anhand der SRC-Taste und wählen Sie DAB.
- 2 Drücken Sie mehrmals die Taste (MENU), wenn das Radio im DAB-Modus ist, um die Menüoptionen zu durchsuchen: SCAN = 12V
ON / OFF = BEREINIGEN (DAB ZURÜCKSETZEN) = RE-CON = RGB-FARBEN = CLK = PIEPTON

SENDERSUCHE

- 1 Drücken Sie die Taste (**MENU**), um die Sendersuchfunktion SCAN zu wählen, und bestätigen Sie die Auswahl mit der Ein-/Ausschalttaste.

- 2 Das Autoradio sucht nach DAB-Sendern.
- 3 Die gefundenen Sender werden auf dem Display aufgelistet und der erste Sender wird abgespielt. Halten Sie die Taste während ca. 2 Sekunden gedrückt, um den Sender unter der gewünschten Shortcut-Taste (M1 – M6) zu speichern. Drücken Sie die festgelegte Shortcut-Taste, um den Sender abzuspielen.
- 4 Drücken Sie mehrmals die Tasten \lll / \ggg , bis der gewünschten Sender/ die gewünschte Frequenz abgespielt wird.

Antennenverstärkung ON / OFF

- 1 Wählen Sie ON, wenn eine DAB-Antenne mit 12V Antennenverstärkung verwendet wird.
- 2 Wählen Sie OFF, wenn eine passive DAB-Antenne oder eine DAB-Antenne mit externem Netzteil verwendet wird.

Technische Daten

Allgemein

Stromversorgung: 12V DC (10,5 bis 14,4V) negative Masse

Sicherung: 15A

Geeignete Lautsprecherimpedanz: 4 bis 8 Ω

MP3-Link Spannung: 500mV

Audiobereich

Maximale Ausgangsleistung: 50W x 4RMS

Kontinuierliche Ausgangsleistung: 28W x 4RMS

FM-Bereich

Frequenzbereich: 87,5 bis 108,0 MHz

Nutzbare Empfindlichkeit: Mehr als 15dB für ein Signal-Rausch-Verhältnis = 30dB

AM-Bereich

Frequenzbereich: 522 bis 1620kHz

Nutzbare Empfindlichkeit: Mehr als 45dB für ein Signal-Rausch-Verhältnis = 26dB

DAB-Bereich

Frequenzbereich: 174.928 bis 239.200MHz

BT-Bereich

Frequenzbereich: 2402 bis 2480 MHz

Radio frequenz Ausgangsleistung: 3.75dBm

USB-Geräte

USB-Flash-Speicher: USB1.1 und 2.0 kompatibel

About Audio file

- Speicher- oder USB-Dateiformat: FAT16, FAT32
- MP3/WMA-Bitrate: 32 bis 320kbit/s und variable Bitraten
- MP3 Abtastfrequenz: 8 bis 48kHz
- WMA Abtastfrequenz: 32kHz, 44.1kHz, 48kHz
- ID3v1.0 Tag oder höher
- Unterstützt WAV, ACC, FLAC, WMA und MP3-Formate

Entsorgung



Getrennte Sammlung elektrischer und elektronischer Abfälle. Elektrogeräte dürfen nicht mit dem Hausmüll entsorgt werden. Gemäß der Europäischen Richtlinie 2012/19/EU für die Entsorgung elektrischer und elektronischer Geräte und deren Umsetzung in nationales Recht sind gebrauchte Elektrogeräte getrennt zu sammeln und an zu diesem Zweck vorgesehenen Sammelstellen abzugeben. Wenden Sie sich an die örtlichen Behörden oder Ihren Fachhändler, um Ratschläge bezüglich des Recyclings einzuholen. Hierdurch leisten Sie einen Beitrag zum Umweltschutz.

- ★ Vooraleer uw apparaat te gebruiken moet u deze veiligheidsvoorschriften aandachtig lezen en deze bewaren als referentiemateriaal voor de toekomst. Als u dit apparaat aan derden meegeeft, voeg er dan ook deze veiligheidsvoorschriften bij.
- ★ Gebruik dit apparaat zoals beschreven in deze handleiding. De fabrikant kan niet aansprakelijk worden gesteld voor elke slechte hantering en elk ander gebruik dan voorzien in deze handleiding.
- ★ Niet-naleving van deze veiligheids- en gebruiksvoorschriften kan een risico van elektrische schok, brand en/of kwetsuren veroorzaken.
- ★ Dit apparaat is uitsluitend voorzien voor binnengebruik. Gebruik het niet in een commerciële omgeving.
- ★ Gebruik geen accessoires die niet zijn aanbevolen door de fabrikant! Deze kunnen het apparaat beschadigen en/of kwetsuren veroorzaken.
- ★ **VERSTIKKINGSGEVAAR!** Houd het verpakkingsmateriaal buiten bereik van kinderen. Dit toestel kan worden gebruikt door kinderen vanaf 8 jaar en door mensen met een lichamelijke, zintuiglijke of verstandelijke vermogens of gebrek aan ervaring of kennis, indien ze goed worden bewaakt of de instructies voor het gebruik van het apparaat worden gegeven en als de risico's werden aangepakt. Kinderen mogen niet met het apparaat spelen. De schoonmaak en het onderhoud door de gebruiker mag niet worden gemaakt door kinderen zonder toezicht.
- ★ Gebruik het apparaat niet in een omgeving waarin zich ontploffingen kunnen voordien, in aanwezigheid van ontvlambare vloeistoffen, gassen en stofontwikkeling.
- ★ Gebruik het apparaat niet in de buurt van naakte vlammen en vonken.
- ★ Neem elke ontstekingsbron weg bij het gebruik van het apparaat.
- ★ Houd het apparaat droog. Dompel het niet onder in water en evenmin in enige andere vloeistof.

- ★ Stel dit apparaat niet bloot aan druij- of spatwater.
- ★ Gebruik het apparaat niet op plaatsen die zijn blootgesteld aan vochtigheid, aan weer en wind en op vochtige plaatsen.
- ★ Geen enkel met vloeistof gevuld voorwerp zoals vazen mag op het apparaat worden geplaatst.
- ★ Dek dit apparaat niet af met voorwerpen zoals kranten, dweilen, gordijnen enz.
- ★ Stel het apparaat niet rechtstreeks bloot aan zonnestrallen en aan grote warmte.
- ★ Als de kabels en/of het apparaat beschadigd zijn, gebruik het apparaat dan niet en zend het terug naar de fabrikant of naar de naverkoopdienst voor herstelling of vervanging.
- ★ Pas de kabels niet zelf aan en beschadig ze niet. Als de kabels niet overeenkomen met uw aansluitingen, doe dan een beroep op een bekwame technicus zodat hij aanpassingen kan uitvoeren.
- ★ Voor elke loskoppeling het volgende nagaan:
Of het apparaat en zijn elementen niet beschadigd zijn. In dit geval het apparaat niet gebruiken en het terugbrengen naar uw dealer voor inspectie en eventuele herstelling.
Of de spanning aangegeven op het identificatieplaatje van het apparaat wel overeenkomt met deze van uw voertuig.
- ★ Demonteer het apparaat niet zelf. Elke demontage, herstelling, inspectie mag alleen door een ervaren persoon worden uitgevoerd.
- ★ De autoradio mag alleen worden gebruikt met voertuigen uitgerust met een systeem met een spanning van 12Vdc. Sluit het apparaat niet aan op andere systemen (6Vdc, 24Vdc enz.).
- ★ De wetten van uw land kunnen het gebruik van dit apparaat beperken tijdens het rijden en elk misbruik bestraffen; Gebruik dit apparaat dus met naleving van de wetgeving en de verkeersreglementen.
- ★ Let goed op bij het gebruik van dit apparaat tijdens het rijden. Zorg dat u niet verstrooid of verward bent als u dit apparaat

gebruikt tijdens het rijden. Een gebrek aan concentratie kan een ongeval veroorzaken. Vergeet niet dat u meester bent van en verantwoordelijk voor het voertuig dat u bestuurt.

- ★ Gebruik het apparaat niet als geen veilige rijomstandigheden verenigd zijn (slecht weer, gevaarlijke wegen, druk en hectisch verkeer enz.)

gebruik het geluidsvolume op een aanvaardbaar niveau; een hoog volumeniveau kan u beletten omgevings- en verkeersgeluiden te horen, wat een ongevalrisico kan inhouden.

- ★ Een lange blootstelling aan een hoog volume (in het bijzonder met een koptelefoon) kan uw gehoor beschadigen; Vermijd het geluidsvolume te hoog te zetten en stel u niet te lang bloot aan het geluid.

Onderhoud

Het toestel reinigen: Veeg het vuil van het paneel met een droge en zachte doek. Wanneer u deze voorzorgsmaatregel niet in acht neemt, kan dit leiden tot schade aan de monitor of het toestel.

De aansluiting reinigen: Veeg het vuil van de aansluiting of het toestel en het voorpaneel. Gebruik een wattenstaafje of doek.

Het voorpaneel bevestigen/verwijderen

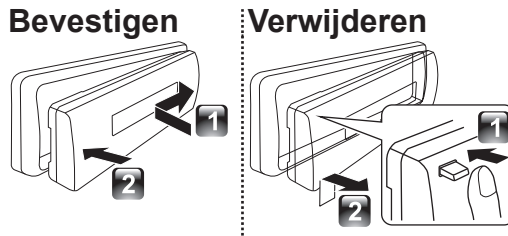

- ★ Zorg ervoor dat het voorpaneel niet wordt blootgesteld aan direct zonlicht, overmatige hitte of vochtigheid. Vermijd ook plaatsen met teveel stof of waar er risico is op opspattend water.
- ★ Bewaar het voorpaneel in de behuizing wanneer het niet bevestigd is.
- ★ Het voorpaneel is een precisie-instrument dat kan worden beschadigd door schokken of stoten.
- ★ Raak de aansluitklemmen van het toestel en het voorpaneel niet aan met vingers om slijtage te vermijden.

Het toestel resetten

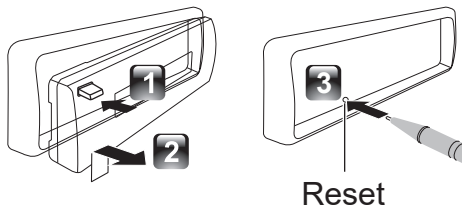

- ★ Druk als het toestel niet correct functioneert op de resetknop.
- ★ Het toestel zal worden teruggezet op de fabrieksinstellingen wanneer de resetknop wordt ingedrukt.

Controleer de inhoud van uw pakket:

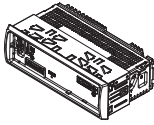

Toestel (met koker)

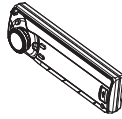

Voorpaneel

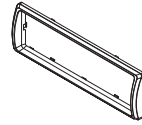

Afdekplaat



Gebruiker-shandleiding

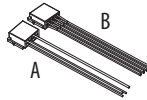

ISO mannelijke aansluiting (A/B)



Demontage-gereedschap (2 stuks)



Externe microfoon

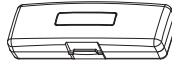

Draagtas (voor voorpaneel)

Het toestel installeren

1

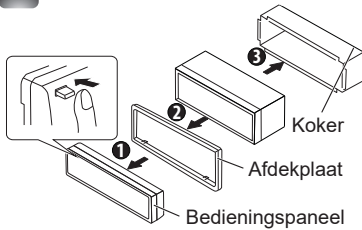

2

Zorg ervoor voordat u de afdekplaat bevestigt dat deze in de juiste richting wordt gemonteerd. (Breder haken aan de onderzijde.)

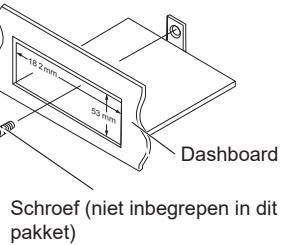
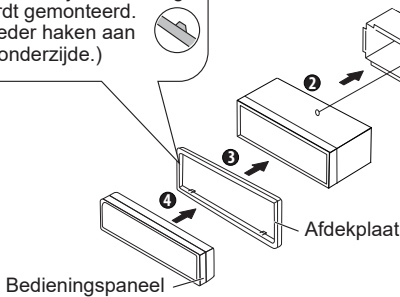

Het toestel verwijderen

- 1 Verwijder het bedieningspaneel.
- 2 Steek de vangpen op de demontagegereedschappen in de gaten aan weerszijden van de plaat en trek ze er dan uit.
- 3 Steek de demontagegereedschappen diep in de sleuven aan elke zijde, en volg de instructiepijlen zoals rechts afgebeeld.

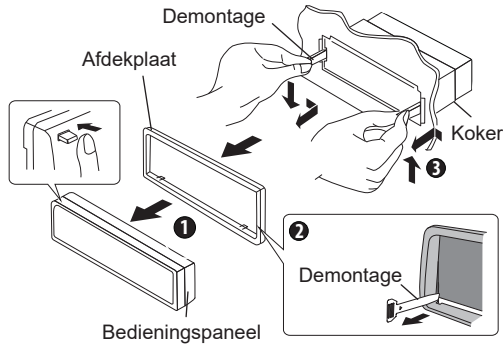

Installatie / Aansluiting

Basisprocedure

- 1 Verwijder de sleutel uit het contactslot, en verwijder dan de \ominus klem van de autoaccu.
- 2 Zorg ervoor dat de draadverbindingen correct worden aangesloten.
- 3 Installeer het toestel in uw auto.
- 4 Sluit de \ominus klem van de autoaccu opnieuw aan.
- 5 Reset het toestel.

Waarschuwing

- ★ Het toestel kan alleen worden geïnstalleerd in een auto met 12 V gelijkstroomvoeding met negatieve aarding.
- ★ Als u de contactkabel (rood) en de accukabel (geel) aansluit op het autochassis (aarding), kan dit een kortsluiting veroorzaken, die op zijn beurt tot brand kan leiden. Sluit die kabels altijd aan op de voedingsbron via een zekeringendoos.
- ★ Koppel de negatieve accuklem los en bereid alle elektrische verbindingen voor voordat u het toestel installeert.
- ★ Isoleer losse draden met isolatieband of ander geschikt materiaal. Verwijder nooit de doppen op de uiteinden van de losse draden of de klemmen om kortsluiting te voorkomen.

- ★ Zorg ervoor dat dit toestel opnieuw geard is op het autochassis na de installatie.
- ★ Als de stroom niet AAN gaat, kan de luidsprekerkabel kortgesloten zijn of contact hebben met het autochassis en kan de beschermingsfunctie niet geactiveerd zijn. Het is daarom belangrijk de luidsprekerkabel te controleren.

Opgelet

- ★ Als de ontsteking van uw auto niet beschikt over een ACC-stand, moet u de draden op een voedingsbron aansluiten die kan worden in- of uitgeschakeld met de contactsleutel. Als u de contactkabel aansluit op een voedingsbron met een constante spanningstoevoer, zoals de batterijkabels, kan de batterij de geest geven.
- ★ Installeer het toestel in de console van uw auto. Zorg ervoor dat het voorpaneel het deksel van de console (indien aanwezig) niet raakt bij het sluiten en openen.
- ★ Controleer of na de installatie van het toestel de remlichten, knipperlichten, ruitenwissers etc. van de auto correct werken.
- ★ Monteer het toestel zo dat de montagehoek 30° of minder is.
- ★ Controleer indien de zekering doorbrandt of de draden elkaar niet raken waardoor er een kortsluiting kan zijn, en vervang vervolgens de oude zekering door een nieuwe van hetzelfde type.
- ★ Sluit de luidsprekerkabels correct aan op de klemmen waarmee deze overeenkomen. Het toestel kan beschadigd raken of niet werken, als u de \ominus draden deelt of deze aardt op een metalen onderdeel in de auto.
- ★ Wanneer slechts twee luidsprekers worden verbonden met het systeem, moet u de aansluitingen ofwel op de beide voorste uitgangsklemmen, ofwel op de beide achterste uitgangsklemmen aansluiten (u mag de voorste en de achterste niet vermengen).
- ★ Het monteren en aansluiten van dit product vereist kennis en ervaring. Laat dit werk voor uw veiligheid over aan professionals. Als u problemen ondervindt bij de installatie, neem dan contact op met uw NORAUTO dealer.

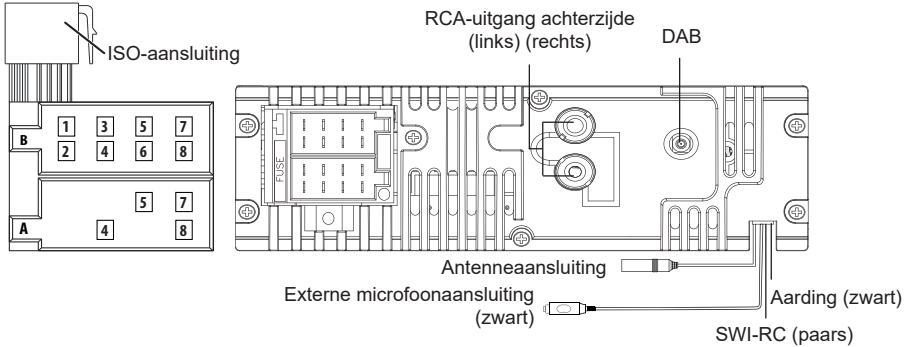

ISO-aansluiting bedradingsdiagram



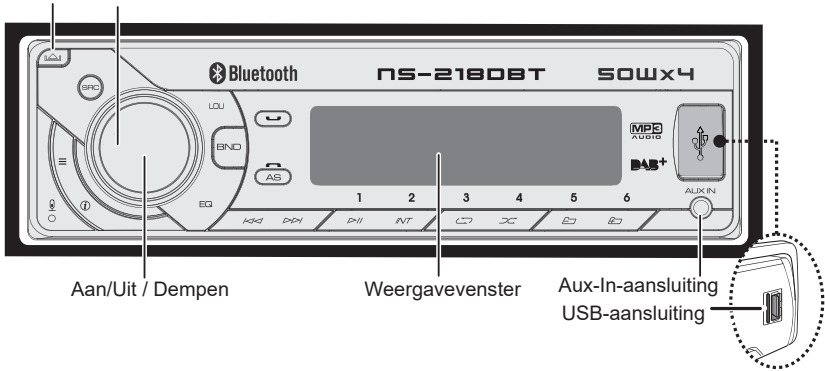

Pin	Kleur en functie		Pin	Kleur en functie	
A4	Geel	Batterij (+)	B1/B2	Paars ⊕ / Paars/ Zwart ⊖	Luidspreker rechtsachter
A5	Blauw	Verbinden met de bedieningsklem van de vermogensversterker of autoantenneklem (Max. 150 MA 12 V DC)	B3/B4	Grijs ⊕ / Grijs/ Zwart ⊖	Luidspreker rechtsvoor
A7	Rood	Ontsteking (ACC)	B5/B6	Wit ⊕ / Wit/ Zwart ⊖	Luidspreker linksvoor
A8	Zwart	Aarding	B7/B8	Groen ⊕ / Groen/ Zwart ⊖	Luidspreker linksachter

Verwijder het bedieningspaneel
Draaibare volumeknop



Wanneer u de volgende knop(pen) indrukt of ingedrukt houdt...

Toestel	Algemene bediening
SRC	Selecteer de beschikbare bronnen (RADIO, DAB, BT, USB, SD, AUX IN)
Draaibare volumeknop	<ul style="list-style-type: none"> ■ Draai om het volume te verhogen of te verlagen. ■ Items selecteren.
Aan/Uit / Dempen	<ul style="list-style-type: none"> ■ Demp het geluid of herstel het geluid. ■ Schakel het toestel in. Houd de knop nogmaals ingedrukt om het toestel uit te schakelen. ■ Bevestigingsknop voor de nummerkeuze.
BND	Kies de FM-bandwijdte (FM1 / FM2 / FM3) of AM1 (MW1) / AM2 (MW2).
1▶ 	Pauezer/hervat het afspelen van een USB-/SD-apparaat.

Toestel	Algemene bediening
	<ul style="list-style-type: none"> ■ In radiomodus om naar de automatische zoekmodus te gaan, houd ingedrukt om naar de handmatige zoekmodus te gaan. ■ Bij het afspelen om een nummer/bestand over te slaan, houd ingedrukt om snel vooruit/achteruit te gaan.
	Om naar de audiomenumodus te gaan, houd ingedrukt om naar de systeemmenumodus te gaan.
LOU	Druk in om het dynamische bassgeluid in of uit te schakelen.
	<ul style="list-style-type: none"> ■ Klokinformatie. ■ Druk op deze knop voor weergave van de Id3-informatie bij het afspelen.
EQ	Om de EQ-instelling (Equalizer-voorstelling) aan te passen.
	<ul style="list-style-type: none"> ■ Om een oproep te beantwoorden/aanvaarden. ■ Houd ingedrukt tijdens het praten om de oproep door te verbinden.
	Om een oproep te weigeren/beëindigen.
AS	<ul style="list-style-type: none"> ■ Houd ingedrukt om de automatische opslagfunctie te activeren. ■ Druk bij het afspelen om naar de zoekmodus te gaan.

Funcctie-instelling

- 1 Druk op \equiv om naar de **[AUDIOMENU]**-modus te gaan, houd ingedrukt om naar de **[MENU]**-modus te gaan.
- 2 Druk herhaaldelijk op \equiv om het item te selecteren dat moet worden aangepast.
- 3 Draai aan de volumeknop om een waarde/optie te selecteren.

[AUDIOMENU]

Item	Selecteerbare instelling
INSTELLING BAS	
BASNIVEAU	Pas het niveau aan van -7 tot +7.
INSTELLING HOGE TONEN	
NIVEAU HOGE TONEN	Pas het niveau aan van -7 tot +7.
BALANS	Pas de balans tussen de linker- en rechterluidsprekers aan van 10R (volledig rechts) tot 10L (volledig links).
FADERREGELAAR	Pas de faderregelaar tussen de voorste en achterste luidsprekers aan van 10R (volledig achteraan) tot 10F (volledig vooraan).

[MENU] Modusinstelling

- 1 Houd \equiv ingedrukt om naar de **[MENU]**-modus te gaan.
- 2 Druk herhaaldelijk op \equiv om het item te selecteren dat moet worden aangepast.
- 3 Draai aan de volumeknop om een waarde/optie te selecteren.

Item	Selecteerbare instelling
Weergave van zender Aan/Uit	De weergave van zender-functie in- of uitschakelen.
PTY (Programmatype)	<p>Eenmaal in de PTY-modus drukt u op de “Aan/Uit / Dempen”-knop om naar het programmatype te gaan en de volumeknop te verdraaien om naar de categorie naar keuze te gaan.</p> <p>■ Beschikbare programmatypes: POP; ROCK; SIMPEL; LICHT; KLASSIEK; ANDERE; JAZZ; COUNTRY; NATIONAAL; OLDIES; FOLK; NIEUWS; ZAKEN; INFO; SPORT; EDUCATIEF; DRAMA; CULTUUR; WETENSCHAP; VARIETE; WEER; FINANCIIEEL; KINDEREN; SOCIAAL; RELIGIE; INKOMEND; REIZEN; VRIJE TIJD; DOCUMENT</p>
AF (Afwisselende frequenties)	<p>■ AAN: Het toestel zal automatisch naar een ander station met een sterker signaal zoeken, maar met dezelfde programma-identificatie als het huidige station.</p> <p>■ UIT: Annuleren</p>
VI (Verkeersinformatie)	<p>■ AAN: Wanneer er verkeersinformatie wordt doorgegeven, schakelt het toestel naar de tunermodus over (ongeacht de huidige modus) en wordt de verkeersinformatie weergegeven. Wanneer de verkeersinformatie voorbij is, keert het toestel terug naar de vorige modus.</p> <p>■ UIT: Verkeersinformatie wordt niet onderbroken.</p>

Item	Selecteerbare instelling
KT (kloktijd)	<p>AAN: Wanneer de Weergave van de naam van de radiozenders-klok is ingeschakeld, corrigeert de Weergave van de naam van de radiozenders-zender automatisch de systeemklok van de autoradio.</p> <p>UIT: Schakel deze functie uit</p>
LOKAAL AAN/UIT	Om meer radiostations te ontvangen of alleen stations te ontvangen met een sterk signaal, kunt u de radiogevoeligheid aanpassen.
OMGEVING	Selecteer een geschikt land/regio van de radio: VSA; LATIJNS-AMERIKA; JAPAN; EUROPA; AZIË; MIDDEN-OOSTEN; AUST (Australië)
RE-CON	Nadat het koppelen van Bluetooth is geslaagd, kunt u de verbinding met Bluetooth verbreken of opnieuw verbinding maken.
RGB-KLEUR	Wanneer u de woorden "RGB-KLEUR" ziet, is de standaardkleur "Led Auto", draai aan de volumeknop om de kleur te selecteren en de kleur zal veranderen in de volgende volgorde: "AUTO"- "GROEN"- "BLAUW" - "ROOD"- "GEEL"- "CYAAN"- "PAARS"- "WIT"
KLOKINSTELLING	Stel de uren en minuten in
KLOKNOTATIE	Selecteer de tijdnotatie: 12H of 24H
PIEPTOON	Schakel de pieptoon in of uit

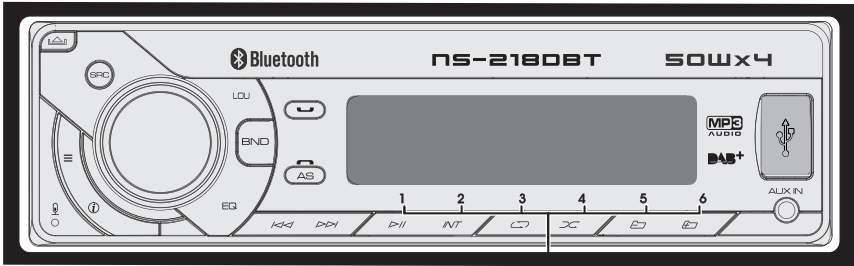

- Houd ongeveer 2 seconden ingedrukt om de het huidige station op te slaan.
- Druk er kort op om het opgeslagen station op te roepen.

- 1 Druk herhaaldelijk op **BND** voor een bandwijdte (FM1, FM2, FM3, AM1 (MW1) of AM2 (MW2)).
- 2 Druk op **K/K P/P** om naar een station te zoeken.

Luisteren naar een USB/SD-apparaat

- Druk om te pauzeren.
- Druk nogmaals in om de afspelmodus te hervatten.
- Druk voor willekeurig afspelen, druk nogmaals voor een willekeurige map.

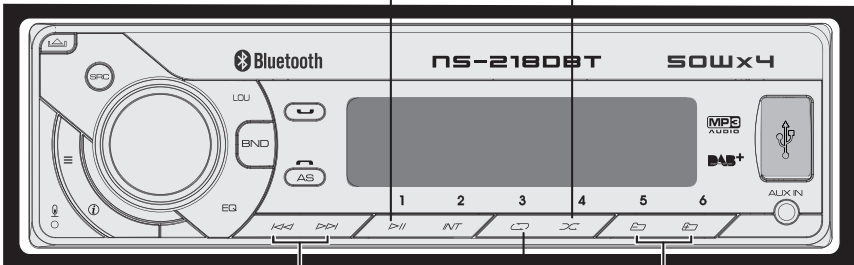

- Druk om een nummer/bestand te selecteren.
- Houd ingedrukt voor vooruit-/terugspelen.
- Druk om naar de volgende/vorige map te gaan.
- Druk voor het herhalen van een nummer, druk nogmaals voor het herhalen van een map.

Een USB-apparaat afspelen

- 1 Schuif de USB-afdekking naar links.
- 2 Plaats een USB-apparaat in de USB-sleuf. Het toestel speelt het USB-apparaat automatisch af.

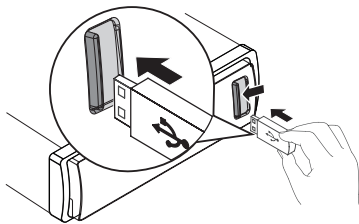

Een SD-kaartapparaat afspelen

- 1 Plaats de micro-SD-kaart in de SD-kaartsleuf. Druk op de "SRC"-knop om de SD-modus te selecteren en dan het apparaat speelt de inhoud van de SD-kaart automatisch af.

Naar andere externe componenten luisteren

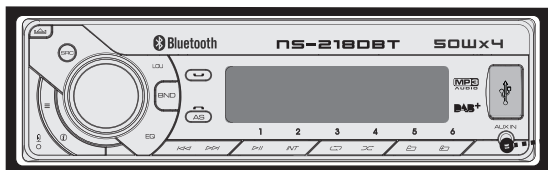

- 1 Druk op **SRC** om AUDIO IN te selecteren.
- 2 Zet de externe component aan om het afspelen te beginnen.

Bluetooth-bediening

- Druk om naar "BT-AUDIO"-modus over te schakelen
- Druk om een oproep te beantwoorden/aanvaarden.
- Houd ingedrukt om de oproep door te verbinden.

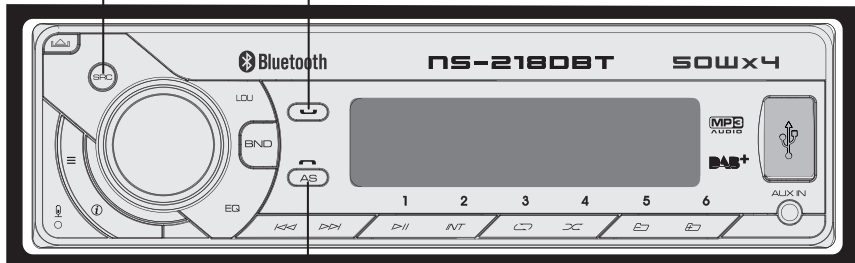

Druk om een oproep te weigeren/beëindigen

U kunt via het toestel oproepen doen of ontvangen met telefoons met Bluetooth-functie. U kunt ook naar muziek luisteren vanaf een Bluetooth-apparaat.

Aan de slag

Voordat u het Bluetooth-apparaat gebruikt, moet u het apparaat met uw toestel koppelen. Koppelen hoeft u slechts eenmaal te doen.

Bluetooth-apparaten koppelen

- 1 Open uw mobiele telefoon en schakel Bluetooth in.
- 2 Zoek naar andere bluetooth-apparaten met uw toestel
- 3 Selecteer “**NS-218 DBT**” uit de koppellijst.
- 4 Er verschijnt **[PAIRED]** op het paneel als de koppeling is gelukt en het gekoppelde apparaat wordt automatisch aangesloten op het audiosysteem.

Een oproep plaatsen

U kunt een nummer kiezen via de mobiele telefoon.

- 1 Gebruik de mobiele telefoon om te bellen en een uitgaand gesprek te voeren.
- 2 Zodra u het nummer gekozen hebt, verschijnt er **[CALLING]** op het scherm.

Een nummer opnieuw kiezen

- 1 Druk op  op het voorpaneel om een nummer opnieuw te kiezen.
- 2 Op het toestel verschijnt er **[CALLING]**, en het toestel kiest opnieuw het laatst gevormde nummer.



Opmerking:

Om een uitgaand gesprek te plaatsen met dit toestel, moet de bluetooth-verbinding tussen het toestel en de telefoon actief zijn.

Een oproep ontvangen

- 1 Als er een inkomende oproep is, wordt het telefoonnummer weergegeven. Als de inkomende oproep geen telefoonnummer

heeft, verschijnt er **[PHONE IN]** op het scherm.

- 2 Druk op  om een oproep te beantwoorden/aanvaarden.
- 3 Druk wanneer het gesprek is beëindigd op  om de oproep te beëindigen.

Oproep doorverbinden

U kunt het stemgeluid dat via de luidsprekers komt doorverbinden naar de mobiele telefoon tijdens het gesprek.

Houd tijdens het praten  ingedrukt om het stemgeluid van de luidspreker door te verbinden naar de mobiele telefoon.

Bluetooth-audiostreaming A2DP

Als het aangesloten Bluetooth-apparaat Advanced Audio Distribution Profile (A2DP) ondersteunt, kunt u via het toesel luisteren naar de muziek die is opgeslagen op het apparaat. Als het apparaat Audio Video Remote Control Profile (AVRCP) ondersteunt, kunt u het bedieningspaneel op het toestel of de afstandsbediening gebruiken om muziek af te spelen die is opgeslagen op het apparaat.

- 1 Druk herhaaldelijk op **SRC** om **[BT AUDIO]** te selecteren.
- 2 Druk op  om het afspelen te starten en druk er nogmaals op om te pauzeren.
- 3 Druk op  om naar een volgend/vorig nummer te gaan.

DAB-bediening

DAB-RADIO

- 1 Doorloop de programmabronnen met de SRC-knop tot DAB.
- 2 Druk herhaaldelijk op de menuknop wanneer het product in de DAB-modus staat om door de menu-opties te bladeren:
SCAN=>12V

AAN / UIT=PRUNE(DAB RESET)=RE-CON= RGB KLEUR =KLK=BIEP

SCAN

- 1 Druk op de knop (**MENU**) om de zenderzoekfunctie SCAN te

- selecteren en bevestig door op de aan/uit-knop te drukken.
- 2 Het systeem zoekt naar DAB-zenders.
 - 3 Het aantal gevonden zenders wordt op de display weergegeven en de eerste gevonden zender wordt afgespeeld. Druk ongeveer 2 seconden op de knop om de zender op te slaan in het zendergeheugen onder de sneltoets naar keuze (M1-M6). Tik op de gewenste sneltoets om de zender in te stellen.
 - 4 Druk herhaaldelijk op **◀◀ / ▶▶** totdat de gewenste zender/frequentie wordt weergegeven.

Antenneversterking ON/OFF

- 1 Selecteer ON als een DAB-antenne met 12V-antenneversterking wordt gebruikt.
- 2 Selecteer OFF als een passieve DAB-antenne of DAB-antenne met externe voeding wordt gebruikt.

Productinformatie

Algemeen

Voeding: 12 V DC (10,5-14,4V), negatieve aarding

Zekering: 15 A

Geschikt luidsprekerimpedantie: 4-8 Ω

MP3-linkniveau: 500 mV

Audiogedeelte

Maximumvermogen: 50 W x 4 kanalen

Continu vermogen: 28 W x 4 RMS

FM-tunergedeelte

Frequentiebereik: 87,5-108,0 MHz

Bruikbare gevoeligheid: Beter dan 15 dB aan S/N 30 dB

AM-tunergedeelte

Frequentiebereik: 522-1620 KHz

Bruikbare gevoeligheid: Beter dan 45 dB aan S/N 26 dB

DAB-tunergedeelte

Frequentiebereik: 174.928-239.200 MHz

BT-tunergedeelte

Frequentiebereik: 2402-2480 MHz

Radio frequentie uitgangsvermogen: 3.75dBm

USB-apparaten

USB-flashgeheugen: USB 1.1 & 2.0 compatibel

Over audiobestand

- Bestandssysteem van USB of geheugenkaart: FAT16, FAT32
- MP3/WMA bitsnelheid: 32-320 kbps en variabele bitsnelheid
- MP3-bemonsteringsfrequenties: 8-48 KHz
- WMA-bemonsteringsfrequenties: 32 KHz, 44,1 KHz, 48 KHz
- Id3 tag v1.0 of later
- Ondersteunt WAV, ACC, FLAC, WMA, MP3

Opruimen



Selectieve ophaling van het elektrisch en elektronisch afval. Elektrische producten mogen niet samen met het huishoudelijk afval worden verwijderd. Volgens Europese

Richtlijn 2012/19/ UE betreffende de verwijdering van elektrische en elektronische apparatuur en de toepassing ervan in de nationale wetgeving moeten versleten elektrische producten apart worden opgehaald en verzameld in daartoe voorziene verzamelpunten. Wend u tot de plaatselijke autoriteiten of uw verkoper voor advies over de recycling. Door deze handelingen uit te voeren draagt u bij tot de bescherming van het milieu.

- ★ Antes de utilizar el aparato, lea atentamente estas instrucciones de seguridad y guárdelas para futuras consultas. Si le da el aparato a un tercero, entréguelo también las instrucciones.
- ★ Utilice el aparato siguiendo las instrucciones. El fabricante no se hace responsable de un uso incorrecto o de una manipulación errónea.
- ★ No respetar las normas de seguridad y de uso puede provocar un riesgo de descarga eléctrica, de incendio o heridas personales.
- ★ Este aparato está previsto para un uso doméstico. No lo utilice de manera comercial.
- ★ ¡No utilice accesorios no recomendados por el fabricante! Pueden dañar el aparato y/o provocar heridas.
- ★ ¡PELIGRO DE ASFIXIA! Guarde los embalajes fuera del alcance de los niños.
Este dispositivo puede ser utilizado por niños a partir de 8 años. Puede ser utilizado también por personas con capacidades físicas, sensoriales o mentales reducidas, siempre que estén debidamente guiados, se les haya dado las instrucciones sobre el uso del aparato con seguridad, y conozcan los riesgos a los que están expuestos. Los niños no deben jugar con el aparato. La limpieza y el mantenimiento no deben ser efectuados por niños sin vigilancia.
- ★ No utilice el aparato en un entorno sensible a las explosiones, en presencia de líquidos inflamables, gas o polvo.
- ★ No utilice el aparato cerca de fuentes de llamas o de chispas.
- ★ Quite cualquier fuente de alimentación cuando use el aparato.
- ★ Mantenga el aparato en un lugar seco. No lo sumerja en agua ni en ningún otro líquido.
- ★ No exponga este aparato a proyecciones de agua o a salpicaduras.
- ★ No utilice el aparato en sitios húmedos, a la intemperie o en lugares mojados.

- ★ No se debe dejar ningún objeto con líquido (por ejemplo, un jarrón) encima del aparato.
- ★ No cubra este aparato con objetos tales como periódicos, trapos, cortinas, etc.
- ★ No exponga el aparato directamente a los rayos del sol y al calor intenso.
- ★ Si los cables y/o el aparato están estropeados, no utilice el aparato y devuélvalo al fabricante o al servicio posventa para que lo repare o lo cambie.
- ★ No modifique usted mismo los cables y no los estropee. Si los cables no son compatibles con sus enchufes llame a un técnico cualificado para que se los adapte.
- ★ Antes de enchufarlo, compruebe:
Que el aparato, y sus elementos no están estropeados. En ese caso, no lo utilice y llévelo a la tienda para que lo revisen y reparen.
Que la tensión indicada en la placa del aparato se corresponde a la de su vehículo.
- ★ No desmonte usted mismo el aparato. Sólo una persona cualificada puede desmontarlo, repararlo y revisarlo.
- ★ El autorradio solo se debe utilizar en vehículos con un sistema de tensión de 12Vdc. No conecte el aparato a otros sistemas (6Vdc, 24Vdc, etc.).
- ★ Las leyes de su país pueden restringir el uso de este aparato durante la conducción y castigar cualquier abuso; Utilice pues este aparato respetando la legislación y el código de la circulación.
- ★ Tenga cuidado al utilizar este aparato conduciendo: no se distraiga. La falta de concentración puede provocar un accidente. No olvide que usted tiene el control y es responsable del vehículo que conduce.
- ★ No utilice el aparato si las condiciones de conducción no son seguras (mal tiempo, carreteras peligrosas, circulación densa y complicada, etc.).

- ★ Ponga el volumen a un nivel sonoro conveniente; un volumen demasiado elevado el puede impedir oír el ruido del exterior y de la circulación, lo que puede provocar un accidente.
- ★ Una exposición prolongada a un volumen alto (sobre todo con cascos), puede dañar su audición. Evite poner el volumen sonoro demasiado alto y /o exponerse demasiado tiempo al mismo.

Mantenimiento

Limpieza de la unidad: Elimine la suciedad del panel con un paño suave o un paño seco de silicona. En caso de no observar esta precaución, podrían producirse daños en el monitor o la unidad.

Limpieza del conector: Elimine la suciedad del conector de la unidad y de la placa frontal. Utilice un paño o un bastoncillo.

Cómo montar/desmontar la placa frontal

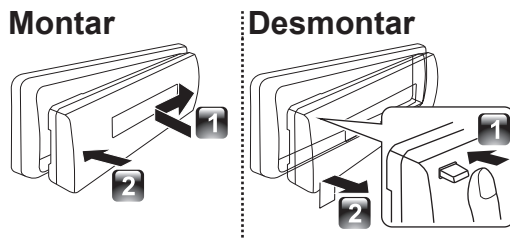

- ★ No exponga la placa frontal a la luz directa del sol, a la humedad o a calor excesivo. Asimismo, evite los lugares con demasiado polvo o donde exista la posibilidad de que le salpique agua.
- ★ Mantenga la placa frontal dentro de su carcasa cuando esté desmontada.
- ★ La placa frontal es una pieza de precisión del equipo y se puede dañar si sufre golpes o impactos.
- ★ Para evitar su deterioro, no toque los terminales de la unidad ni la placa frontal con los dedos.

Cómo restablecer la unidad

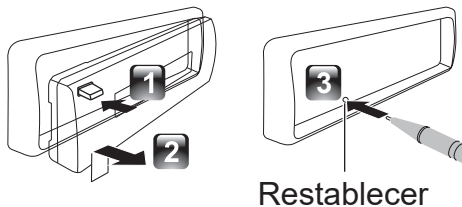

- ★ Si la unidad no funciona correctamente, pulse el botón de restauración.
- ★ La unidad regresará a los ajustes de fábrica al pulsar el botón de restauración.

Compruebe e identifique el contenido del paquete:

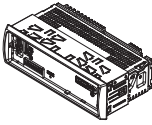

Unidad principal
(con funda)

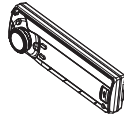

Panel frontal

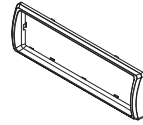

Embellecedor



Manual del usuario

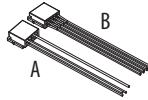

Conector macho
ISO (A/B)



Herramienta de
desmontaje (2 uds.)



Micrófono externo

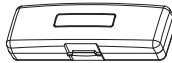

Funda de transporte
(ara el panel frontal)

Instalación y desinstalación de la unidad

Instalación de la unidad

1

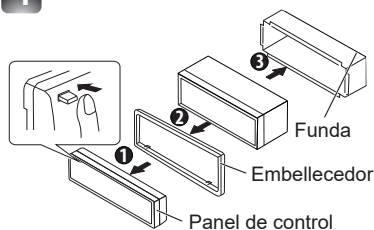

2

Antes de proceder al montaje, compruebe que la dirección del embellecedor es la correcta. (Los ganchos más anchos se encuentran en la parte inferior.)

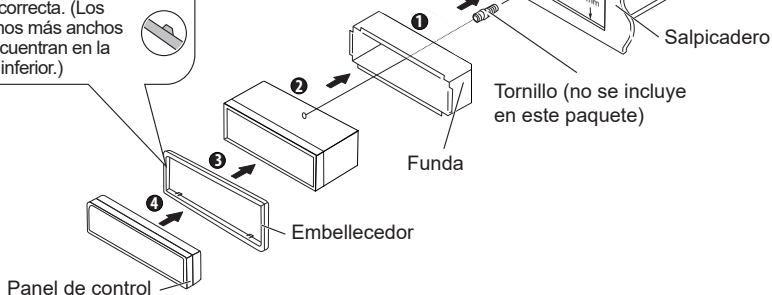

Extracción de la unidad

- 1 Desmonte el panel de control.
- 2 Coloque el dedo de arrastre que forma parte de las herramientas de desmontaje en los agujeros situados a ambos lados del embellecedor y extráigalo.
- 3 Introduzca las herramientas de desmontaje en las ranuras de sendos lados y, a continuación, siga las indicaciones de las flechas que se encuentran a la derecha.

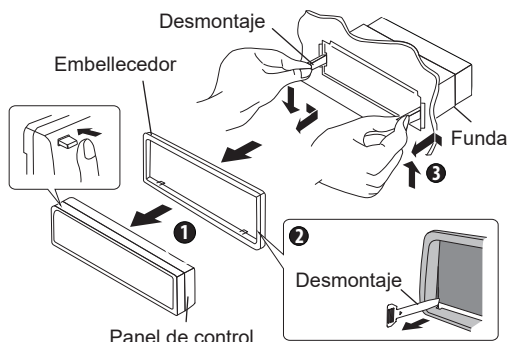

Instalación / Conexión

Procedimiento básico

- 1 Extraiga la llave del contacto y, a continuación, desconecte el terminal \ominus de la batería del coche.
- 2 Realice las conexiones de entrada y salida correspondientes.
- 3 Instale la unidad en el coche.
- 4 Vuelva a conectar el terminal \ominus de la batería del coche.
- 5 Restaure la unidad.

Advertencia

- ★ La unidad solo se puede instalar en coches con una alimentación de 12 V CC y toma a tierra negativa.
- ★ Si conecta el cable de encendido (rojo) y el cable de la batería (amarillo) al chasis del vehículo (tierra), puede provocar un cortocircuito, que a su vez puede iniciar un incendio. Dichos cables deben conectarse siempre a la fuente de alimentación a través de la caja de fusibles.
- ★ Desconecte el terminal negativo de la batería y efectúe todas las conexiones antes de instalar la unidad.
- ★ Aísle los cables desconectados con cinta de vinilo u otro material similar. Para evitar un cortocircuito, no retire las tapas de los cables desconectados ni de los terminales.

- ★ Asegúrese de realizar la conexión a tierra de la unidad al chasis del coche después de la instalación.
- ★ Si no se enciende, el cable del altavoz podría haber producido un cortocircuito o tocado el chasis del vehículo, de forma que se podría haber activado la función de protección. Por tanto, se debería comprobar el cable del altavoz.

Precaución

- ★ Si el interruptor de encendido del coche no cuenta con una posición ACC (accesorio), conecte los cables de encendido a una fuente de alimentación que se pueda encender y apagar con la llave de contacto. Si conecta el cable de encendido a una fuente de alimentación con tensión constante, como en el caso de los cables de batería, la batería podría dejar de funcionar.
- ★ Instale la unidad en la consola de su vehículo. Asegúrese de que el panel frontal no golpee la tapa de la consola (en caso de haberla) al abrirse y cerrarse.
- ★ Tras instalar la unidad, compruebe que las luces de freno, los intermitentes, los limpiaparabrisas, y otros elementos del coche funcionan correctamente.
- ★ Monte la unidad con un ángulo igual o inferior a 30°.
- ★ Si se funde un fusible, primero asegúrese de que los cables no se toquen, pues pueden haber causado un cortocircuito; a continuación, sustituya el fusible por uno de la misma clase.
- ★ Conecte los cables del altavoz correctamente a los terminales que correspondan. La unidad puede sufrir daños o no funcionar si los cables o toma a tierra \ominus tocan alguna pieza metálica del coche.
- ★ Si se incorporan solo dos altavoces al sistema, enchufe los conectores a los terminales de salida delanteros o a los terminales de salida traseros (no mezcle terminales delanteros y traseros).
- ★ El montaje y cableado de este producto requiere conocimientos y experiencia. Para su seguridad, deje este trabajo a profesionales.
Si experimenta problemas durante la instalación, consulte a su distribuidor NORAUTO.

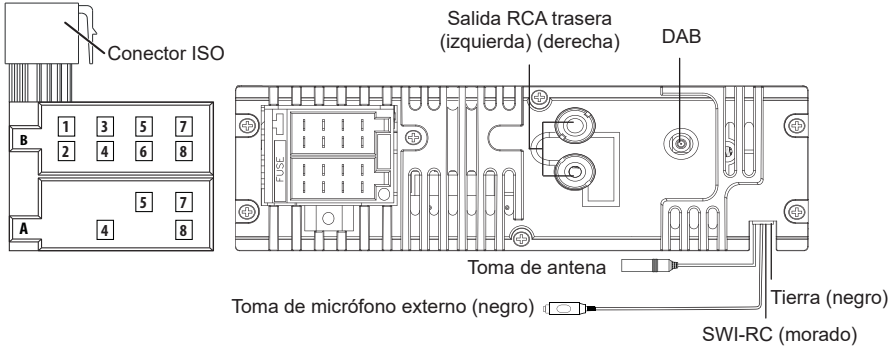

Cuadro de cableado del conector ISO

Clavija	Color y función		Clavija	Color y función	
A4	Amarillo	Batería (+)	B1/B2	Violeta ⊕ / Violeta/ Negro ⊖	Altavoz trasero derecho
A5	Azul	Conecte al terminal de control del sistema del amplificador de potencia o terminal de control de relé de la antena automática (máx. 150 MA 12 V CC)	B3/B4	Gris ⊕ / Gris/ Negro ⊖	Altavoz frontal derecho
A7	Rojo	Encendido (ACC)	B5/B6	Blanco ⊕ / Blanco/ Negro ⊖	Altavoz frontal izquierdo

A8	Negro	Tierra	B7/B8	Verde ⊕ / Verde/ Negro ⊖	Altavoz trasero izquierdo
----	-------	--------	-------	--------------------------------	---------------------------------





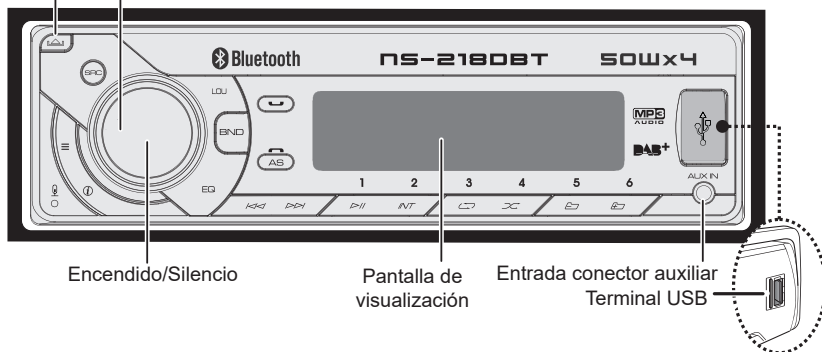



Operaciones básicas

Extracción del panel de control Rueda de control del volumen



Al pulsar o mantener pulsado el siguiente botón...

Unidad principal	Funcionamiento general
SRC	Seleccionar las fuentes disponibles (RADIO, DAB, BT, USB, SD, AUX IN)
Rueda de control del volumen	<ul style="list-style-type: none"> ■ Gírela para subir o bajar el volumen. ■ Para seleccionar elementos.
Encendido/Silencio	<ul style="list-style-type: none"> ■ Activa el silencio o restaura el volumen. ■ Para encender la unidad. Manténgalo pulsado para apagar la unidad. ■ Botón de confirmación en la selección de canciones.
BND	Para seleccionar las bandas FM (FM1 / FM2 / FM3) o AM1 (MW1) / AM2 (MW2).

Unidad principal	Funcionamiento general
	Pausa/retoma la reproducción de un dispositivo USB/SD.
	<ul style="list-style-type: none"> ■ Dentro del modo Radio, sirve para entrar en modo de Autobúsqueda. Manténgalo pulsado para entrar en el modo de Búsqueda manual. ■ Dentro del modo de Reproducción multimedia, sirve para saltar una pista o archivo. Manténgalo pulsado para utilizar el avance o retroceso rápido.
	<ul style="list-style-type: none"> ■ Para acceder al modo Menú de audio. Manténgalo pulsado para entrar en el modo Menú de sistema..
	Pulse para activar o desactivar el refuerzo dinámico de graves.
	<ul style="list-style-type: none"> ■ Información sobre el reloj. ■ Pulse este botón para ver la información ID3 durante la reproducción multimedia.
	Para ajustar la configuración del ecualizador (Ecualizador predeterminado).
	<ul style="list-style-type: none"> ■ Para responder o aceptar la llamada. ■ Durante la conversación, manténgalo pulsado para transferir la llamada.
	Para rechazar o terminar la llamada.
	<ul style="list-style-type: none"> ■ Mantenga pulsado para activar la función de Autoalmacenamiento. ■ Durante la reproducción multimedia, pulse para acceder al modo de búsqueda.

Configuración de funciones

- 1 Pulse **≡** para acceder al modo **[AUDIO MENU]**; manténgalo pulsado para entrar en el modo **[MENU]**.
- 2 Pulse **≡** repetidamente para seleccionar el elemento que desea configurar.
- 3 Gire la rueda de control del volumen para seleccionar un valor u opción.

[MENÚ DE AUDIO]

Elemento	Ajuste seleccionable
AJUSTE DE GRAVES	
NIVEL DE GRAVES	Ajuste el nivel de -7 a +7.
AJUSTE DE AGUDOS	
NIVEL DE AGUDOS	Ajuste el nivel de -7 a +7.
BALANCE	Ajuste el balance entre los altavoces izquierdo y derecho de 10D (todo al derecho) a 10I (todo al izquierdo).
ATENUADOR	Ajuste el atenuador entre los altavoces frontal y trasero de 10T (todo al trasero) a 10F (todo al frontal).

[MENÚ] Configuración del modo

- 1 Mantenga pulsado **≡** para entrar en el modo **[MENU]**.
- 2 Pulse **≡** repetidamente para seleccionar el elemento que desea configurar.
- 3 Gire la rueda de control del volumen para seleccionar un valor u opción.

Elemento	Ajuste seleccionable
visualización de la emisora activado/ desactivado	Active o desactive la función de visualización de la emisora.
PTY (tipo de programa)	<p>Una vez en modo PTY, pulse el botón "Encendido / Silencio" para entrar en el elemento tipo de programa y gire la rueda de control del volumen hasta llegar a la categoría seleccionada.</p> <p>■ Tipos de programa disponibles: M POP; M ROCK; M SENCILLA; M LIGERA; CLÁSICOS; OTRA M; M JAZZ; COUNTRY; M NACIONAL; M OLDIES; M FOLK; NOTICIAS; SUCESOS; INFO; DEPORTES; EDUCACIÓN; DRAMA; CULTURA; CIENCIA; VARIADO; TIEMPO; FINANZAS; INFANTIL; SOCIAL; RELIGIÓN; LLAMADA ENTRANTE; VIAJES; OCIO; DOCUMENTOS</p>
FA (frecuencias alternativas)	<p>■ ON: La unidad buscará automáticamente otra emisora con una señal más fuerte, pero con el mismo identificador de programa que la emisora actual.</p> <p>■ OFF: Cancelar</p>
IT (información de tráfico)	<p>■ ON: Cuando se produce un anuncio de tráfico, la unidad cambia al modo de sintonización (independientemente del modo actual) y empieza a emitir el anuncio acerca de las condiciones del tráfico. Cuando el anuncio de tráfico finaliza, regresa al modo anterior.</p> <p>■ OFF: Los anuncios de tráfico no producen una interrupción.</p>

Elemento	Ajuste seleccionable
CT (Hora)	<ul style="list-style-type: none"> ■ ON: Cuando el reloj Presentación del nombre de la emisora de radio está encendido, la estación Presentación del nombre de la emisora de radio corregirá automáticamente el reloj del sistema de la radio del automóvil. ■ APAGADO: Desactiva esta función
LOCAL ACTIVADO/ DESACTIVADO	Puede ajustar la sensibilidad de la radio para recibir más emisoras o solo emisoras con señal fuerte.
ÁREA	Seleccione la región del país de la radio según corresponda: EE. UU., AMÉRICA LATINA, JAPÓN, EUROPA, ASIA, MEDIO ORIENTE O AUSTRALIA
RE-CON	Una vez realizado satisfactoriamente el emparejamiento mediante Bluetooth, puede desconectarlo o reconectarlo.
COLOR RGB	Al ver las palabras "COLOR RGB", el color por defecto es "Led Auto"; si gira la rueda de control del volumen para seleccionar el color, este cambiará siguiendo el orden especificado a continuación: "AUTO"- "VERDE"- "AZUL" -"ROJO"- "AMARILLO"- "CIAN" -"MORADO"- "BLANCO"
CONFIGURACIÓN DEL RELOJ	Para ajustar las horas y los minutos
FORMATO DEL RELOJ	Para seleccionar el formato de hora: 12H o 24H
TONO	Activa o desactiva el tono

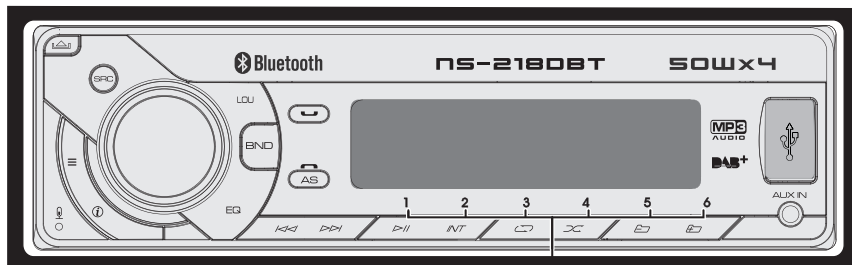

- Mantenga pulsado durante aproximadamente 2 segundos para memorizar la emisora actual.
- Pulse brevemente para llamar la emisora memorizada.

1 Pulse repetidamente **BND** para escoger una banda (FM1, FM2, FM3, AM1 (MW1) o AM2 (MW2)).

2 Pulse **K** **P** para buscar una emisora.

Escuchando un dispositivo USB o de tarjeta SD

- Pulse para pausar.
- Pulse de nuevo para reanudar la reproducción.

- Pulse para iniciar la reproducción aleatoria; pulse de nuevo para reproducir de forma aleatoria una carpeta.

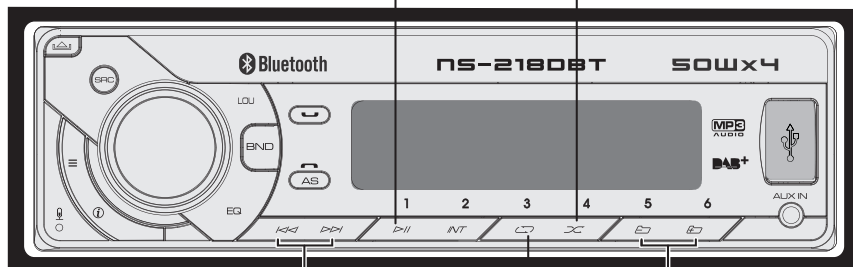

- Pulse para seleccionar una pista o un archivo.
- Mantenga pulsado para activar el avance o retroceso rápido.

- Pulse para moverse a la carpeta anterior o siguiente.
- Pulse para repetir una pista. Pulse de nuevo para repetir una carpeta.

Reproducción de un dispositivo USB

1 Deslice la cubierta del conector USB con la marca  hacia la izquierda.

- 2 Inserte el dispositivo USB en el conector USB. La unidad comenzará automáticamente la reproducción desde el dispositivo USB.

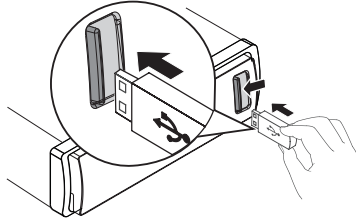

Reproduciendo una tarjeta SD

- 1 Inserte la tarjeta SD en la ranura para tarjetas SD. Presione el botón "SRC" para seleccionar el modo SD y luego la unidad reproducirá automáticamente la tarjeta SD.

Escuchar otros componentes externos

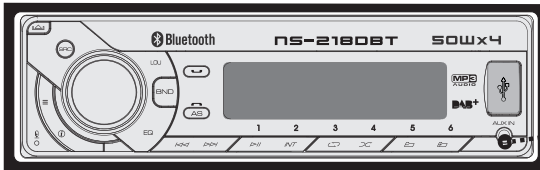

- 1 Pulse **SRC** para seleccionar el modo AUDIO IN.
- 2 Encienda el componente externo y comience la reproducción.

Funcionamiento del Bluetooth

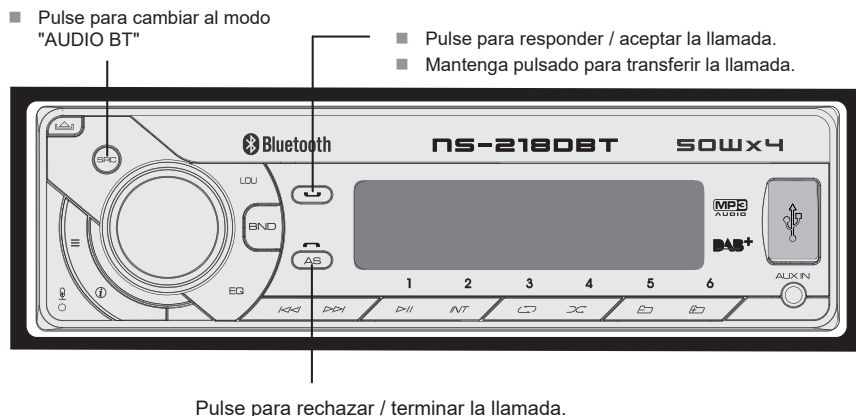

Se pueden realizar y recibir llamadas con teléfonos Bluetooth usando la unidad. Asimismo se puede escuchar música desde un dispositivo con Bluetooth.

Introducción

Antes de utilizar el dispositivo Bluetooth, debe emparejarlo a la unidad. El emparejamiento se realiza una única vez.

Emparejamiento de dispositivos Bluetooth

- 1 Abra el teléfono móvil y conecte el bluetooth.
- 2 Busque otro dispositivo bluetooth con su dispositivo.
- 3 Seleccione "NS-218 DBT" en la lista de emparejamiento.
- 4 Aparecerá el mensaje **[PAIRED]** en el panel si el emparejamiento se ha realizado con éxito; el dispositivo emparejado se conectará de forma automática con el sistema de audio del coche.

Realizar llamadas

Puede marcar un número desde el teléfono móvil.

- 1 Utilice el teléfono móvil para marcar y realizar una llamada saliente.

- 2 Una vez finalizado el marcado, aparecerá el mensaje **[CALLING]**.



Para volver a marcar un número

- 1 Pulse  en el panel frontal para volver a llamar.
- 2 La unidad mostrará el mensaje **[CALLING]** y comenzará a llamar al último número marcado.

Observación:

Para realizar una llamada saliente en esta unidad, la conexión bluetooth entre la unidad y el teléfono debe estar activa.

Recibir llamadas

- 1 Si hay una llamada entrante, se mostrará el número de teléfono. Si la llamada entrante no tiene número de teléfono asociado, aparecerá el mensaje **[PHONE IN]**.
- 2 Pulse  para responder / aceptar la llamada.
- 3 Al finalizar la conversación, pulse  para colgar.

Transferir una llamada

Puede transferir la voz del altavoz al móvil durante la llamada.

Mientras habla, mantenga pulsado  y la voz se transferirá del altavoz al teléfono móvil.

Transmisión de audio por Bluetooth A2DP

Si el dispositivo Bluetooth conectado es compatible con el perfil de distribución de audio (A2DP), podrá escuchar música almacenada en el dispositivo a través de la unidad. Si el dispositivo también es compatible con el perfil de control remoto de audio/vídeo (AVRCP), podrá utilizar los controles de la unidad o del mando a distancia para reproducir música almacenada en el dispositivo.

- 1 Pulse repetidamente **SRC** para seleccionar **[BT AUDIO]**.

- 2 Pulse ►|| para iniciar la reproducción; pulse de nuevo para pausarla.
- 3 Para avanzar o retroceder en la lista de pistas, pulse ◀◀/▶▶.

Función DAB

RADIO DAB

- 1 Navegue por las fuentes del programa con el botón SRC hasta DAB.
- 2 Pulse repetidamente el botón cuando el dispositivo esté en modo DAB para navegar por las opciones del menú: ESCANEAR = >12 V
ENCENDIDO/APAGADO = RECORTAR (REINICIAR DAB) = RE-CON = COLOR
RGB = CLK = PITIDO

ESCANEAR

- 1 Pulse el botón de **menú** para seleccionar la función de búsqueda de emisoras y confirme pulsando el botón de encendido.
- 2 El sistema busca emisoras DAB.
- 3 El número de emisoras encontradas se muestra en la pantalla y se reproduce la primera emisora encontrada. Pulse el botón durante 2 segundos para guardar la emisora en la memoria en el acceso directo establecido (M1-M6). Pulse el acceso directo establecido para poner la emisora.
- 4 Pulse repetidamente ◀◀/▶▶ hasta que se muestre la emisora establecida o la frecuencia.

Amplificación de antena ON/OFF

- 1 Seleccione ON si se utiliza una antena DAB de amplificación de 12 V.
- 2 Seleccione OFF si se utiliza una antena DAB pasiva o una antena DAB con fuente de alimentación externa.

General

Alimentación: 12 V CC (10,5-14,4 V), toma de tierra negativa

Fusible: 15 A

Impedancia de altavoces adecuada: 4-8 Ω

Nivel de MP3: 500mV

Sección de audio

Potencia máxima de salida: 50 W x 4 canales

Potencia continua de salida: 28 W x 4 RMS

Sección sintonizador FM

Rango de frecuencia: 87,5-108,0 MHz

Sensibilidad útil: Mejor que 15 dB a S/N 30 dB

Sección sintonizador AM

Rango de frecuencia: 522-1620 KHz

Sensibilidad útil: Mejor que 45 dB a S/N 26 dB

Sección sintonizador DAB

Rango de frecuencia: 174.928 - 239.200 MHz

Sección sintonizador BT

Rango de frecuencia: 2402-2480 MHz

Radio frecuencia potencia de salida: 3.75dBm

Dispositivos USB

Memoria flash USB: Compatible con USB 1.1 y 2.0

Acerca de los archivos de audio

- Sistema de archivos USB o memoria: FAT16, FAT32
- Ratio de compresión MP3/WMA: 32-320 kbps y ratio de compresión variable
- Frecuencias de muestreo de MP3: 8-48 KHz

- Frecuencias de muestreo de WMA: 32 KHz, 44,1 KHz, 48 KHz
- ID3 tag v1.0 o superior
- Compatible con WAV, ACC, FLAC, WMA, MP3

Gestión de residuos



Reciclaje de residuos eléctricos y electrónicos.

Según la Directiva Europea 2012/19/UE sobre desecho de materiales eléctricos y electrónicos y su transposición a la legislación nacional, los productos eléctricos usados no se deben desechar con los residuos domésticos; deben ser llevados a los distintos puntos de recogida pública para su reciclaje. Puede consultar a las autoridades locales o a su vendedor para obtener consejos sobre reciclaje. Reciclaje de residuos eléctricos y electrónicos. Con estos gestos, participa en la protección del medio ambiente.

Safety instructions

- ★ Before using your car audio system, please read these safety precautions thoroughly and keep them for future reference. If you give this car audio system to someone else, please also give them these safety instructions.
- ★ Use this car audio system as described in this instruction manual. The manufacturer will not be held liable in the event that the unit is used incorrectly or if the instructions in this manual are not followed.
- ★ In the event that the safety and usage instructions are not followed, there may be a risk of electric shock, fire and/or personal injury.
- ★ This car audio system is intended for personal use only. Do not use it for commercial purposes.
- ★ Do not use any accessories not recommended by the manufacturer as they may damage the unit and/or cause injuries.
- ★ **CHOKING HAZARD!** Keep the packaging material out of the reach of children. This unit may be used by children aged 8 years or older, or by persons with diminished physical, sensory or mental capabilities or lacking experience or knowledge, provided that they are properly supervised or that the safe use of the car audio system has been explained to them and they have understood the risks. Children must not play with the car audio system. The unit must not be cleaned or maintained by unattended children.
- ★ Do not use the unit in a potentially explosive atmosphere or in the presence of inflammable liquids, gases or dust.
- ★ Do not use the unit in the presence of naked flames or sparks.
- ★ Remove any ignition sources while using the unit.
- ★ Keep the unit dry. Do not immerse it in water or any other liquids.
- ★ Do not expose the unit to water drips or splashes.
- ★ Do not use the unit in places exposed to humidity or inclement weather, or in damp locations.

- ★ Objects filled with liquids, such as vases, must not be placed on the unit.
- ★ Do not cover the unit with newspaper, cloths, curtains or other similar objects.
- ★ Do not directly expose the unit to sunlight or heat.
- ★ If the car audio system or the wiring are damaged, do not use until it has been returned to the manufacturer or the after-sales service department for repair or replacement.
- ★ Do not modify the wiring yourself and ensure that you do not inflict any damage. If the wiring does not match the connections in your vehicle, have any modifications performed by a qualified technician.
- ★ Before connecting the unit, check that:
 - The unit and its components are undamaged. If any damage is noted, do not use the unit; return it to the vendor for inspection and repair.
 - The voltage indicated on the unit's specification plate corresponds to your vehicle.
- ★ Do not disassemble the unit yourself. It must only be disassembled, repaired or inspected by a suitably qualified person.
- ★ The car audio system must be used only in vehicles with a 12 V DC supply. Do not connect the unit to other systems (e.g. 6 V DC or 24 V DC).
- ★ Local laws may restrict the use of this unit while driving and may sanction any misuse. Always abide by applicable laws and follow the highway code when using this unit.
- ★ Take care if this unit is used while driving. Do not let yourself be distracted or disturbed by this unit while driving. Lack of concentration may cause an accident. Remember that you are in control of and responsible for the vehicle that you are driving.
- ★ Do not use the unit in unsafe driving conditions (bad weather, dangerous roads, dense or difficult traffic, etc.).
 - Keep the volume at a suitable level. Excessive volume may

prevent you from hearing noises from your surroundings, which may result in a risk of accidents.

- ★ Prolonged exposure to high volumes (especially with headphones) can damage your hearing. Avoid setting the volume too high or using the unit for too long.

Maintenance

Cleaning the unit: Wipe off the dirt on the panel with a dry silicon or soft cloth. Failure to observe this precaution may result in damage to the monitor or unit.

Cleaning the connector: Wipe off dirt on the connector of the unit and faceplate. Use a cotton swab or cloth.

How to attach/detach the faceplate

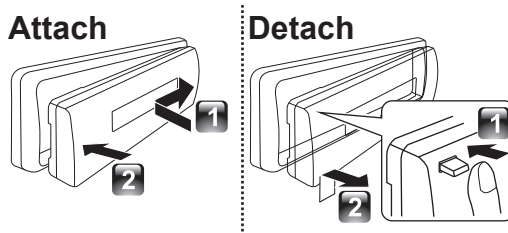

- ★ Do not expose the faceplate to direct sunlight excessive heat, or humidity. Also avoid places with too much dust or the possibility of water splashing.
- ★ Keep the faceplate in its casing while detached.
- ★ The faceplate is a precision piece of equipment and can be damaged by shocks or jolts.
- ★ To prevent deterioration, do not touch the terminals of the unit and faceplate with your fingers.

How to reset your unit

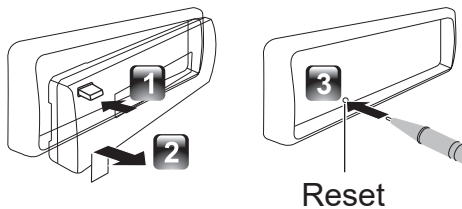

- ★ If this unit fails to operate properly, press the reset button.
- ★ The unit return to factory setting when the reset button is pressed.

EN Components

Check and identify the contents of your package:

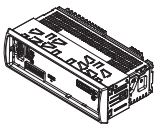

Main unit
(with sleeve)

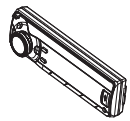

Front panel

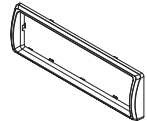

Trim plate



User manual

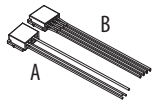

ISO male connector
(A/B)



Disassembly tool
(2pcs)



External Mic

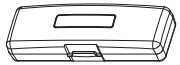

Carrying case
(for front panel)

Installing the unit

1

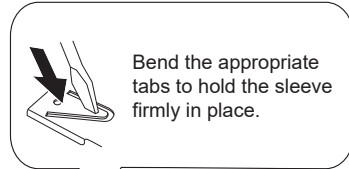
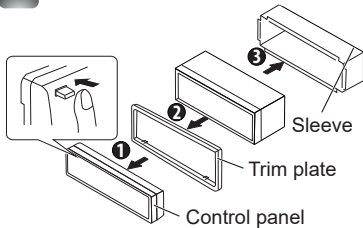

2

Before attaching, make sure the direction of the escutcheon is correct. (Wider hooks on the bottom side.)

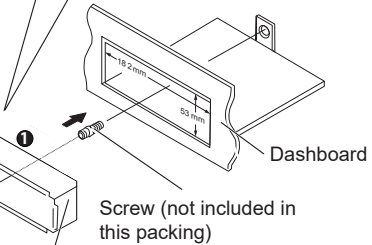
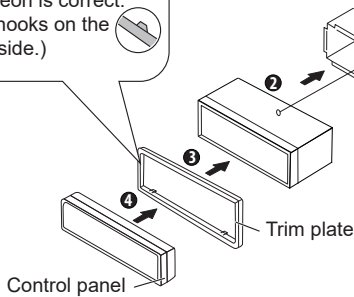

Removing the unit

- 1 Detach the control panel.
- 2 Engage the catch pin on the removal tools into the holes on both sides of the escutcheon, then pull it out.
- 3 Insert the disassembly tools deeply into the slots on each side, then follow the arrows instructions as shown on the right.

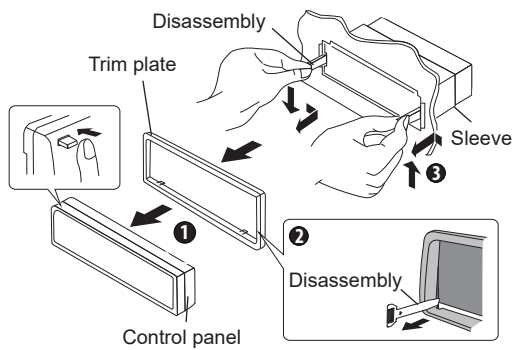

Installation/Connection

Basic Procedure

- 1 Remove the key from the ignition switch, then disconnect the \ominus terminal of the car battery.
- 2 Make proper input and output wire connections.
- 3 Install the unit to your car.
- 4 Reconnect the \ominus terminal of the car battery.
- 5 Reset the unit.

Warning

- ★ The unit can only be installed in a car with a 12 V DC power supply, negative ground.
- ★ If you connect the ignition wire (red) and the battery wire (yellow) to the car chassis (ground), you may cause a short circuit, that in turn may start a fire. Always connect those wires to the power source running through the fuse box.
- ★ Disconnect the battery's negative terminal and make all electrical connections before installing the unit.
- ★ Insulate unconnected wires with vinyl tape or other similar material. To prevent a short circuit, do not remove the caps on the ends of the unconnected wires or the terminals.

- ★ Be sure to ground this unit to the car's chassis again after installation.
- ★ If the power is not turned ON, the speaker wire may have a short-circuit or touched the chassis of the vehicle and the protection function may have been activated. Therefore, the speaker wire should be checked.

Caution

- ★ If your car's ignition does not have an ACC position, connect the ignition wires to a power source that can be turned on and off with the ignition key. If you connect the ignition wire to a power source with a constant voltage supply, as with battery wires, the battery may die.
- ★ Install this unit in the console of your vehicle. Make sure the faceplate will not hit the lid of the console (if any) when closing and opening.
- ★ After the unit is installed, check whether the brake lamps, blinkers, wipers, etc. on the car are working properly.
- ★ Mount the unit so that the mounting angle is 30° or less.
- ★ If the fuse blows, first make sure the wires are not touching to cause a short circuit, then replace the old fuse with one that has the same rating.
- ★ Connect the speaker wires correctly to the terminals to which they correspond. The unit may be damaged or fail to work if you share the \ominus wires or ground them to any metal part in the car.
- ★ When only two speakers are being connected to the system, connect the connectors either to both the front output terminals or to both the rear output terminals (do not mix front and rear).
- ★ Mounting and wiring this product requires skills and experience. For safety's sake, leave this work to professionals.
If you experience problems during installation, consult your NORAUTO dealer.

Wiring Connection

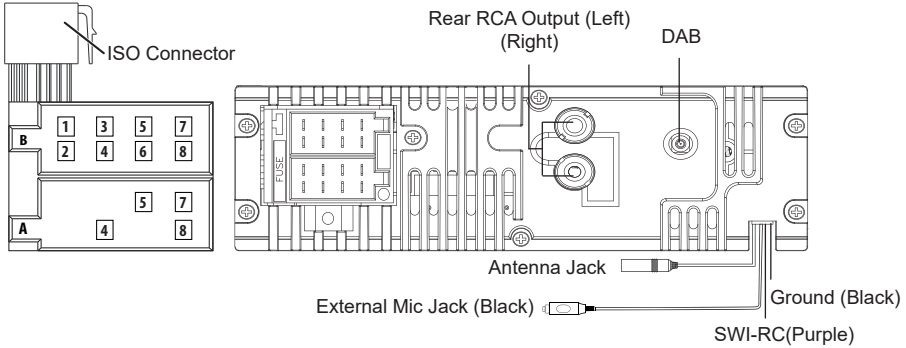



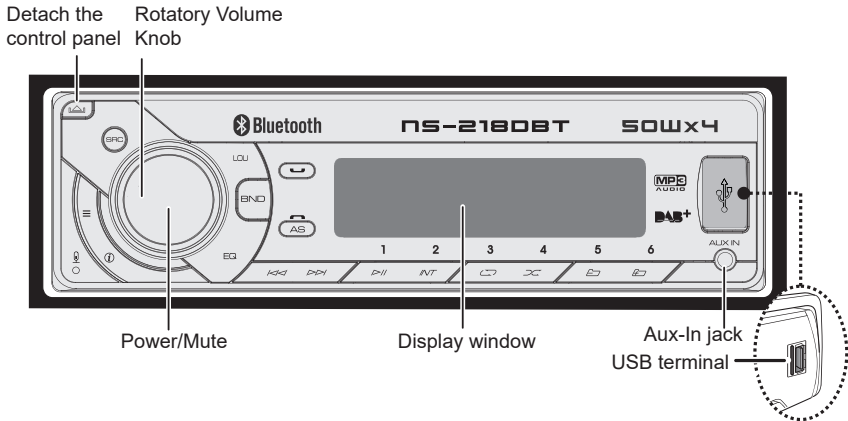

ISO Connector Wiring Chart

Pin	Color and function		Pin	Color and function	
A4	Yellow	Battery (+)	B1/B2	Violet ⊕/ Violet/ Black ⊖	Right rear speaker
A5	Blue	Connect to system control terminal of the power AMP or auto antenna relay control terminal(Max 150MA 12VDC)	B3/B4	Grey ⊕/ Grey/ Black ⊖	Right front speaker
A7	Red	Ignition (ACC)	B5/B6	White ⊕/ White/ Black ⊖	Left front speaker
A8	Black	Ground	B7/B8	Green ⊕/ Green/ Black ⊖	Left rear speaker



When you press or hold the following button(s)...

Main unit	General operation
SRC	Select the available sources (RADIO, DAB, BT, USB, SD, AUX IN)
Rotatory Volume knob	<ul style="list-style-type: none"> ■ Rotate it to increase or decrease the volume. ■ Select items.
Power/Mute	<ul style="list-style-type: none"> ■ Turn mute or restore volume. ■ Turn the unit on. Press and hold again to turn the unit off. ■ Confirm button during song selections.
BND	Select the FM bands (FM1/FM2/FM3) or AM1 (MW1)/AM2 (MW2).
1▶ 	Pause/resumes playback of a USB/SD device.
⏮ ⏭	<ul style="list-style-type: none"> ■ Under Radio mode to enter into the Auto Seek mode, press and hold to enter into the Manual Seek mode. ■ Under Media playback mode to skip track/file, press and hold to fast forward/backward.

Main unit	General operation
	To access into Audio Menu mode, press and hold to enter into the System Menu mode.
	Press to turn On or Off dynamic bass boost sound.
	<ul style="list-style-type: none"> ■ Clock Information. ■ Press this button and will show the ID3 information when media playback.
<i>EQ</i>	To adjust the EQ (Preset Equalizer) setting.
	<ul style="list-style-type: none"> ■ To answer/accept the call. ■ During the talking, press and hold to transfer the call.
	To reject/end the call.
AS	<ul style="list-style-type: none"> ■ Press and hold to activate the Auto Store function. ■ Under media playback press to access into search mode.

- 1 Press **≡** to access into the **[AUDIO MENU]** mode, press and hold to enter into the **[MENU]** mode.
- 2 Press **≡** repeatedly to select the item to be adjusted.
- 3 Turn the encoder volume knob to select a value/option.

[AUDIO MENU]

Item	Selectable Setting
BASS ADJUST	
BASS LEVEL	Adjust the level -7 to +7.
TREBLE ADJUST	
TREBLE LEVEL	Adjust the level -7 to +7.
BALANCE	Adjust the balance between the right and left speakers from 10R (full right) to 10L (full left).
FADER	Adjust the fader between the front and rear speakers from 10R (full rear) to 10F (full front).

[MENU] Mode Setting

- 1 Press and hold **≡** to enter into the **[MENU]** mode.
- 2 Press **≡** repeatedly to select the item to be adjusted.
- 3 Turn the encoder volume knob to select a value/option.

Item	Selectable Setting
Radio data system On/Off	Turn On or Off the Radio data system function.
PTY (Program Type)	<p>Once into the PTY mode, press the “button Power/Mute” get into program type item, and rotating encoder volume knob to selected category.</p> <p>■ Available Program Type: POP M; ROCK M; EASY M; LIGHT M; CLASSICS; OTHER M; JAZZ M; COUNTRY; NATION M; OLDIES M; FOLK M; NEWS; AFFAIRS; INFO; SPORT; EDUCATE; DRAMA; CULTURE; SCIENCE; VARIED; WEATHER; FINANCE; CHILDREN; SOCIAL; RELIGION; PHONE IN; TRAVEL; LEISURE; DOCUMENT</p>
AF (Alternate Frequencies)	<p>■ ON: The unit will be searches for another station with stronger signal, but with the same program identification as the current station automatically.</p> <p>■ OFF: Cancel</p>
TA (Traffic Announcement)	<p>■ ON: When there is traffic announcement, the unit switches to the tuner mode (regardless of the current mode) and begins to broadcast the announcement on traffic conditions. When the traffic announcement is over, it returns to the previous mode.</p> <p>■ OFF: Traffic announcement does not cut in.</p>

Item	Selectable Setting
CT (Clock Time)	<ul style="list-style-type: none"> ■ ON: When the Radio data system clock is on, the Radio data system station automatically correct the system clock of car radio. ■ OFF: Turn off this function
DX/LOCAL	To receive more radio stations or only stations with strong signal, you can adjust the radio sensitivity.
AREA	Select suitable country region of the radio: USA; LATIN; JAPAN; EUROPE; ASIA; MID-EAST; AUST (Australia)
RE-CON	After Bluetooth pairing is successful, you can disconnect or reconnect Bluetooth.
RGB COLOR	When seeing the words of "RGB COLOR". the default color is "LED AUTO", rotating encoder volume knob to select the color, the color will change in the following order: "AUTO"-"GREEN"-"BLUE"-"RED"-"YELLOW"-"CYAN"-"PURPLE"-"WHITE".
CLOCK SET	Adjust the Hours and Minutes
CLOCK FORMAT	Select the time format 12H or 24H
BEEP TONE	Turn On or Off this beep sound

Listening to the Radio

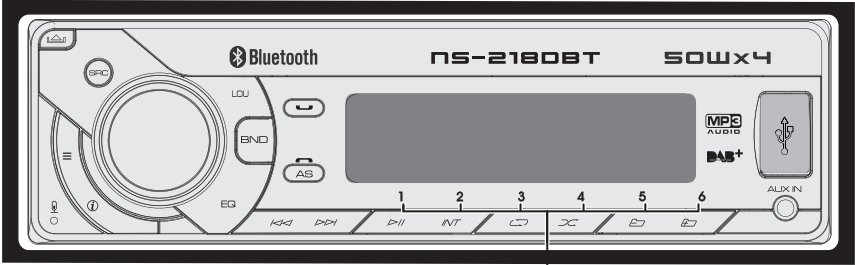

- Hold for about 2 seconds to memorize the current station.
- Press briefly to recall memorized station.

- 1 Press **BND** repeatedly to a band (FM1, FM2, FM3, AM1 (MW1) or AM2 (MW2)).
- 2 Press **SKIP** **FWD** to search for a station.

Listening to a USB/SD card device

- Press to pause.
- Press again to resume playback.
- Press to start random play, press again to random a folder.

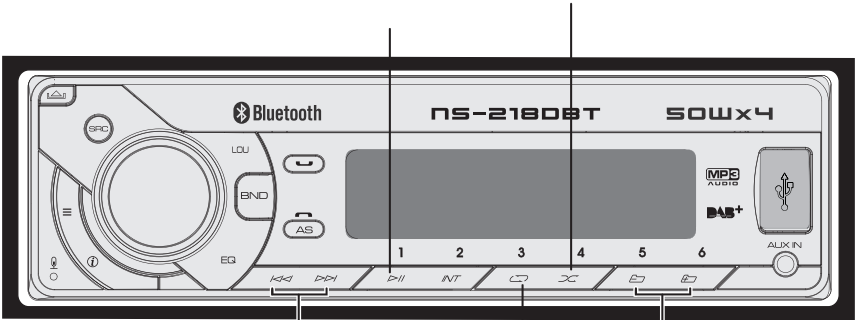

- Press to select a track/file.
- Press and hold for fast forward/backward.
- Press to repeat one track, Press again to repeat a folder.
- Press to move next/previous a folder.

Playing a USB device

- 1 Slide the USB socket cover market to the left.

- 2 Insert the USB device into the USB socket. The unit starts playing from the USB device automatically.

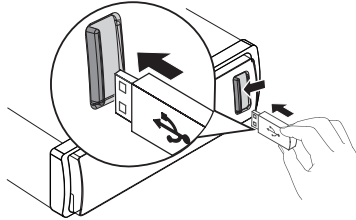

Playing a SD card device

- 1 Insert the SD card into the SD card slot. Press “SRC” button to select SD mode and then the unit will play the SD card automatically.

Listening to the other external components

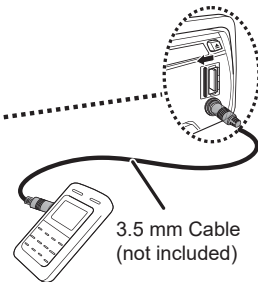
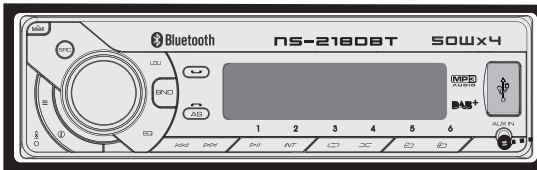

3.5 mm Cable
(not included)

- 1 Press the **SRC** to select AUDIO IN mode.
- 2 Turn on the external component and start playing.

Bluetooth Operation

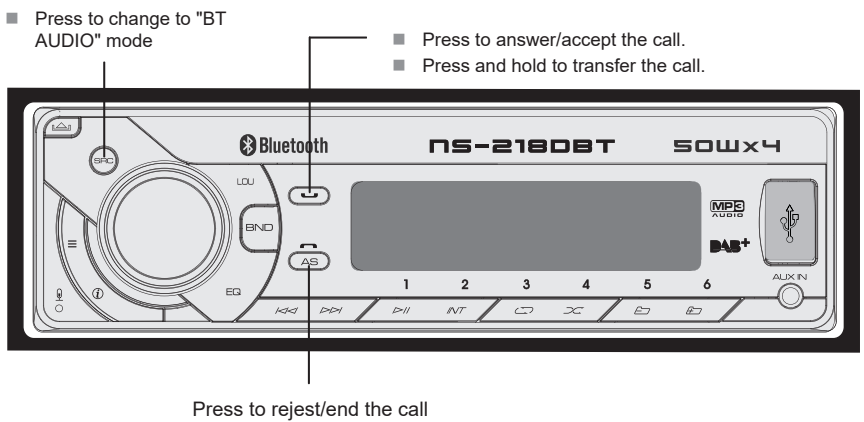

You can make or receive phone calls with Bluetooth-enabled phones through the unit. You can also listen to music from a Bluetooth-enabled device.

Getting Started

Before use the Bluetooth device, you need to pair the device to the unit. Pairing needs only to be done once.

Pairing the Bluetooth devices

- 1 Open your mobile phone and switch bluetooth on.
- 2 Search for other bluetooth device with your device
- 3 Select “**NS-218 DBT**” in the pairing list.
- 4 **[PAIRED]** will be displayed on the panel if pairing is successful, and the paired device will connect to the car audio system automatically.

Making a Call

You can dial number through the mobile phone.

- 1 Use the Mobile Phone to dial and make an outgoing call.
- 2 Once completed the dialing, **[CALLING]** is displayed.

To redial number

- 1 Press **↵** on front panel to redial.
- 2 The unit will display **[CALLING]**, and the unit starts dialing the number dialed last time.

Remark:

To make an outgoing call on this unit, the bluetooth connection between the unit and the phone must be active.

Receiving a Call

- 1 If there is incoming call, the phone number is displayed. If the incoming call has no phone number, **[PHONE IN]** is displayed.
- 2 Press **↵** to answer/accept the call.
- 3 When conversation ends, press **↵** to terminate the call.

Call Transfer

You can transfer voice from loudspeaker to mobile phones during call.

During talking, press and hold **↵** voice transfers from loudspeaker to mobile phone.

Bluetooth Audio Streaming A2DP

If the connected Bluetooth device supports Advanced Audio Distribution Profile (A2DP), you can listen to the music stored on the device through the unit. If the device also supports Audio Video Remote Control Profile (AVRCP) profile, you can use the control on the unit or its remote control to play music stored on the device.

- 1 Press **SRC** repeatedly to select **[BT AUDIO]**.
- 2 Press **▶||** to start play, press it again to pause.
- 3 To track up/down, press **◀◀ / ▶▶**.

DAB RADIO

- 1 Browse through the programme sources with the SRC button to DAB.
- 2 Press the menu button repeatedly when the product is in DAB mode to browse through the menu options: SCAN=>12V

ON / OFF=PRUNE(DAB RESET)=RE-CON= RGB COLOR =CLK=BEEP

SCAN

- 1 Press the button (**MENU**) to select the station search function SCAN, and confirm by pressing the power switch button.
- 2 The system searches for DAB stations.
- 3 The number of stations found is shown in the display and first station found is played. Press the button for about 2 seconds to save the station in the station memory under the required shortcut button (M1-M6). Tap the required shortcut button to set the station.
- 4 Press **◀◀ / ▶▶** repeatedly until the required station / frequency is shown.

Antenna amplification On / Off

- 1 Select ON if a DAB antenna with 12V antenna amplification is used.
- 2 Select OFF if a passive DAB antenna or DAB antenna with an external power supply is used.

General

Power Supply: 12V DC (10.5-14.4V), negative ground

Fuse: 15A

Suitable Speaker Impedance: 4-8Ω

MP3-Link level: 500mV

Audio Section

Maximum Power Output: 50W x 4 Channels

Continous Power Output: 28W x 4 RMS

FM tuner section

Frequency Range: 87.5-108.0 MHz

Usable Sensitivity: Better than 15dB at S/N 30dB

AM tuner section

Frequency Range: 522-1620 KHz

Usable Sensitivity: Better than 45dB at S/N 26dB

DAB tuner section

Frequency Range: 174.928 -239.200 MHz

BT tuner section

Frequency Range: 2402-2480 MHz

Radio frequency output power: 3.75dBm

USB devices

USB Flash Memory: USB 1.1 & 2.0 Compatible

About Audio file

- USB or memory file system: FAT16, FAT32
- MP3/WMA bit rate: 32-320kbps and variable bit rate
- MP3 sampling frequencies: 8-48 KHz

- WMA sampling frequencies: 32 KHz, 44.1 KHz, 48 KHz
- Id3 tag v1.0 or later
- Support WAV, ACC, FLAC, WMA, MP3

Disposal of the product



This marking indicates that this product should not be disposed of with other household wastes throughout EU. To prevent possible harm to the environment or human health from uncontrolled waste disposal, recycle it responsibly to promote the sustainable reuse of material resources. To return your used device, please use the return and collection systems or contact the retailer where the product was purchased. They can take this product for environmentally safe recycling. Separate collection of used products and packaging allows materials to be recycled and used again. Re-use of recycled materials helps prevent environmental pollution and reduces the demand for raw materials. Local regulations may provide for separate collection of electrical products from the household, at municipal waste sites or by the retailer from whom you purchased a new product.

- ★ Prima di utilizzare il dispositivo, leggere attentamente le presenti norme di sicurezza e conservarle come riferimento futuro. Qualora il dispositivo venga ceduto a terzi, si raccomanda di fornirgli anche le norme di sicurezza.
- ★ Utilizzare il dispositivo secondo le modalità descritte nelle presenti istruzioni. In caso di manipolazione e uso inadeguati e non conformi alle istruzioni di utilizzo, il fabbricante non sarà in alcun modo responsabile.
- ★ Il mancato rispetto delle presenti norme di sicurezza o delle istruzioni di utilizzo può comportare un rischio di folgorazione, di incendio e/o può causare lesioni personali.
- ★ Il dispositivo è pensato unicamente per un uso domestico. Si raccomanda di non utilizzarlo in un ambito commerciale.
- ★ Non utilizzare accessori non raccomandati dal fabbricante! Potrebbero, infatti, danneggiare il dispositivo e/o causare lesioni.
- ★ **PERICOLO DI SOFFOCAMENTO!** Conservare il materiale di imballaggio fuori dalla portata dei bambini. Il presente dispositivo può essere utilizzato da bambini di età inferiore agli 8 anni e da persone con menomazioni fisiche, sensoriali o mentali o prive dell'esperienza o delle conoscenze necessarie, purché siano adeguatamente sorvegliate o vengano fornite loro le istruzioni relative all'uso sicuro del dispositivo e vengano informate degli eventuali rischi. I bambini non devono giocare con il dispositivo. Le operazioni di pulizia e manutenzione di competenza dell'utente non devono essere eseguite dai bambini senza la sorveglianza di un adulto.
- ★ Non utilizzare il dispositivo in un ambiente potenzialmente esplosivo, in presenza di liquidi infiammabili, gas e polveri.
- ★ Non utilizzare il dispositivo in prossimità di possibili fonti di fiamme libere o scintille.
- ★ Eliminare tutte le eventuali fonti di combustione durante l'uso del dispositivo.
- ★ Conservare il dispositivo in un ambiente asciutto. Non

immergere nell'acqua, né in altri liquidi.

- ★ Non esporre il dispositivo a possibili sgocciolamenti o spruzzi.
- ★ Non utilizzare il dispositivo in ambienti esposti all'umidità, alle intemperie e in luoghi bagnati.
- ★ Non collocare sul dispositivo oggetti pieni di liquido, come ad esempio vasi.
- ★ Non coprire il dispositivo con oggetti quali giornali, strofinacci, tende, ecc.
- ★ Non esporre il dispositivo alla luce diretta del sole e a fonti di calore elevato.
- ★ Se i cavi e/o il dispositivo risultano rovinati, non utilizzare il dispositivo e consegnarli al fabbricante o al servizio assistenza affinché li riparino o li sostituiscano.
- ★ Non modificare i cavi per conto proprio e non rovinarli. Se i cavi non sono compatibili con gli attacchi, richiedere l'intervento di un tecnico qualificato affinché apportino le modifiche necessarie.
- ★ Prima dell'allacciamento verificare che:
Il dispositivo e tutti i suoi componenti non siano rovinati. In questo caso, non utilizzare il dispositivo e consegnarlo al rivenditore affinché esegua i controlli e le riparazioni necessarie. La tensione indicata sulla targhetta di identificazione del dispositivo corrisponda a quella del veicolo.
- ★ Non smontare il dispositivo per conto proprio. Tutte le operazioni di smontaggio, riparazione e verifica dovranno essere eseguite esclusivamente da personale qualificato.
- ★ L'autoradio deve essere utilizzato unicamente su veicoli con una tensione di 12 V CC. Non collegare il dispositivo ad altri sistemi (6 V CC, 24 V CC, ecc.).
- ★ Le leggi locali possono limitare l'uso del dispositivo durante la guida e prevedere sanzioni in caso di uso inadeguato. Si raccomanda dunque di utilizzare il dispositivo nel rispetto delle leggi applicabili e del codice della strada.
- ★ Fare attenzione se si utilizza il dispositivo durante la guida.

Evitare che l'uso del dispositivo diventi fonte di distrazione e di disturbo durante la guida. Una scarsa concentrazione può causare incidenti. È importante non dimenticare che ciascuno è responsabile del veicolo che conduce.

- ★ Non utilizzare il dispositivo se non ci sono tutte le condizioni per una guida sicura (cattivo tempo, strade pericolose, traffico, circolazione difficile, ecc.).

Utilizzare il volume ad un livello accettabile; un volume troppo alto può ridurre la capacità di udire i rumori circostanti e di circolazione, e ciò può causare incidenti.

- ★ Un'esposizione prolungata ad un volume troppo alto (in particolare qualora si indossino delle cuffie) può danneggiare l'udito; evitare di impostare un volume esagerato e di esporsi al suono troppo a lungo.

Manutenzione

Pulizia dell'unità: Eliminare lo sporco sul pannello con un panno asciutto. La mancata osservanza delle precauzioni fornite può causare danni al monitor o all'unità.

Pulizia del connettore: Eliminare lo sporco sul connettore dell'unità e sul frontalino. Utilizzare un batuffolo o un panno di cotone.

Come attaccare/staccare il frontalino

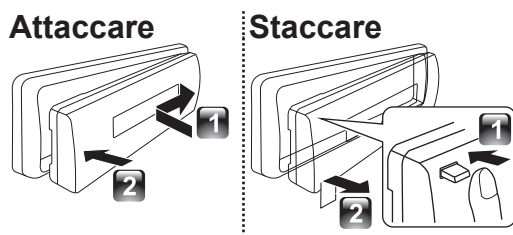

- ★ Non esporre la piastra frontale alla luce solare diretta a calore o umidità eccessivi. Evitare luoghi con troppa polvere o con possibilità di spruzzi d'acqua.
- ★ Riporre il frontalino nella relativa custodia quando è staccato.
- ★ Il frontalino è un'attrezzatura di precisione e può essere danneggiato da urti o scosse.
- ★ Per prevenire il deterioramento, non toccare i terminale dell'unità e il frontalino con le dita.

Come reimpostare l'unità

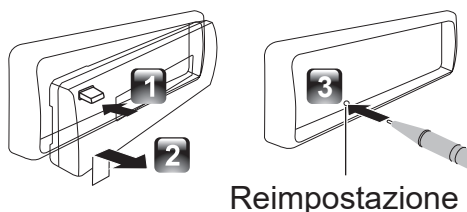

- ★ Se l'unità non funziona correttamente, premere il pulsante di reimpostazione.
- ★ Quando si preme il pulsante di reimpostazione l'unità ritorna alle impostazioni di fabbrica.

Controllare e verificare i contenuti della confezione:

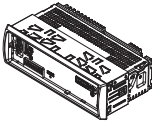

Unità principale
(con manicotto)

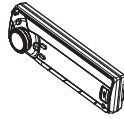

Pannello frontale

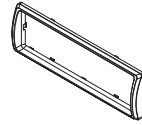

Piastra di
orientamento



Manuale dell'utente

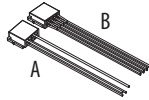

Connettore maschio
ISO (A/B)



Strumento di
smontaggio (2 pezzi)



Microfono esterno

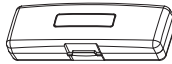

Custodia (per il
pannello frontale)

Installazione e rimozione dell'unità

Installazione dell'unità

1

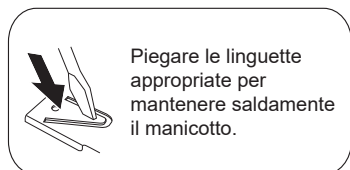
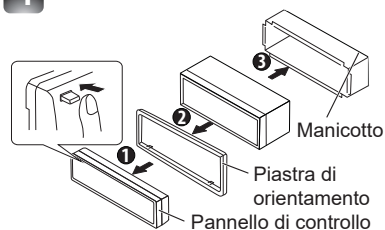

2

Prima di attaccare questa parte assicurarsi che la rosetta sia corretta. (ganci più grandi in basso).

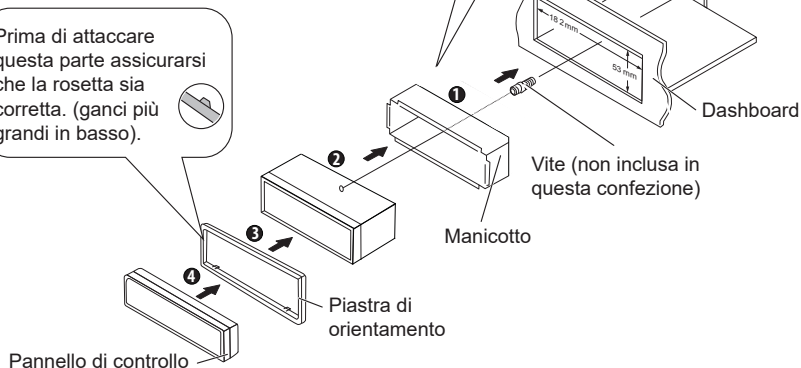

Rimozione dell'unità

- 1 Staccare il pannello di controllo.
- 2 Avvitare il perno di bloccaggio sugli strumenti di rimozione nei fori su entrambi i lati della rosetta, quindi estrarlo.
- 3 Inserire gli strumenti di smontaggio a fondo negli slot su ciascun lato, quindi seguire le istruzioni sulle frecce come mostrato a destra.

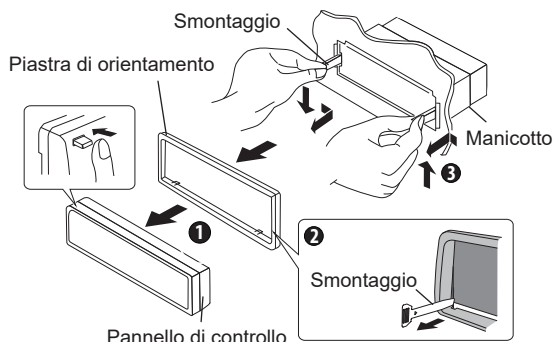

Installazione/Connessione

Procedura di base

- 1 Rimuovere la chiave dall'interruttore di accensione e scollegare il terminale \ominus della batteria dell'auto.
- 2 Eseguire i corretti collegamenti dei cavi di ingresso e di uscita.
- 3 Installare l'unità sull'auto.
- 4 Ricollegare il terminale \ominus della batteria dell'auto.
- 5 Reimpostare l'unità.

Avvertenza

- ★ L'unità può essere installata solo in un'auto con un alimentatore da 12 V CC, con messa a terra negativa.
- ★ Se si collega il cavo di accensione (rosso) e il cavo della batteria (giallo) al telaio dell'auto (messa a terra), potrebbe verificarsi un cortocircuito che a sua volta potrebbe causare un incendio. Collegare questi cavi sempre alla sorgente di alimentazione che attraversa la scatola dei fusibili.
- ★ Scollegare il terminale negativo della batteria ed eseguire tutti i collegamenti elettrici prima di installare l'unità.
- ★ Isolare i cavi non collegati con nastro vinile o altro materiale simile. Per evitare un cortocircuito, non togliere i tappi alle estremità dei cavi o dei terminali non collegati.

- ★ Assicurarsi di mettere a terra questa unità al telaio dell'automobile dopo l'installazione.
- ★ Se l'alimentazione non è accesa, il cavo dell'altoparlante potrebbe subire un cortocircuito o toccare il telaio del veicolo e la funzione di protezione potrebbe essere attivata. È quindi necessario controllare il cavo dell'altoparlante.

Attenzione

- ★ Se l'accensione dell'auto non ha una posizione ACC, collegare i cavi di accensione a una fonte di alimentazione che può essere accesa e spenta con la chiave di accensione. Se si collega il cavo di accensione a una fonte di alimentazione con un'alimentazione di tensione costante, come con i cavi della batteria, la batteria potrebbe non essere funzionante.
- ★ Installare questa unità nella console dell'auto. Assicurarsi che il frontalino non colpisca il coperchio della console (se presente) quando si chiude e si apre.
- ★ Dopo aver installato l'unità, controllare se le luci dei freni, i lampeggiatori, i brillantanti, ecc. sull'auto funzionano correttamente.
- ★ Montare l'unità in modo che l'angolo di montaggio sia inferiore o uguale a 30°.
- ★ Se il fusibile si spegne, verificare innanzitutto che i cavi non lo tocchino causando un cortocircuito, quindi sostituire il vecchio fusibile con uno della stessa classificazione.
- ★ Collegare correttamente i cavi degli altoparlanti ai terminali corrispondenti. L'unità potrebbe essere danneggiata o non funzionare se si condividono i cavi dell'unità \ominus o se si collegano alla messa a terra a pari in metallo dell'auto.
- ★ Quando sono collegati solo due altoparlanti al sistema, collegare i connettori sia ai morsetti di uscita anteriori sia ai morsetti di uscita posteriori (non confondere anteriore e posteriore).
- ★ Il montaggio e il cablaggio di questo prodotto richiedono abilità ed esperienza. Per motivi di sicurezza, far eseguire questo lavoro a professionisti.
Se si verificano problemi durante l'installazione, rivolgersi al rivenditore NORAUTO.



Grafico cablaggio connettore ISO

Pin	Colore e funzione		Pin	Colore e funzione	
A4	Giallo	Batteria (+)	B1/B2	Viola ⊕ / Viola/ Nero ⊖	Altoparlante posteriore destro
A5	Blu	Collegare al terminale di controllo del sistema del terminale di alimentazione AMP o del relè automatico dell'antenna (max 150 MA 12 V CC)	B3/B4	Grigio ⊕ / Grigio/ Nero ⊖	Altoparlante anteriore destro
A7	Rosso	Accensione (ACC)	B5/B6	Bianco ⊕ / Bianco/ Nero ⊖	Altoparlante anteriore sinistro

A8	Nero	Messa a terra	B7/B8	Verde ⊕ / Verde/ Nero ⊖	Altoparlante posteriore sinistro
----	------	---------------	-------	-------------------------------	--



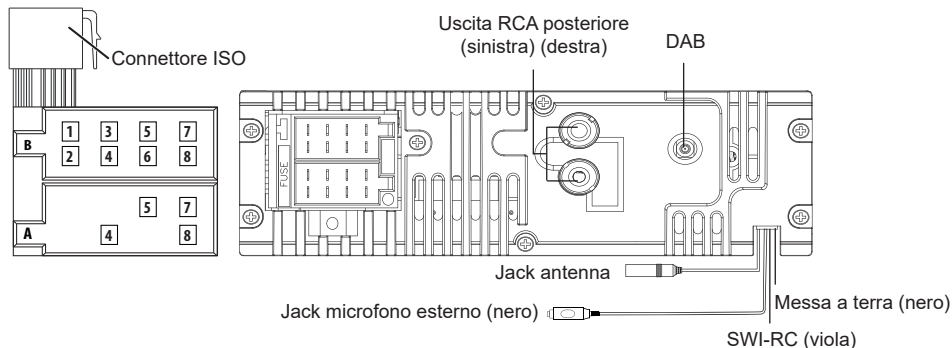

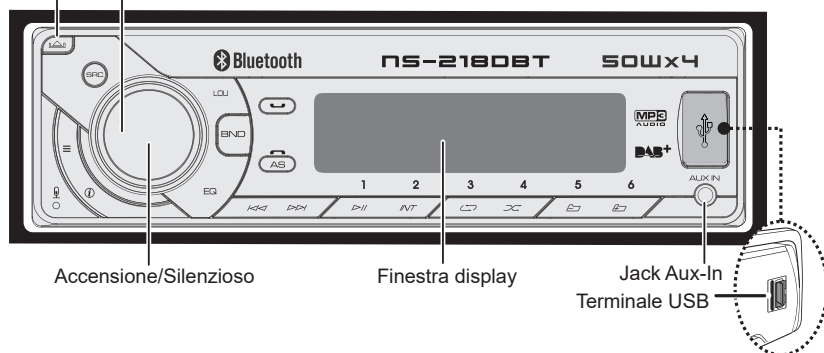



Funzioni di base

Staccare il pannello di controllo
Manopola del volume rotante



Quando si premono o si tengono premuti i seguenti pulsanti...

Unità principale	Funzionamento generale
SRC	Selezionare le sorgenti disponibili (RADIO, DAB, BT, USB, SD, AUX IN)
Manopola del volume rotante	<ul style="list-style-type: none"> ■ Ruotarla per aumentare o diminuire il volume. ■ Selezionare gli elementi.
Accensione/Silenzioso	<ul style="list-style-type: none"> ■ Attivare il silenzioso o ripristinare il volume. ■ Accendere l'unità. Premere e poi tenere premuto per spegnere l'unità. ■ Pulsante di conferma durante la selezione dei brani.
BND	Selezionare le bande FM (FM1/FM2/FM3) o AM1 (MW1)/AM2 (MW2).

Unità principale	Funzionamento generale
	Mettere in pausa/Riprendere la riproduzione di un dispositivo USB/SD.
	<ul style="list-style-type: none"> ■ In modalità Radio per accedere alla modalità di ricerca automatica, tenere premuto per accedere alla modalità di ricerca manuale. ■ In modalità Riproduzione multimediale per saltare brano/file, tenere premuto per andare avanti indietro veloce.
	Per accedere alla modalità Menu audio, tenere premuto per accedere alla modalità del menu di sistema.
	Premere per attivare o disattivare il suono dinamico del potenziamento bassi.
	<ul style="list-style-type: none"> ■ Informazioni dell'orologio. ■ Premere questo pulsante per visualizzare le informazioni ID3 durante la riproduzione multimediale..
	Per regolare l'impostazione EQ (preimpostare l'equalizzatore).
	<ul style="list-style-type: none"> ■ Per rispondere a/accettare una chiamata. ■ Durante la conversazione, tenere premuto per trasferire la chiamata.
	Per rifiutare/terminare la chiamata.
	<ul style="list-style-type: none"> ■ Tenere premuto per attivare la funzione di memorizzazione automatica. ■ In Riproduzione supporti multimediali premere per accedere alla modalità di ricerca.

Impostazione funzioni

- 1 Premere **≡** per accedere alla modalità **[AUDIO MENU]**, tenere premuto per accedere alla modalità **[MENU]**.
- 2 Premere ripetutamente **≡** per selezionare l'elemento da regolare.
- 3 Girare la manopola del volume dell'encoder per selezionare un valore/un'opzione.

[MENU AUDIO]

Elemento	Impostazione selezionabile
REGOLAZIONE BASSI	
LIVELLO BASSI	Regolare il livello tra -7 e +7.
REGOLAMENTO ALTI	
LIVELLO ALTI	Regolare il livello tra -7 e +7.
BILANCIAMENTO	Regolare il bilanciamento tra gli altoparlanti destro e sinistro da 10D (destro a destra) a 10S (a sinistra completamente).
FADER	Regolare il bilanciamento tra gli altoparlanti anteriore e posteriore da 10D (destro a destra) a 10S (a sinistra completamente).

Impostazione modalità [MENU]

- 1 Tenere premuto **≡** per entrare in modalità **[MENU]**.
- 2 Premere ripetutamente **≡** per selezionare l'elemento da regolare.
- 3 Girare la manopola del volume dell'encoder per selezionare un valore/un'opzione.

Elemento	Impostazione selezionabile
visualizzazione nome della stazione radio On/Off	Attivare/Disattivare la funzione visualizzazione nome della stazione radio.
TIP (tipo programma)	<p>Una volta nella modalità TIP, premere il pulsante "Accensione/Silenzioso" entrare nell'elemento del tipo di programma e ruotare la manopola del volume dell'encoder nella categoria selezionata.</p> <p>■ Tipo di programma disponibile: M POP; M ROCK; M SEMPLICE; M LEGGERA; CLASSICA; ALTRA M; M JAZZ; COUNTRY; M NAZIONALE; M VECCHI SUCCESSI; M FOLK; NOTIZIE; AFFARI; INFO; SPORT; ISTRUZIONE; DRAMMATICO; CULTURA; SCIENZA; VARIE; METEO; FINANZA; BAMBINI; SOCIAL; RELIGIONE; TELEFONO; VIAGGI; PIACERE; DOCUMENTI</p>
FA (frequenze alterne)	<p>■ ATTIVO: L'unità cercherà un'altra stazione con segnale più forte, ma con la stessa identificazione del programma della stazione corrente automaticamente.</p> <p>■ DISATTIVO: Annulla</p>
AT (avviso sul traffico)	<p>■ ATTIVO: Quando è disponibile un avviso sul traffico, l'unità passa alla modalità di regolazione (indipendentemente dalla modalità corrente) e inizia a trasmettere l'avviso sulle condizioni del traffico. Quando l'avviso sul traffico è finito, ritorna alla modalità precedente.</p> <p>■ DISATTIVO: L'avviso sul traffico non si blocca.</p>

Elemento	Impostazione selezionabile
CT (Orologio)	<ul style="list-style-type: none"> ■ ATTIVO: Quando l'orologio Visualizzazione del nome delle stazioni radio è attivo, la stazione Visualizzazione del nome delle stazioni radio corregge automaticamente l'ora di sistema dell'autoradio. ■ DISATTIVATO: Disattiva questa funzione
LOCALE ON/OFF	Per ricevere più stazioni radio o solo stazioni con segnale forte, è possibile regolare la sensibilità della radio.
AREA	Selezionare la regione adatta della radio: STATI UNITI, AMERICA LATINA, GIAPPONE, EUROPA, ASIA, MEDIO ORIENTE, AUSTRALIA
RICOLLEGA	Una volta eseguito con successo l'accoppiamento Bluetooth, è possibile scollegare o ricollegare il Bluetooth.
COLORE RGB	Quando si vedono le parole di "COLORE RGB", il colore predefinito è "Led Auto", ruotando la manopola del volume dell'encoder per selezionare il colore, il colore cambierà nel seguente ordine: "AUTO"-"VERDE"-"BLU"-"ROSSO"-"GIALLO"-"CIANO"-"VIOLA"-"BIANCO"
IMPOSTAZIONE OROLOGIO	Regolare le ore e i minuti
FORMATO OROLOGIO	Selezionare il formato ora 12 ore o 24 ore
TONI DI BIP	Attivare o disattivare il suono del bip

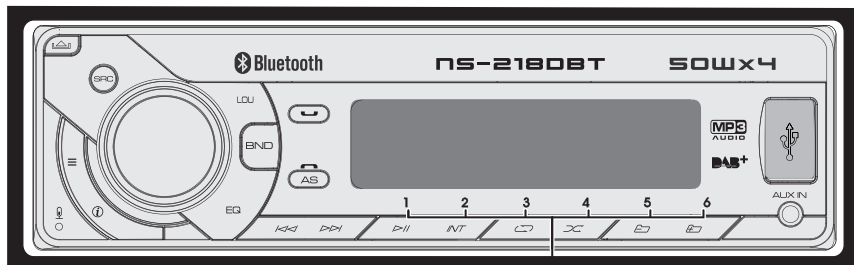

- Tenere premuto per circa 2 secondi per memorizzare la stazione corrente.
- Premere brevemente per richiamare la stazione memorizzata.

- 1 Premere ripetutamente **BND** per una banda (FM1, FM2, FM3, AM1 (MW1) o AM2 (MW2)).
- 2 Premere **K/K P/P** per ricercare una stazione.

Ascoltare un dispositivo con USB/scheda SD

- Premere per mettere in pausa.
- Premere di nuovo per riprendere la riproduzione.
- Premere per avviare la riproduzione casuale, premere nuovamente per eseguire una casella casuale.

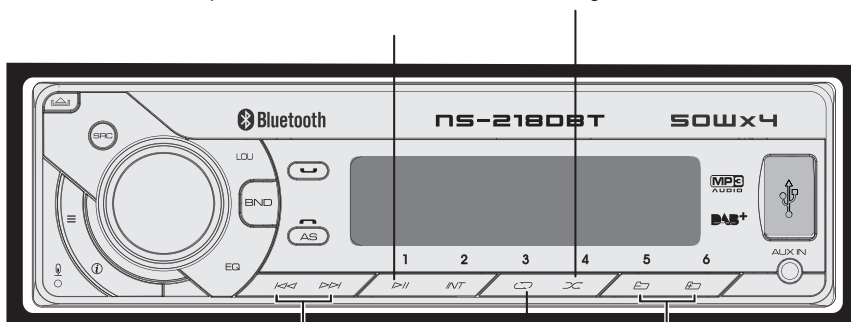

- Premere per selezionare un brano/file.
- Tenere premuto per andare avanti/indietro veloce.
- Premere per spostare una cartella successiva/precedente.
- Premere per ripetere un brano, premere di nuovo per ripetere una cartella.

Riproduzione di un dispositivo USB

- 1 Scorrere il coperchio della presa USB con il marchio  sulla sinistra.

- 2 Inserire il dispositivo USB nella presa USB. L'unità inizia automaticamente la riproduzione dal dispositivo USB.

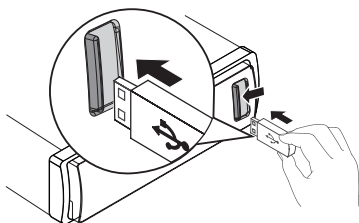

Riproduzione da un dispositivo con scheda SD

- 1 Inserire la scheda micro SD nell'apposito slot. Premere il pulsante "SRC" per selezionare la modalità SD e poi l'unità riprodurrà automaticamente la scheda SD.

Ascolto di altri componenti esterni

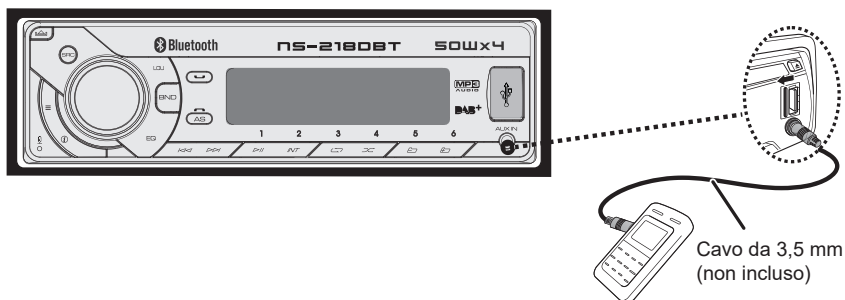

- 1 Premere **SRC** per selezionare la modalità AUDIO IN.
- 2 Accendere il componente esterno e inizia la riproduzione.

- Premere per passare alla modalità "AUDIO BT"

- Premere per rispondere/accettare la chiamata.
- Premere per trasferire la chiamata.

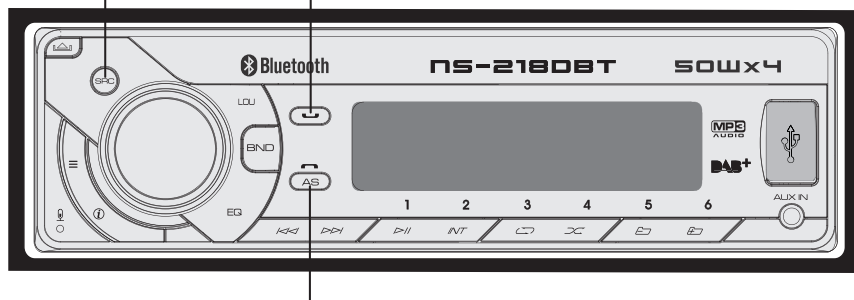

Premere per rifiutare/terminare la chiamata.

È possibile effettuare o ricevere chiamate con telefoni che supportano Bluetooth attraverso l'unità. È anche possibile ascoltare musica da un dispositivo che supporta Bluetooth.

Introduzione

Prima di utilizzare il dispositivo Bluetooth, è necessario associarlo all'unità. L'abbinamento deve essere eseguito una sola volta.

Abbinamento dei dispositivi Bluetooth

- 1 Apri il cellulare e accendi il Bluetooth.
- 2 Cercare un altro dispositivo bluetooth con il proprio dispositivo
- 3 Selezionare **"NS-218 DBT"** nell'elenco di abbinamento.
- 4 **[PAIRED]** verrà visualizzato sul pannello se l'abbinamento è avvenuto correttamente e il dispositivo abbinato si collegherà automaticamente al sistema audio dell'auto.

Effettuare una chiamata

È possibile comporre il numero tramite il telefono cellulare.

- 1 Utilizzare il telefono cellulare per comporre ed effettuare una chiamata in uscita.

2 Una volta completata la composizione, viene visualizzato **[CALLING]**.



Per ricomporre un numero

- 1 Premere  sulla parte anteriore del pannello per ricomporre.
- 2 L'apparecchio visualizzerà **[CALLING]** e l'unità inizia a comporre il numero chiamato l'ultima volta.

Attenzione:

Per effettuare una chiamata in uscita su questa unità, la connessione Bluetooth tra l'unità e il telefono deve essere attiva.

Ricevere una chiamata

- 1 Se vi è una chiamata in arrivo, viene visualizzato il numero di telefono. Se la chiamata in arrivo non ha alcun numero di telefono, viene visualizzato **[PHONE IN]**.
- 2 Premere  per rispondere a/accettare la chiamata.
- 3 Quando la conversazione termina, premere  per terminare la chiamata.

Trasferire chiamate

È possibile trasferire la voce da altoparlante ai telefoni cellulari durante la chiamata.

Durante la conversazione tenere premuti i trasferimenti vocali dall'altoparlante  al telefono cellulare.

Streaming audio con Bluetooth A2DP

Se il dispositivo Bluetooth collegato supporta l'avanzato profilo di distribuzione dell'audio (A2DP), è possibile ascoltare la musica memorizzata sul dispositivo attraverso l'unità. Se il dispositivo supporta anche il profilo Audio Video Remote Control Profile (AVRCP), è possibile utilizzare il controllo sull'unità o il telecomando per riprodurre la musica memorizzata sul dispositivo.

- 1 Premere ripetutamente **SRC** per selezionare **[BT AUDIO]**.
- 2 Premere **▶||** per avviare la riproduzione e premerlo di nuovo per mettere in pausa.
- 3 Per andare su e giù con i brani, premere **◀◀/▶▶**.

Funzionamento in modalità DAB

RADIO DAB

- 1 Scorrere le sorgenti dei programmi con il pulsante SRC e selezionare la modalità DAB.
- 2 Premere ripetutamente il tasto Menu quando il prodotto è in modalità DAB per scorrere le opzioni del menu: SCANSIONE => 12 V
ATTIVAZIONE/DISATTIVAZION = PRUNE (RESET DAB) = RE-CON = COLORE RGB
= CLK = BIP

SCANSIONE

- 1 Premere il pulsante (**MENU**) per selezionare la funzione di ricerca delle stazioni SCANSIONE e confermare premendo il pulsante di accensione.
- 2 Il sistema avvia la ricerca delle stazioni DAB.
- 3 Il numero di stazioni trovate viene visualizzato sul display e viene riprodotta la prima stazione trovata. Premere il pulsante per circa 2 secondi per salvare la stazione nella memoria delle stazioni, accessibile con il pulsante di accesso rapido (M1-M6). Toccare il pulsante di accesso rapido corrispondente per impostare la stazione.
- 4 Premere ripetutamente **◀◀/▶▶** fino a visualizzare la stazione/frequenza richiesta.

ON/OFF dell'amplificatore di antenna

- 1 Selezionare ON se si utilizza un'antenna DAB con un amplificatore di antenna da 12 V.
- 2 Selezionare OFF se si utilizza un'antenna DAB passiva o un'antenna DAB con alimentazione esterna.

Generale

Alimentazione: 12 V CC (10,5-14,4 V), messa a terra negativa

Fusibile: 15 A

Impedenza altoparlante idonea: 4-8 Ω

Livello MP3-Link: 500 mV

Sezione audio

Uscita tensione massima: 4 canali da 50 W

Uscita tensione continua: 4 RMS da 28 W

Sezione sintonizzatore FM

Intervallo di frequenza: 87,5-108,0 MHz

Sensibilità utilizzabile: meglio di 15 dB a S/N da 30 dB

Sezione sintonizzatore AM

Intervallo di frequenza: 522-1620 KHz

Sensibilità utilizzabile: Meglio di 45 dB da S/N 26 dB

Sezione sintonizzatore DAB

Intervallo di frequenza: 174.928 - 239.200 MHz

Sezione sintonizzatore BT

Intervallo di frequenza: 2402-2480 MHz

Radio frequenza potenza di uscita: 3.75dBm

Dispositivi USB

Memoria flash USB: Compatibile con USB 1.1 e 2.0

Informazione su file audio

- File system USB o della memoria: FAT16, FAT32
- Velocità in bit MP3/WMA: 32-320 kbps e velocità in bit variabile
- Frequenza di campionamento MP3: 8-48 KHz
- Frequenza di campionamento WMA: 32 KHz, 44,1 KHz, 48 KHz
- Id3 tag v1.0 o versioni successive
- Supporta WAV, ACC, FLAC, WMA, MP3



Smaltimento selettivo dei rifiuti elettrici ed elettronici.

I prodotti elettrici non possono essere smaltiti con gli altri prodotti domestici. Secondo la Direttiva Europea 2012/19/

UE per lo smaltimento dei materiali elettrici ed elettronici e la sua attuazione nel diritto nazionale, i prodotti elettrici usati devono essere raccolti separatamente e disposti in punti di raccolta previsti a questo scopo. Rivolgetevi presso le autorità locali o presso il vostro rivenditore per ottenere consigli su come riciclare questi prodotti.

Facendo così, sarete partecipi alla protezione dell'ambiente.

Conselhos de segurança

- ★ Antes de utilizar o seu dispositivo, ler as instruções de segurança e guardá-las para utilização no futuro. Em caso de oferta a terceiros, as instruções de segurança deverão acompanhar o aparelho.
- ★ Utilizar este dispositivo conforme descrito neste manual de instruções. O manuseio inadequado e qualquer utilização que não a apresentada neste manual de instruções iliba o fabricante de qualquer responsabilidade.
- ★ O não cumprimento das instruções de segurança e utilização constantes deste manual pode originar risco de choques elétricos, incêndio e/ou ferimentos em pessoas.
- ★ Este dispositivo destina-se exclusivamente a utilização doméstica. Não deve ser utilizado num contexto comercial.
- ★ Não utilizar acessórios não recomendados pelo fabricante! Podem danificar a unidade/aparelho e/ou causar ferimentos.
- ★ **RISCO DE ASFIXIA!** Manter a unidade na embalagem, fora do alcance das crianças. Esta unidade não pode ser usada por crianças de menos de 8 anos e por pessoas debilitas nas capacidades físicas, sensoriais ou mentais, falta de experiência ou conhecimento. Deve ser usada após leitura do manual de instruções, compreensão dos riscos da utilização e uso do equipamento de segurança. A limpeza e manutenção não deve ser feita por pessoas sem qualificação ou sem a devida supervisão.
- ★ Não utilizar a unidade num ambiente com probabilidade de ocorrerem explosões ou na presença de líquidos inflamáveis, gases e poeira.
- ★ Não utilizar a unidade perto de fontes de chamas e faíscas.
- ★ Durante a montagem e utilização da unidade, retirar qualquer fonte de ignição.
- ★ Manter a unidade seca. Evitar o contacto com água ou qualquer outro líquido.

- ★ Não expor a unidade a salpicos de água.
- ★ Não utilizar a unidade em locais expostos a humidade ou a intempéries nem em locais molhados.
- ★ Nenhum objeto com líquidos, por exemplo copos, deve ser colocado em cima da unidade.
- ★ A unidade não deve ser coberta com jornais, panos ou cortinas, etc..
- ★ A unidade não deve ter exposição direta aos raios de sol ou a temperaturas elevadas.
- ★ Se os cabos e/ou a unidade estiverem danificados, não utilizar a unidade e entregá-la ao fabricante ou ao serviço ao cliente.
- ★ Não modificar os cabos nem danificá-los. Se os cabos não corresponderem às ligações existentes, recorrer a um técnico qualificado para proceder às devidas modificações.
- ★ Antes de qualquer ligação, deve verificar:
Se a unidade e os respetivos elementos não se encontram danificados. Se for esse o caso, não utilizar a unidade e entregá-la ao revendedor para verificação e reparação.
Se a tensão indicada na placa da unidade corresponde à tensão do veículo.
- ★ Não desmontar a unidade. Qualquer desmontagem, reparação ou verificação deve ser feita exclusivamente por um técnico qualificado.
- ★ O autorradio deve ser utilizado exclusivamente em veículos com uma tensão de 12Vdc. A unidade não deve ser ligada a outros sistemas (6Vdc, 24Vdc, etc.).
- ★ As leis do país do utilizador podem restringir a utilização desta unidade durante a condução e punir qualquer infração. Por esse motivo, a unidade deve ser utilizada respeitando a legislação e o código da estrada.
- ★ Durante a condução, a unidade deve ser utilizada de forma cuidadosa. O condutor não se pode deixar distrair ou perturbar

sempre que esta for utilizada durante a condução. A falta de concentração pode provocar um acidente. O condutor não pode esquecer que deve dominar e ser responsável pelo veículo que conduz.

- ★ A unidade não deve ser utilizada se não estiverem reunidas as condições de condução em segurança (mau tempo, estradas perigosas, trânsito denso e complicado, etc.).
- ★ O volume sonoro deve estar a um nível adequado; um volume elevado pode impedir que o condutor oiça os ruídos exteriores, o que pode gerar um risco de acidente.
- ★ Uma longa exposição a um volume elevado (sobretudo com auscultadores), pode perturbar a audição; o volume não deve estar demasiado alto e deve evitar-se uma exposição prolongada ao som.

Manutenção

Limpar a unidade: Limpe a sujidade do painel com um pano de silicone ou pano macio e seco. A não observação desta precaução poderá resultar em danos no monitor ou na unidade.

Limpar o conector: Limpe a sujidade do conector da unidade e a placa dianteira. Utilize um cotonete ou um pano.

Como fixar/remover a placa dianteira

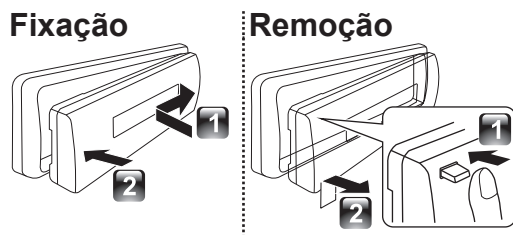

- ★ Não exponha o painel frontal à luz solar direta, a calor excessivo ou a humidade. Evite também locais com demasiada poeira ou onde exista a possibilidade de ocorrerem salpicos de água.
- ★ Mantenha a placa dianteira no seu invólucro enquanto esta estiver removida.
- ★ A placa dianteira é uma peça de equipamento de precisão e pode ser danificada por choques ou abanões.
- ★ Para prevenir a sua deterioração não toque nos terminais da unidade e na placa dianteira com os seus dedos.

Como reiniciar a sua unidade

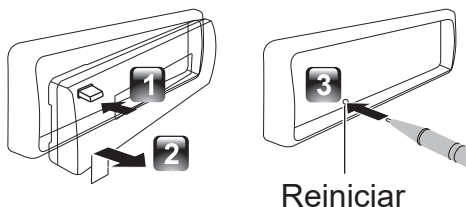

- ★ Se a unidade deixar de funcionar corretamente, prima o botão Reiniciar.
- ★ Quando o botão Reiniciar é premido, a unidade repõe as definições de fábrica.

Verifique e identifique o conteúdo da sua embalagem:

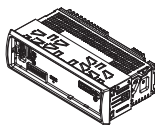

Unidade principal
(com manga)

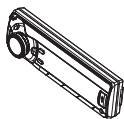

Painel frontal

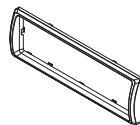

Placa de
acabamento



Manual de
utilizador

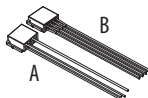

Conector macho
ISO (A/B)



Ferramenta de
desmontagem
(2 unid.)



Microfone externo

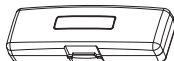

Caixa para
transporte (para
painel frontal)

Instalação da unidade

1

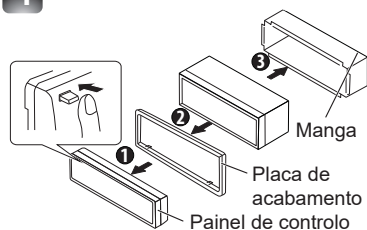

Dobre as patilhas adequadas para manter a manga firmemente na sua posição.

2

Antes de fixar, certifique-se de que a direção do escudo está correta. (Ganchos mais largos no lado inferior.)

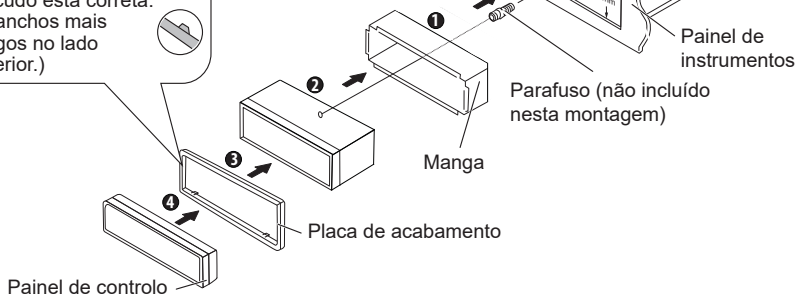

Remoção da unidade

- 1 Desencaixe o painel de controle.
- 2 Encaixe a lingueta nas ferramentas de remoção nos orifícios em ambos os lados do escudo, e puxe-a para fora.
- 3 Insira as ferramentas de desmontagem nas ranhuras em cada um dos lados e siga as instruções das setas conforme indicado à direita.

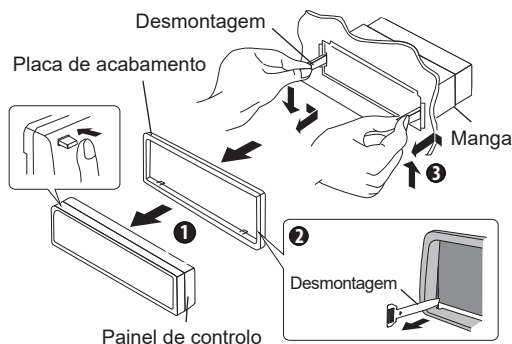

Instalação / Ligação

Procedimento básico

- 1 Retire a chave do interruptor da ignição e desligue o terminal \ominus da bateria do automóvel.
- 2 Instale devidamente as ligações de cabos de entrada e de saída.
- 3 Instale a unidade no seu automóvel.
- 4 Ligue novamente o terminal \ominus da bateria do automóvel.
- 5 Reinicie a unidade.

Aviso

- ★ A unidade só pode ser instalada num automóvel com alimentação elétrica de 12 V de CC, terra positivo/negativo.
- ★ Se ligar o cabo de ignição (vermelho) e o cabo da bateria (amarelo) ao chassis do automóvel (terra), poderá provocar um curto-circuito que, por sua vez, pode causar um incêndio. Ligue sempre esses cabos à fonte de energia que corre na caixa de fusíveis.
- ★ Desligue o terminal negativo da bateria e instale todas as ligações elétricas antes de instalar a unidade.
- ★ Isole os cabos não ligados com fita isolante ou outro material semelhante. Para prevenir um curto-circuito, não remova as tampas das extremidades dos cabos não ligados ou dos terminais.

- ★ Certifique-se de que liga novamente esta unidade ao chassis do automóvel (terra) após a instalação.
- ★ Se a energia não estiver LIGADA, o cabo do altifalante pode entrar em curto-circuito ou tocar o chassis do veículo e a função de proteção pode ser ativada. Por este motivo, o cabo do altifalante deve ser verificado.

Advertência

- ★ Se a ignição do seu automóvel não tiver uma posição ACC, ligue os cabos da ignição a uma fonte de energia que possa ser ligada e desligada com a chave de ignição. Se ligar o cabo de ignição a uma fonte de energia com uma alimentação de tensão constante, como é o caso dos cabos de bateria, a bateria poderá falhar.
- ★ Instale esta unidade na consola do seu veículo. Certifique-se de de que a placa dianteira não irá bater na tampa da consola (se existente) quando esta abrir e fechar.
- ★ Depois de instalada a unidade, verifique se as luzes dos travões, os piscas, os limpa pára-brisas etc. do automóvel funcionam corretamente.
- ★ Monte a unidade de forma a que o ângulo de montagem seja de 30° ou inferior.
- ★ Se o fusível queimar, em primeiro lugar certifique-se de que os cabos não tocam uns nos outros para não causar um curto-circuito e substitua o fusível queimado por outro com a mesma classificação.
- ★ Ligue corretamente os cabos do altifalante aos terminais correspondentes. A unidade pode sofrer danos ou falhar se partilhar os cabos \ominus ou se ligar os cabos (terra) a qualquer peça de metal do automóvel.
- ★ Quando apenas dois altifalantes estão a ser ligados ao sistema, ligue os conectores a ambos os terminais de saída dianteiros ou a ambos os terminais de saída traseiros (não misture os terminais dianteiros e traseiros).
- ★ A montagem e ligação de cabos deste produto requer competências e experiência. Por motivos de segurança, deixe estas tarefas para os técnicos profissionais.
Se sofrer alguns problemas durante a instalação consulte o seu representante NORAUTO.

Ligação de cablagem



Tabela de cablagem do conector ISO







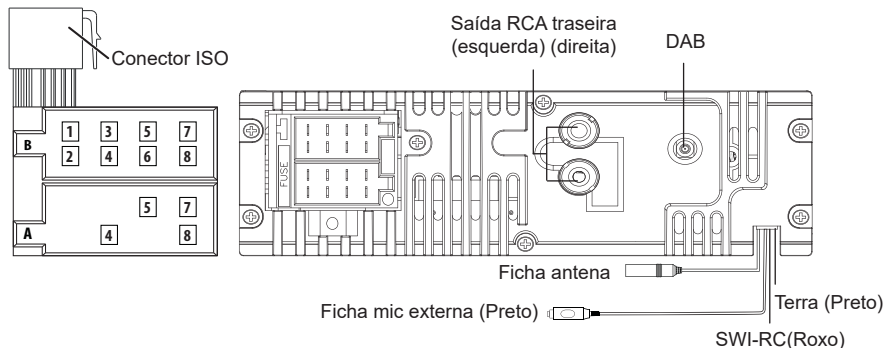
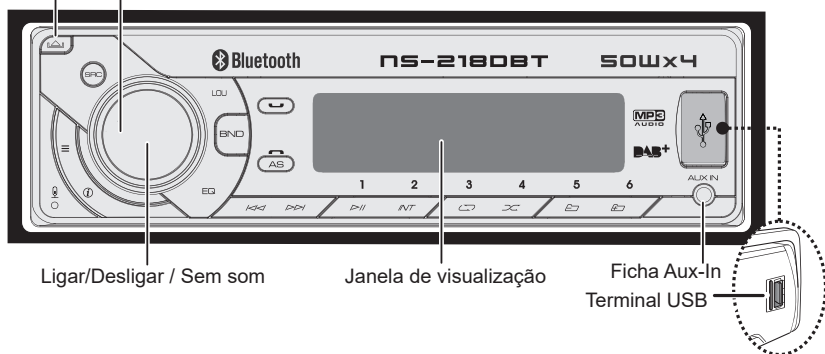

Pino	Cor e função		Pino	Cor e função	
A4	Amarelo	Bateria (+)	B1/B2	Roxo ⊕ / Roxo/ Preto ⊖	Altifalante traseiro direito
A5	Azul	Ligue o terminal de controlo do sistema do AMP de energia ou o terminal de controlo do relé da antena automática (Máx. 150 MA 12 V CC)	B3/B4	Cinzento ⊕ / Cinzento/ Preto ⊖	Altifalante dianteiro direito
A7	Vermelho	Ignição (ACC)	B5/B6	Branco ⊕ / Branco/ Preto ⊖	Altifalante dianteiro esquerdo
A8	Preto	Terra	B7/B8	Verde ⊕ / Verde/ Preto ⊖	Altifalante traseiro esquerdo

Desencaixe o painel de controlo
Botão de volume rotativo



Quando prime ou mantém premido o(s) botão(ões) seguinte(s)...

Unidade principal	Operação geral
SRC	Selecione as fontes disponíveis (RÁDIO, DAB, BT, USB, SD, AUX IN)
Botão de volume rotativo	<ul style="list-style-type: none"> ■ Gire o botão para aumentar ou diminuir o volume. ■ Selecione os itens.
Ligar/ Desligar / Sem som	<ul style="list-style-type: none"> ■ Retire o som ou retome o volume definido. ■ Ligue a unidade. Prima e mantenha premido novamente para desligar a unidade. ■ Botão de confirmação durante a seleção das músicas.
BND	Selecione as bandas FM (FM1 / FM2 / FM3) ou AM1 (MW1) / AM2 (MW2).
1▶ 	Pausa/retoma a reprodução de um dispositivo USB/SD.

Unidade principal	Operação geral
	<ul style="list-style-type: none"> ■ No modo Rádio, para entrar no modo de Procura automática, prima e mantenha premido para entrar no modo de Procura manual. ■ No modo de Reprodução multimédia, para saltar uma faixa/ficheiro, prima e mantenha premido para avançar ou retroceder rapidamente.
	<p>Para aceder ao modo de Menu de áudio, prima e mantenha premido para entrar no modo de Menu do sistema.</p>
	<p>Prima para Ligar ou Desligar o som "dynamic bass boost".</p>
	<ul style="list-style-type: none"> ■ Informação do relógio. ■ Prima este botão e poderá visualizar a informação ID3 quando no modo de reprodução multimédia.
	<p>Para ajustar a definição do EQ (Equalizador predefinido).</p>
	<ul style="list-style-type: none"> ■ Para atender/aceitar a chamada. ■ Durante a conversa, prima e mantenha premido para transferir a chamada.
	<p>Para rejeitar/desligar a chamada.</p>
	<ul style="list-style-type: none"> ■ Prima e mantenha premido para ativar a função de Armazenamento automático. ■ Em reprodução multimédia prima para aceder ao modo de pesquisa.

- 1 Prima \equiv para aceder ao mod **[AUDIO MENU]**, prima e mantenha premido para entrar no modo **[MENU]**.
- 2 Prima \equiv repetidamente para seleccionar o item a ajustar.
- 3 Gire o botão de volume do codificador para seleccionar um valor / opção.

[MENU ÁUDIO]

Item	Definição seleccionável
AJUSTE DE BAIXOS	
NÍVEL DE BAIXOS	Ajuste o nível entre -7 a +7.
AJUSTE DE AGUDOS	
NÍVEL DE AGUDOS	Ajuste o nível entre -7 a +7.
EQUILÍBRIO	Ajuste o equilíbrio entre os altifalantes direito e esquerdo entre 10R (totalmente à direita) a 10L (totalmente à esquerda).
ATENUADOR	Ajuste o atenuador entre os altifalantes dianteiro e traseiro entre 10R (totalmente traseiro) a 10F (totalmente dianteiro).

Definição do modo [MENU]

- 1 Prima e mantenha premido \equiv para entrar no modo **[MENU]**.
- 2 Prima \equiv repetidamente para seleccionar o item a ajustar.
- 3 Gire o botão de volume do codificador para seleccionar um valor / opção.

Item	Definição selecionável
Ligar/Desligar afixação da frequência	Ligue ou Desligue a função afixação da frequência.
PTY (Tipo de programa)	<p>No modo PTY, prima o botão "Ligar/Desligar / Sem som" para ir para o item do tipo de programa e gire o botão do volume do codificador para a categoria selecionada.</p> <p>■ Tipos de programas disponíveis: M POP; M ROCK; M EASY, M LIGEIRA, CLÁSSICOS; OUTRA M; M JAZZ, COUNTRY; M NACIONAL; M OLDIES; M FOLK; NOTÍCIAS; ACONTECIMENTOS; INFO; DESPORTO; EDUCAÇÃO; DRAMA; CULTURA; CIÊNCIA; VARIADA; METEOROLOGIA; FINANÇAS; INFANTIL; SOCIAL; RELIGIÃO; TELEFONE INSERIDO; VIAGENS; LAZER; DOCUMENTÁRIOS</p>
AF (Frequências alternativas)	<p>■ LIGADA: A unidade pesquisará automaticamente outra estação com um sinal mais forte, mas com a mesma identificação de programa que a estação atual.</p> <p>■ DESLIGADA: Cancelar</p>

Item	Definição selecionável
TA (Anúncio de tráfego)	<ul style="list-style-type: none"> ■ LIGADA: Quando existe um anúncio de tráfego, a unidade passa para o modo de sintonizador (independentemente do modo atual) e começa a transmitir o anúncio sobre as condições de tráfego. Quando o anúncio de tráfego termina, regressa ao modo anterior. ■ DESLIGADA: O anúncio de tráfego não interrompe.
CT ("hora do relógio")	<ul style="list-style-type: none"> ■ LIGADA: Quando o relógio Exibição dos nomes das estações de rádio se encontra ligado, a estação Exibição dos nomes das estações de rádio corrige automaticamente o relógio do sistema do rádio do automóvel. ■ DESLIGADA: Desligue esta função
LIGAR/DESLIGAR LOCAL	Para receber mais estações de rádio ou apenas estações com sinal forte, pode ajustar a sensibilidade do rádio.
ÁREA	Selecione a região do país adequada no rádio: EUA; AMÉRICA DO SUL JAPÃO; EUROPA; ÁSIA; MÉDIO ORIENTE; AUST (Austrália)
RE-CON	Após um emparelhamento bem-sucedido por Bluetooth, pode desligar e ligar novamente a função Bluetooth.

Item	Definição selecionável
COR RGB	Ao visualizar as palavras “COR RGB”, a cor predefinida é “Led Auto”, girando o botão de volume do codificador para selecionar a cor, esta mudará na seguinte ordem: “AUTO”-“VERDE”- “AZUL” -“VERMELHO”-“AMARELO”- “CIANO”- “ROXO”-“BRANCO”
DEFINIÇÃO DE RELÓGIO	Ajuste as horas e os minutos.
FORMATO DO RELÓGIO	Selecione o formato das horas - 12H ou 24H.
SINAL SONORO	Ligue ou Desligue este sinal sonoro.

Ouvir rádio

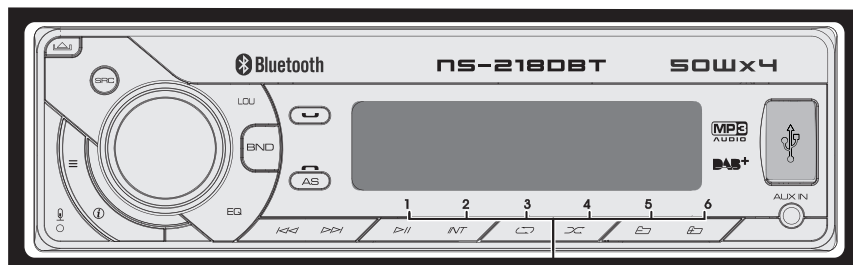

- Mantenha premido durante cerca de 2 segundos para memorizar a estação atual.
- Prima rapidamente para obter a estação memorizada.

- 1 Prima **BND** repetidamente para uma banda (FM1, FM2, FM3, AM1 (MW1) ou AM2 (MW2)).
- 2 Prima **⏪ ⏩** para procurar uma estação.

Reproduzir um dispositivo USB/cartão SD

- Prima para pausar.
- Prima novamente para retomar a reprodução.
- Prima para iniciar uma reprodução aleatória, prima novamente para selecionar aleatoriamente uma pasta.

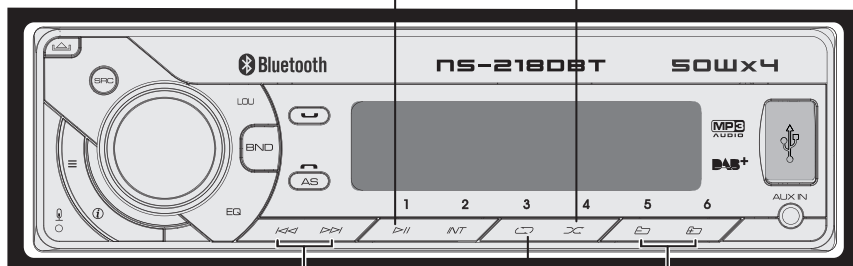

- Prima para selecionar uma faixa / ficheiro.
- Prima e mantenha premido para avançar / retroceder rapidamente.
- Prima para ir para a pasta seguinte/anterior.
- Prima para repetir uma faixa; Prima novamente para repetir uma pasta.

Reproduzir um dispositivo USB

- 1 Deslize a cobertura com o indicador da ranhura USB para a esquerda.
- 2 Insira o dispositivo USB na ranhura USB. A unidade começará a reproduzir os ficheiros do dispositivo USB automaticamente.

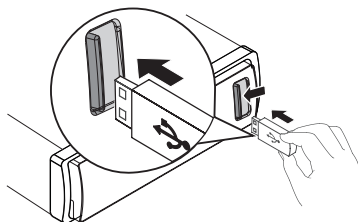

Reproduzir um dispositivo com cartão SD

- 1 Insira o cartão micro SD na ranhura para cartão SD. Pressione o botão "SRC" para selecionar o modo SD e depois a unidade irá realizar a reprodução a partir do cartão SD automaticamente.

Ouvir outros componentes externos

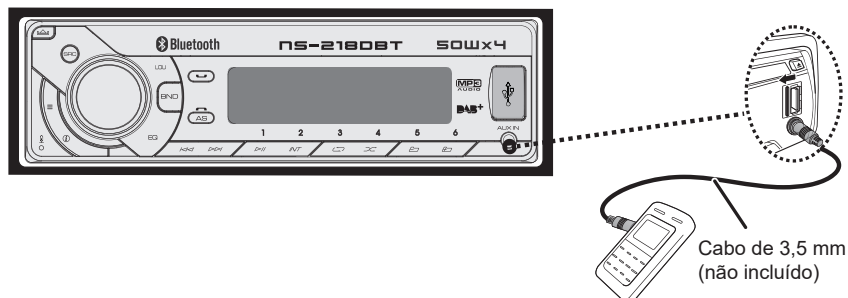

- 1 Prima **SRC** para selecionar o modo ENT AUDIO IN.
- 2 Ligue o componente externo e inicie a reprodução.

Operação de Bluetooth

- Prima para mudar para o modo "ÁUDIO BT".
- Para atender / aceitar a chamada.
- Prima e mantenha premido para transferir a chamada.

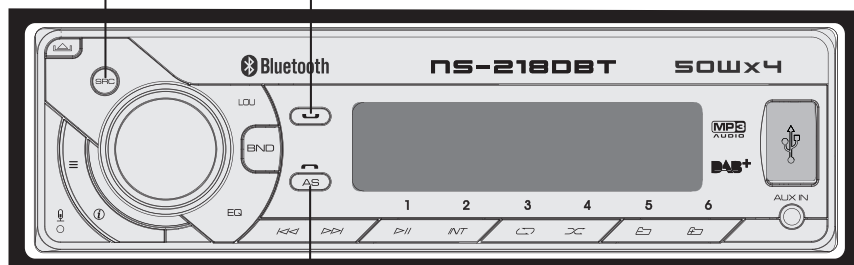

Prima para recusar/terminar a chamada.

Pode fazer ou receber chamadas com telefones com suporte para Bluetooth através da unidade. Também pode ouvir música a partir de um dispositivo com suporte para Bluetooth.

Introdução

Antes de utilizar o dispositivo com Bluetooth deverá emparelhar o dispositivo à unidade. O emparelhamento só tem de ser feito uma vez.

Emparelhar dispositivos com Bluetooth

- 1 Ligue o seu telemóvel e ative a função Bluetooth.
- 2 Procure outros dispositivos Bluetooth com o seu dispositivo.
- 3 Selecione “**NS-218 DBT**” na lista de emparelhamento.
- 4 Será exibida a indicação **[PAIRED]** no painel se o emparelhamento for bem sucedido e o dispositivo emparelhado será automaticamente ligado ao sistema de áudio do automóvel.

Fazer uma chamada

Pode marcar um número através do telemóvel.

- 1 Utilize o telemóvel para marcar um número e para fazer uma chamada.
- 2 Depois de marcar o número é exibida a indicação **[CALLING]**.



Para marcar novamente um número

- 1 Prima  no painel frontal para marcar novamente o número.
- 2 A unidade exibirá a indicação **[CALLING]**, e a unidade começará a marcar o número mais recente.

Nota:

Para fazer uma chamada nesta unidade, a ligação Bluetooth entre a unidade e o telefone tem de estar ativa.

Receber uma chamada

- 1 Se receber uma chamada é exibido o número de telefone que está a telefonar. Se o número de telefone não estiver identificado, é exibida a indicação **[PHONE IN]**.
- 2 Prima  para responder / aceitar a chamada.
- 3 Quando terminar a conversa, prima  para desligar a chamada.

Transferir uma chamada

Pode transferir a voz do altifalante para os telemóveis durante a chamada.

Durante a conversa, prima e mantenha premido o botão  e a sua

voz será transferida do altifalante para o telemóvel.

Transmissão em fluxo de áudio por Bluetooth A2DP

Se o dispositivo Bluetooth ligado suportar a função "Advanced Audio Distribution Profile (A2DP)", poderá ouvir música armazenada no dispositivo através da unidade. Se o dispositivo também suportar a função "Audio Video Remote Control Profile (AVRCP)" também poderá utilizar o controlo na unidade ou o seu controlo remoto para reproduzir a música armazenada no dispositivo.

- 1 Prima **SRC** repetidamente para seleccionar [**BT AUDIO**].
- 2 Prima **▶||** para iniciar a reprodução, prima novamente para pausar.
- 3 Para escolher a faixa seguinte/anterior prima **◀◀ / ▶▶**.

Operação DAB

RÁDIO DAB

- 1 Navegue pelas fontes de programas com o botão SRC para DAB.
- 2 Prima o botão "Menu" repetidamente com o produto no modo DAB para navegar pelas opções do menu: PESQUISAR=>12 V
LIGAR/DESLIGAR=PRUNE(REPOR DAB)=RE-CON=Cor RGB =CLK=BIP

PESQUISAR

- 1 Prima o botão (**MENU**) para seleccionar a função de pesquisa de estação "PESQUISAR", e confirme premindo o botão de ligar/desligar.
- 2 O sistema pesquisa as estações DAB.
- 3 O número de estações encontradas é apresentado no ecrã e é reproduzida a primeira estação encontrada. Prima o botão durante cerca de 2 segundos para guardar a estação na memória de estações, utilizando o botão de atalho necessário (M1-M6). Toque no botão de atalho necessário para definir a estação.
- 4 Prima **◀◀ / ▶▶** repetidamente até a estação/frequência necessárias ser exibida.

ON/OFF amplificação de antena

- 1 Selecione "ON" se for utilizada uma antena DAB com uma amplificação de antena de 12 V.
- 2 Selecione "OFF" se for utilizada uma antena DAB passiva ou uma antena DAB com uma fonte de alimentação externa.

Informação sobre o produto

Geral

Alimentação: 12 V CC (10,5-14,4 V), terra negativo

Fusível: 15 A

Impedância do altifalante adequada: 4-8 Ω

Nível de ligação MP3: 500 mV

Secção áudio

Potência de saída máxima: 50 W x 4 canais

Potência de saída contínua: 28 W x 4 RMS

Secção de sintonizador FM

Amplitude de frequência: 87,5-108,0 MHz

Sensibilidade utilizável: Superior a 15dB em S/N 30dB

Secção de sintonizador AM

Amplitude de frequência: 522-1620 KHz

Sensibilidade utilizável: Superior a 45dB em S/N 26dB

Secção de sintonizador DAB

Amplitude de frequência: 174.928 - 239.200 MHz

Secção de sintonizador BT

Amplitude de frequência: 2402-2480 MHz

Radio frequência potência de saída: 3.75dBm

Dispositivos USB

Memória flash USB: Compatível com USB 1.1 & 2.0

Sobre o ficheiro de áudio

- USB ou sistema de ficheiro de memória: FAT16, FAT32
- Velocidade de transmissão MP3/WMA: 32-320 kbps e velocidade de transmissão variável
- Frequências de amostragem de MP3: 8-48 KHz
- Frequências de amostragem de WMA: 32 KHz, 44,1 KHz, 48 KHz
- Id3 tag v1.0 ou anterior
- Suporta WAV, ACC, FLAC, WMA, MP3

Eliminação



Recolha seletiva de detritos elétricos e eletrônicos. Os produtos elétricos não devem ser misturados com os restantes produtos. Segundo a Directiva Europeia 2012/19/UE para a recolha de materiais eléctricos e electrónicos, e da sua execução no direito nacional, os produtos eléctricos usados devem ser recolhidos separados e dispostos nos pontos de recolha previstos para o efeito. Dirija-se às suas autoridades locais ou ao vendedor para obter conselhos acerca da reciclagem. Ao realizar essas ações, está a ajudar a proteger o meio ambiente.

DECLARATION UE DECONFORMITE SIMPLIFIEE

FR

Norauto, déclare que l'équipement radioélectrique désigné type : 29912-2201424-MW102 DCK DAB/DAB+ / A.RADIO NS 218 DBT est conforme à la directive 2014/53/UE.

Le texte complet de la déclaration UE de conformité est disponible à l'adresse internet suivante : www.MGTS.com.

DE

Norauto erklärt die Übereinstimmung des Funkgerätes Typ: 29912-2201424-MW102 DCK DAB/DAB+ / A.RADIO NS 218 DBT mit der EU-Richtlinie 2014/53/EU.

Den vollständigen Text der EU Konformitätserklärung ist auf der Webseite: www.mgts.com verfügbar.

NL

Norauto, dat het type radioapparatuur 29912-2201424-MW102 DCK DAB/DAB+ / A.RADIO NS 218 DBT conform is met Richtlijn 2014/53/EU.

De volledige tekst van de EU-conformiteitsverklaring kan worden geraadpleegd op het volgende internetadres : www.MGTS.com.

ES

Por la presente, Norauto, declara que el tipo de equipo radioeléctrico 29912-2201424-MW102 DCK DAB/DAB+ / A.RADIO NS 218 DBT es conforme con la Directiva 2014/53/UE.

El texto completo de la declaración UE de conformidad está disponible en la dirección Internet siguiente : www.MGTS.com.

GB

Norauto, declares that the radio equipment type : 29912-2201424-MW102 DCK DAB/DAB+ / A.RADIO NS 218 DBT is in compliance with Directive 2014/53/EU.

The full text of the EU declaration of conformity is available at the following internet address: www.MGTS.com.

IT

Norauto, dichiara che il tipo di apparecchiatura radio 29912-2201424-MW102 DCK DAB/DAB+ / A.RADIO NS 218 DBT è conforme alla direttiva 2014/53/UE.

Il testo completo della dichiarazione di conformità UE è disponibile al seguente indirizzo Internet : www.MGTS.com.

PT

Norauto, declara que o presente tipo de equipamento de rádio 29912-2201424-MW102 DCK DAB/DAB+ / A.RADIO NS 218 DBT está em conformidade com a Diretiva 2014/53/UE.

O texto integral da declaração de conformidade está disponível no seguinte endereço de Internet : www.MGTS.com.



Norauto

511/589 rue des Seringats 59262 Sainghin-en-Mélantois France

Distribué par / Distributed by / Vertrieben von:

Norauto France 511/589 rue des Seringats 59262 Sainghin-en-Mélantois

Auto 5 Bld Paepsem 20 -1070 ANDERLECHT BELGIQUE

A.T.U Auto-Teile-Unger Handels GmbH & Co.KG,

Dr.-Kilian-Str. 11, D-92637 Weiden i.d.OPf Deutschland

Noroto España SAU Centre Comercial Alban Carretera de Ademuz

km 2,9 46100 BURJASSOT

Norauto Italia SPA Corso Savona 85/10024 MONCALIERI

Norauto Portugal SA Av. dos Cavaleiros, n°49 Alfragide 2794-057 CARNAXIDE

www.norauto.com / www.atu.eu

Made in P.R.C / Fabricado en/na R.P.C / Fabriqué en R.P.C