

# wayscral

Notice d'utilisation vélo à assistance électrique WAYSCRAL

## ANYWAY E-450



FR.....	2
EN .....	23
DE .....	45
ES.....	68
IT.....	90
NL .....	112
PL.....	134
PT.....	156

Code : 2210392 / 2210393

FR

”Notice originale: version française“

Félicitations pour votre achat de ce vélo à assistance électrique (VAE) WAYSCRAL !

Cette notice a pour objectif de vous donner les informations nécessaires à la bonne utilisation, au réglage et à l’entretien de votre vélo.

Veuillez prendre le temps de lire ces instructions avec attention avant de monter en selle et les conserver durant la vie du vélo. Elles contiennent d'importantes indications de sécurité et d'entretien.

Il est de la responsabilité de l'utilisateur de lire ce manuel avant de faire usage du produit.

Le non-respect de ces instructions vous expose à des risques d’une mauvaise utilisation de votre vélo, d’une usure prématurée de certains composants pouvant entraîner une chute et / ou un accident.

Dans le cas où une pièce originale s'avère défectueuse en termes de fabrication au cours de sa période de garantie, nous nous engageons à la remplacer. La durée de garantie pour les vélos électriques est la suivante:

- Cadres et fourches : 2 ans
- Composants électriques : 2 ans sous condition d'entretien
- Tout autre composant : 2 ans

Cette garantie n'inclut pas les frais de main d'œuvre et de transport. L'entreprise ne peut être tenue responsable des dégâts sortant de l'ordinaire ou dus à un concours de circonstances. Cette garantie est uniquement valable pour l'acheteur original du produit, muni d'une preuve d'achat venant appuyer sa réclamation. Cette garantie ne s'applique que dans le cas de composants défectueux et ne couvre pas l'usure normale, ni les dégâts causés par un accident, une utilisation inappropriée, une charge trop importante, un assemblage ou un entretien non conforme et tout autre objet non prévu pour l'usage avec le vélo.

Aucun vélo n'est éternel et aucune réclamation ne pourra être acceptée si elle repose sur les dégâts causés par un usage inapproprié, en compétition, pour des cascades, pour le saut à la rampe ou autres activités similaires. Les réclamations doivent être soumises par l'intermédiaire de votre revendeur. Vos droits ne sont pas affectés.

L'entreprise se réserve le droit de changer ou de modifier toute spécification sans préavis. Toutes les informations et les spécifications contenues dans cette brochure sont correctes au moment de son impression.

Votre vélo a été précautionneusement conçu et fabriqué en conformité avec les exigences de la norme Européenne EN 15194.

## Conditions d'usage de ce vélo à assistance électrique

Ce vélo à assistance électrique est conçu pour un usage urbain, périurbain et “tout terrain”, il permet de se déplacer en ville, sur route ou sur une surface pavée où les pneus sont toujours en contact avec le sol. Il est équipé d’une assistance électrique au pédalage qui facilitera tous vos déplacements au quotidien, pour aller plus loin et plus longtemps. Votre vélo à assistance électrique est un vélo adulte, pour des personnes de plus de 14 ans. Dans le cas où le vélo est utilisé par un enfant, la responsabilité est pour les parents et doivent s’assurer que l’utilisateur est capable d’utiliser le vélo en toute sécurité.

Votre vélo peut être utilisé sur des terrains non goudronnés ou en mauvais état. Il est aussi conçu pour une utilisation “tout terrain”. Votre vélo n’est pas conçu pour un usage en compétition. Le fait de ne pas respecter cet usage peut entraîner une chute ou un accident et peut détériorer de façon prématurée et potentiellement irréversible l’état de votre vélo à assistance électrique.

Votre vélo à assistance électrique n’est pas un cyclomoteur. L’assistance a pour objectif de fournir un complément au pédalage. A l’instant où vous commencez à pédaler, le moteur se déclenche et vous aide dans l’effort. L’assistance varie en fonction de la vitesse du vélo, importante au démarrage, moins soutenue lorsque le vélo est lancé puis disparaît lorsque le vélo atteint les 25 km/h. L’assistance se coupe dès que l’un des deux leviers de frein est actionné ou que la vitesse est supérieure à 25 km/h. Celle-ci reprendra automatiquement en dessous de 23 km/h avec le pédalage.

Il doit être correctement entretenu selon les instructions de ce manuel.



**AVERTISSEMENT :** Comme tout composant mécanique, un cycle à assistance électrique subit des contraintes élevées et s'use. Les différents matériaux et composants peuvent réagir différemment à l'usure ou à la fatigue. Si la durée de vie prévue pour un composant a été dépassée, celui-ci peut se rompre d'un seul coup, risquant alors d'entraîner des blessures pour le cycliste. Les fissures, égratignures et décolorations dans des zones soumises à des contraintes élevées indiquent que le composant a dépassé sa durée de vie et devrait être remplacé.

### Recommandation : Un usage sûr en toute sécurité

Avant de faire usage de votre vélo à assistance électrique, assurez-vous qu'il est en bon état de marche. Vérifiez particulièrement les points suivants:

- La position doit être confortable
- Les écrous, vis, leviers de serrage, le serrage des composants
- Les freins sont en état de marche
- La course du guidon est bonne sans trop de jeu, le cintre est correctement fixé à la potence
- Les roues ne sont pas entravées et les roulements sont correctement ajustés
- Les roues sont correctement serrées et attachées au cadre/à la fourche
- Les pneus sont en bon état et leur pression est bonne
- L'état des jantes
- Les pédales sont fermement attachées au pédalier
- Le fonctionnement de la transmission
- Les catadioptriques sont en bonne position.



**RECOMMANDATION** : Votre vélo à assistance électrique doit être révisé tous les 6 mois par un professionnel pour vous assurer du bon état de marche et de la sécurité d'usage. Il est de la responsabilité de l'utilisateur de s'assurer que tous les composants sont en bon état de fonctionnement avant l'usage.

Choisissez un endroit sûr, éloigné de la circulation pour vous familiariser avec votre nouveau vélo. L'assistance peut se déclencher avec force, vérifiez que votre guidon est bien droit et que la voie est dégagée.

Assurez-vous d'être en bon état de santé avant de monter sur votre vélo.

Dans le cas de conditions climatiques inhabituelles (pluie, froid, nuit...), soyez particulièrement vigilant et adaptez en conséquence votre vitesse et vos réactions.

Lors du transport de votre vélo à l'extérieur de votre véhicule (porte vélo, barre de toit...), il est vivement conseillé d'enlever la batterie et de la stocker dans un endroit tempéré.

L'utilisateur doit se conformer aux exigences de la réglementation nationale lorsque la bicyclette est utilisée sur la voie publique (éclairage et signalisation par exemple).

La société MGTS décline toutes responsabilités si l'utilisateur de la bicyclette ne respecte pas la réglementation en vigueur.



**AVERTISSEMENT** : Vous reconnaissez être responsable de toute perte, blessure ou dégâts causés par le non-respect des instructions ci-dessus et que cela annulera automatiquement la garantie.

## A. Sommaire

A.	Sommaire .....	5
B.	Structure des vélos à assistance électrique .....	7
I.	Structure du Anyway E-450 .....	7
C.	Première mise en route et réglages .....	8
I.	Mise en place des éléments de sécurité .....	8
1.	Eclairage .....	8
2.	Sonnette .....	8
3.	Port du casque .....	8
II.	Réglage de la selle et du guidon .....	9
1.	Selle .....	9
2.	Guidon .....	9
III.	Pneumatiques .....	10
IV.	Réglage des freins .....	11
1.	Réglage des freins à disque hydraulique .....	11
2.	Changement des plaquettes de freins .....	12
3.	Usure des jantes .....	12
V.	Réglage du système de changement de vitesses .....	13
1.	Réglage des butées du dérailleur arrière .....	13
2.	Réglage de la tension du câble du dérailleur arrière .....	13
VI.	Réglage de la chaîne .....	14
VII.	Changement des pédales .....	14
VIII.	Roue et moteur .....	14
IX.	Suspension .....	15
1.	Réglage de la suspension avant .....	15
2.	Verrouillage de la suspension par levier .....	15
X.	Béquille .....	15
D.	Entretien .....	16
I.	Nettoyage .....	16
II.	Lubrification .....	16
III.	Contrôles réguliers .....	17
IV.	Révisions .....	17
E.	Assistance au pédalage et batterie .....	19
I.	Display LCD .....	19

II.	Batterie .....	19
III.	Chargeur.....	20
IV.	Fiche technique principale .....	21
F.	SAV .....	22
I.	Pièces d'usures.....	22
II.	Résolution des problèmes de base .....	22

## B. Structure des vélos à assistance électrique

### I. Structure du Anyway E-450



1. Pneu et chambre à air

2. Jante

3. Rayons

4. Fourche

5. Frein avant

6. Guidon et potence

7. Cadre

8. Afficheur LCD

9. Leviers de frein

10. Frein arrière

11. Blocage selle

12. Selle et tige de selle

13. Contrôleur

14. Batterie

15. Capteur de rotation

16. Béquille

17. Manivelles & pédaliers

18. Pédales

19. Chaîne

20. Moteur pédalier

## C. Première mise en route et réglages

### I. Mise en place des éléments de sécurité

#### 1. Eclairage

Un éclairage vous est fourni, il est composé de deux catadioptrés (un blanc inclus dans le phare avant et un rouge fixé sur le feu arrière), d'un phare avant, d'un feu arrière, de deux autres catadioptrés orange positionnés entre les rayons des roues.

Le système d'éclairage est un équipement de sécurité de votre vélo, il doit être obligatoirement présent sur votre vélo. Vérifier que votre système d'éclairage fonctionne correctement avant de prendre la route.

En cas de besoin, vous pouvez changer les piles de votre éclairage.

Les piles usagées contiennent des métaux nocifs pour l'environnement, elles pourront être collectées dans nos magasins pour un traitement approprié, ne les jetez pas avec les ordures ménagères ou dans la nature. Les piles doivent être collectées séparément.

#### Phare avant à pile externe

Retirez la partie transparente haute du phare en exerçant une pression sur l'encoche située derrière le boîtier. Une fois l'ensemble retiré, vous pouvez retirer les deux piles bouton (CR2032) et les remplacer en respectant la polarité indiquée. Replacer la partie transparente. Mettez en fonction / hors fonction le feu avant en déplaçant le petit interrupteur situé sur le dessus de la lampe.

#### Feu arrière à pile externe

Retirez la partie transparente à l'aide d'un tournevis. Une fois l'ensemble retiré, vous pouvez retirer les deux piles (LR44) et les remplacer en respectant la polarité indiquée. Replacer la partie transparente. Vous mettez en fonction/hors fonction le feu arrière en déplaçant le petit interrupteur situé sur l'arrière de la lampe.

#### 2. Sonnette

Une sonnette est installée sur votre guidon. Elle vous permettra d'être entendu à 50 m.

La sonnette est un équipement de sécurité de votre vélo, elle doit être obligatoirement présente sur votre guidon.

#### 3. Port du casque

Pour une utilisation sûre, le port d'un casque de vélo est fortement recommandé. Il est garant d'une diminution de traumatismes crâniens en cas de chute.



**ATTENTION** : Le port du casque est obligatoire pour les enfants de moins de 14 ans en tant que conducteurs ou passagers.

Pour plus d'informations, renseignez-vous auprès de votre revendeur.



## II. Réglage de la selle et du guidon

Il est important d'adapter les réglages de votre vélo à votre morphologie.

### 1. Selle

Ouvrir le système de blocage rapide (voir paragraphe « 0

Pneumatiques» pour la méthodologie d'utilisation du blocage rapide).

Lors du réglage de la selle dans sa position la plus basse, assurez-vous que celle-ci ne touche aucun composant du vélo comme par exemple le cadre. De même, veillez à ne pas dépasser le repère minimum d'insertion du tube de selle. Ce repère d'insertion ne doit jamais être visible lors de l'utilisation du vélo.

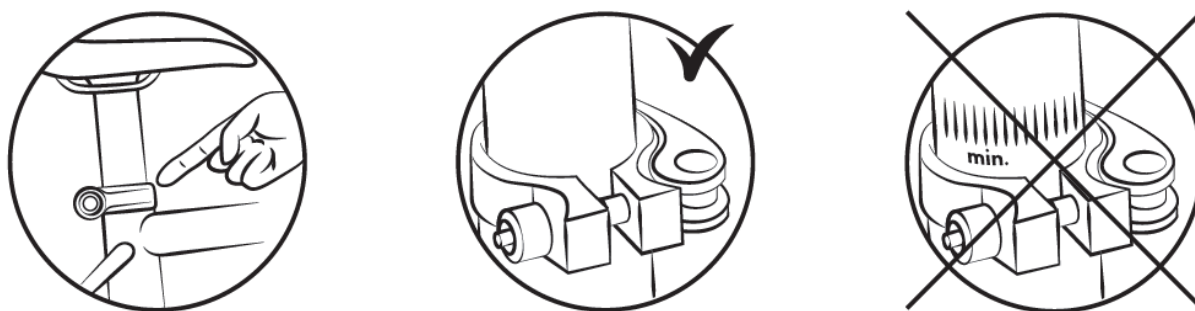

Pour vérifier la hauteur correcte de la selle, il faut être assis jambes tendues, le talon reposant sur la pédale (fig. B). Lors du pédalage, le genou sera légèrement plié avec le pied en position basse (fig. A).

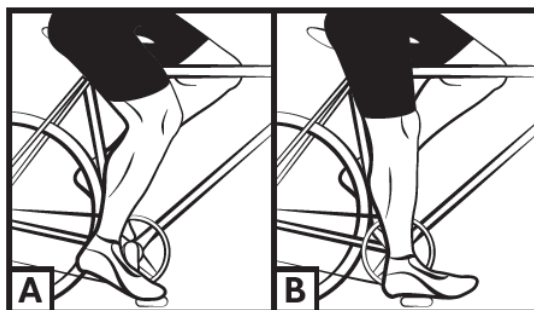

**ATTENTION** : Il est important de protéger les ressorts de la selle si un siège enfant est installé afin de prévenir les risques de coincement des doigts.

### 2. Guidon

Le guidon de votre vélo se règle en hauteur.

Votre vélo est équipé d'une potence dite "Aheadset", le réglage du guidon se fait par le changement de position des bagues de réglage entre la potence et le roulement supérieur de direction. Il est conseillé de faire réaliser cette opération par un technicien qualifié.

Assurez-vous que le cintre est bien perpendiculaire à votre roue avant.

### III. Pneumatiques

Vérifiez régulièrement la pression des pneus. Rouler avec des pneumatiques insuffisamment gonflés ou sur gonflés peut nuire au rendement, provoquer une usure prématurée, diminuer l'autonomie ou augmenter les risques d'accident.

Si une usure importante ou une entaille est visible sur un des pneus, remplacez-le avant d'utiliser le vélo. Une plage de pression est indiquée sur le flanc du pneumatique par le constructeur et dans le tableau suivant. La pression doit être adaptée en fonction du poids de l'utilisateur.

Modèle	Taille du vélo	Taille des chambres à air	Taille des pneus	Pression	
				PSI	Bar
ANYWAY E450	27,5"	27,5 x 2,60	27,5 x 2,60	14.5 – 43.5	1.8 – 3.7

#### Méthode pour déterminer le bon réglage des mécanismes de blocage rapide (roue et collier de selle)

Les dispositifs de blocage rapide sont conçus pour être actionnés à la main. Ne jamais utiliser d'outils pour bloquer ou débloquer le mécanisme afin de ne pas le détériorer.

Pour régler la force de serrage de l'axe de roue, vous devez utiliser l'écrou de réglage et non pas le levier de blocage rapide. Si le levier peut se manœuvrer en exerçant une pression manuelle minimale, cela signifie qu'il n'est pas suffisamment serré. Il est donc nécessaire de resserrer l'écrou de réglage. Le système de blocage rapide doit marquer les pattes de la fourche lorsqu'il est fermé dans la position bloquée.

A chaque opération de réglage, vérifier le bon centrage de la roue avant par rapport à la fourche. Pour régler, fermer et ouvrir les mécanismes de blocage rapide, appliquer la méthode suivante :

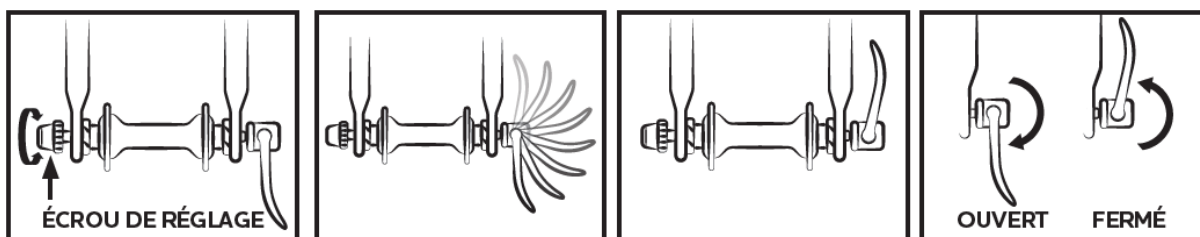

## IV. Réglage des freins

Avant chaque utilisation, vérifiez que les freins avant et arrière sont en parfait état de marche.

La poignée droite active votre frein arrière. La poignée gauche active le frein avant.

Il est recommandé de répartir en moyenne votre force de freinage à 60/40 entre l'avant et l'arrière.

Le levier de frein ne doit pas venir en contact avec le guidon et les gaines ne doivent pas subir de trajectoires à angle fermé afin que les câbles coulissent avec le minimum de frottement. Les câbles endommagés, effilochés, rouillés doivent être immédiatement changés.

### AVERTISSEMENTS :



- En cas de pluie ou de temps humide, les distances de freinage sont allongées. Il est recommandé d'anticiper le freinage dans une telle situation.
- En cas de virage et dans les freinages, le guidon peut avoir une influence négative sur le temps de réponse du cycliste.
- Ne pas toucher les freins à disques après un usage intensif du système de freinage de votre vélo à assistance électrique au risque d'être brûlé.

### 1. Réglage des freins à disque hydraulique

Les plaquettes exercent une pression sur un disque fixé au moyeu de la roue. L'intensité de la pression est commandée par un levier de frein avec un liquide via la pression exercée dans la durite. N'actionnez pas le levier de frein lorsque la roue est détachée du cadre ou de la fourche.

Pour aligner l'étrier de frein à disque mécanique, desserrez les vis de fixations du support de l'étrier de frein. Freiner avec le levier de frein correspondant (l'étrier de frein se positionne correctement) et maintenir la poignée de frein dans cette position tout en resserrant les vis de fixation du support de l'étrier.

Vérifiez que les plaquettes soient à 0,2 - 0,4 mm du disque. Si ce n'est pas le cas et que vous n'êtes pas familier avec cette opération, contacter un technicien qualifié.

Veillez à ne jamais projeter d'huile ou toute matière lubrifiante sur le disque ou les plaquettes (lors de l'entretien de la chaîne ou du dérailleur par exemple). Si cela se produisait, il faudrait dégraisser les plaquettes et le disque, ou les changer.

Vérifiez l'alignement des plaquettes en faisant tourner la roue, vous pouvez partir sur les routes

Disques : votre vélo est équipé de disques de diamètre 160mm.

- Les plaquettes de frein sont standards, les remplacer lorsque que votre plaquette ne comporte plus de composant de friction.

- La référence de la plaquette de freins montés sur votre vélo est la suivante :  
Modèle : MT200  
Référence : B01S

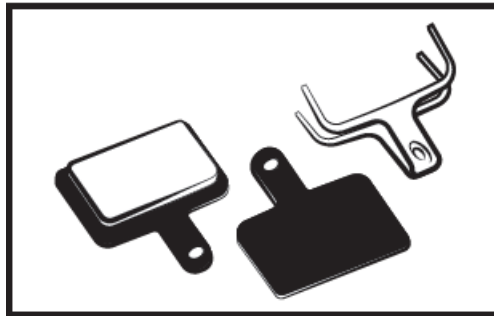

N'oubliez pas que les nouvelles plaquettes de freins doivent être rodées. Le rodage s'effectue en roulant quelques minutes en actionnant les freins alternativement entre arrêts brusques et freinages légers.

## 2. **Changement des plaquettes de freins**

Retirer la roue et sortir les plaquettes usées de l'étrier de frein. Positionner les nouvelles plaquettes dans l'étrier de façon à ce que les surfaces de freinage soient en contact. Ne pas toucher les surfaces de freinage. Insérer les plaquettes l'une après l'autre dans l'étrier de frein.

Régler ensuite les freins selon le paragraphe précédent **Erreur ! Source du renvoi introuvable..**

## 3. **Usure des jantes**

Comme toute pièce d'usure, la jante doit faire l'objet d'un contrôle régulier. La jante peut s'affaiblir et se casser entraînant une perte de contrôle et une chute.



**ATTENTION** : Il est très important de vérifier l'état d'usure des jantes. Une jante endommagée peut s'avérer très dangereuse et doit être remplacée.

## V. Réglage du système de changement de vitesses

Votre vélo comporte plusieurs vitesses interchangeables manuellement grâce à un système à levier Shimano avec un dérailleur arrière et éventuellement un dérailleur avant. Utilisez la poignée droite pour faire le changement de pignon arrière et la poignée gauche pour changer de plateau avant. En côte le petit plateau et le grand pignon facilite le pédalage. Ajustez votre rapport de vitesse (plateau/pignon) en fonction du besoin.



Attention, ne pédalez jamais en arrière pendant le changement de rapport de vitesse et ne forcez jamais sur le levier de commande.

Pour une utilisation optimale du système de changement de vitesse, il est recommandé de changer de vitesse en dehors des séquences d'efforts de pédalage importants.

### 1. Réglage des butées du dérailleur arrière

La course du dérailleur se règle à l'aide des vis H et L.

La vis L permet d'ajuster la butée interne (côté grand pignon). En desserrant la vis L, la chaîne se positionne plus à l'extérieur du grand pignon.

La vis H permet d'ajuster la butée externe (côté petit pignon). En desserrant la vis H, la chaîne se positionne plus à l'extérieur du petit pignon.

Ces manipulations s'effectuent par quart de tour. A chaque réglage, vous devez obtenir un alignement parfait entre le pignon, la chaîne et le galet du dérailleur arrière.



Schéma dérailleur arrière



### 2. Réglage de la tension du câble du dérailleur arrière

Pour régler un changement de pignon correct, utilisez la molette présente sur le dérailleur arrière ou la poignée de changement de vitesse de droite. Cette molette permet de régler la tension du câble de dérailleur et permet de positionner le dérailleur correctement selon la vitesse choisie.

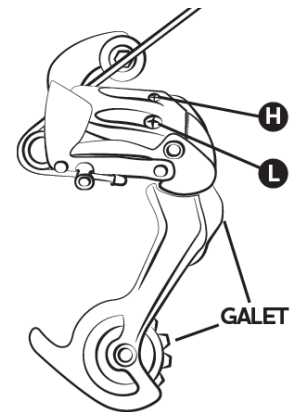
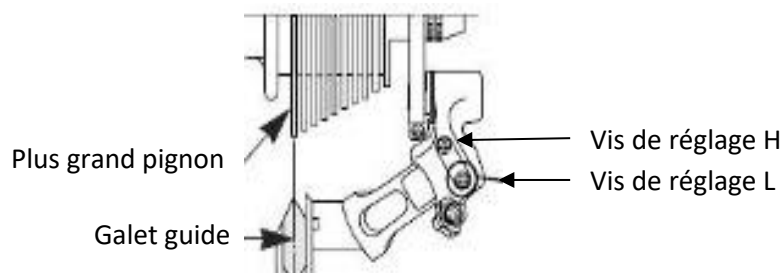
## VI. Réglage de la chaîne

Votre vélo est pourvu d'un dérailleur arrière externe, la chaîne est automatiquement tendue.

### **Pour changer la chaîne**

Les chaînes neuves sont vendues avec trop de maillons, la première étape est de la réduire à la bonne longueur. La méthode la plus sûre est de compter le nombre de maillons de l'ancienne chaîne afin d'ajuster la nouvelle. Pour démonter l'ancienne chaîne, il suffit de la dérayer (retirer un rivet).

Une fois celle-ci retirée, il faut monter la nouvelle. Pour cela, il faut la passer autour du plateau du pédalier et du pignon arrière de façon qu'elle s'engrène correctement sur les autres éléments de la transmission. Pour fermer la chaîne nous vous recommandons d'utiliser une attache rapide. Celle-ci fait office de maillon femelle qui s'insère entre deux maillons mâles. Par la suite, l'attache rapide permettra également de démonter plus facilement la chaîne pour la nettoyer.

Afin de vérifier si la longueur de la chaîne est correcte, il faut la mettre sur le petit pignon et sur le grand plateau. Dans cette configuration, la ligne virtuelle tracée entre le moyeu de la roue arrière et l'axe du galet inférieur du dérailleur doit être verticale.

## VII. Changement des pédales

Pour changer vos pédales, identifiez les pédales en regardant la lettre notée sur la pédale. La pédale de droite est indiquée « R » (Right) et la pédale de gauche « L » (Left). Tournez la pédale « R » dans le sens des aiguilles d'une montre pour la fixer sur la manivelle. Tournez la pédale L dans le sens inverse des aiguilles d'une montre.

## VIII. Roue et moteur

Après le premier mois d'utilisation, il est conseillé de resserrer vos rayons pour limiter l'impact de la traction du moteur sur votre roue arrière. Lors de la mise en route du moteur, un léger bruit pourra avoir lieu. Ce bruit est normal car le moteur se met en route et assiste le pédalage. Ce bruit peut devenir plus important lorsqu'il est pleinement sollicité.

## IX. Suspension

### 1. Réglage de la suspension avant

Pour régler l'enfoncement de la suspension avant, vous pouvez tourner la molette positionnée sur la gauche de votre fourche par demi-tour. Un clic se fait sentir à chaque demi-tour. Répétez cette opération jusqu'à obtenir la raideur de suspension souhaitée.



### 2. Verrouillage de la suspension par levier

Tournez la molette dans le sens horaire pour verrouiller la suspension et dans le sens inverse pour la déverrouiller. Il est préférable de verrouiller la suspension sur du plat et de la déverrouiller sur des chemins chaotiques.



Pour plus de renseignements sur le réglage de votre fourche, consultez le site à l'adresse suivante : <https://www.srsuntour.com/fr/CA/produits/fourche/XCM32-6242.html>

## X. Béquille

Avant toute utilisation, bien vérifier que votre béquille est remontée.

## D. Entretien

Votre vélo nécessite un entretien régulier pour votre sécurité mais aussi pour augmenter sa durée de vie. Il est important de contrôler les éléments mécaniques périodiquement afin d'assurer le cas échéant un remplacement des pièces usées ou présentant des traces d'usures.

Lors d'un remplacement de composants, il est important d'utiliser des pièces d'origine afin de conserver les performances et la fiabilité de la bicyclette. Veillez à utiliser des pièces de rechange appropriées concernant les pneus, les chambres à air, les éléments de transmission et les différents éléments du système de freinage.

Il est de la responsabilité de l'utilisateur de d'utiliser des pièces différentes des pièces d'origine.



**AVERTISSEMENTS** : Retirer toujours la batterie avant une opération de maintenance.

## I. Nettoyage

Afin d'éviter la corrosion du vélo, il est nécessaire de rincer régulièrement votre vélo à l'eau douce en particulier s'il a été exposé à l'air marin.

Le nettoyage doit être fait avec une éponge, une bassine d'eau tiède savonneuse ainsi qu'un jet d'eau (sans pression).



**RECOMMANDATION** : Faites particulièrement attention à ne pas utiliser un nettoyeur à jet d'eau sous haute pression.

## II. Lubrification

La lubrification est essentielle sur les différents composants qui sont en mouvement afin d'éviter la corrosion. Huiler régulièrement la chaîne, brossez les pignons et plateaux, introduisez périodiquement quelques gouttes d'huile dans les gaines de câbles de frein et de dérailleur.

Il est conseillé de commencer par nettoyer et sécher les éléments à lubrifier.

Il est conseillé d'utiliser de l'huile spécifique pour la chaîne et le dérailleur. Il faut utiliser de la graisse pour les autres composants.



### III. Contrôles réguliers

Concernant le serrage de la boulonnerie : levier, manivelle, pédales, potences.

Les couples de serrage à appliquer sont les suivants :

COMPOSANTS	COUPLE PRECONISE (Nm)	CONSIGNES PARTICULIERES
Pédales sur manivelles	34 - 40	Graisser les filetages
Manivelle sur boîtier	45 - 55	Graisser les filetages
Serrage de potence/cintre	5 - 8	
Serrage jeu de direction	5 - 8	
Levier de frein	8	
Étriers de frein	10	
Selle sur chariot	7 - 10	
Collier tige de selle	7 - 14	
Roue	Serrage rapide	

Les autres couples de serrage dépendent de la taille des écrous : M4 : 2,5 à 4.0 Nm, M5 : 4.0 à 6.0 Nm, M6 : 6.0 à 7.5 Nm. Serrer les vis uniformément au couple requis.

Contrôler régulièrement les pneus : l'usure, les coupures, les fissures, les pincements. Remplacez le pneu si nécessaire. Contrôlez les jantes et l'absence d'usure excessive, déformations, coups, fissures...

### IV. Révisions

Pour assurer la sécurité et maintenir les composants en bonne condition de marche, vous devez faire vérifier votre VAE périodiquement par votre vendeur. De plus, la maintenance de votre bicyclette doit être effectuée régulièrement par un technicien qualifié.

#### Première révision : 1 mois ou 150 km

- Vérification du serrage des éléments : manivelle, roue, potence, pédales, cintre, collier de selle,
- Vérification du fonctionnement de l'assistance électrique,
- Vérification et réglage des freins,
- Tension et/ou dévoilage des roues.
- Pression des pneumatiques

#### Tous les ans ou 2000km :

- Vérification des niveaux d'usure (patins de freins, transmission, pneumatiques),
- Vérification du fonctionnement de l'assistance électrique,
- Contrôle des roulements (boîtier de pédalier, roues, direction, pédales),
- Contrôle des câbles (freins, dérailleur, suspension) ou des durites de frein hydraulique,
- Tension et/ou dévoilage des roues.
- Pression des pneumatiques

**Tous les 3 ans ou 6000km :**

- Vérification des niveaux d'usure (patins de freins, transmission, pneumatiques),
- Contrôle des roulements (boitier de pédalier, roues, direction, pédales),
- Contrôle des câbles (freins, dérailleur, suspension) ou des durites de frein hydraulique,
- Changement de la transmission (chaîne, roue libre, plateau),
- Vérification du fonctionnement de l'assistance électrique,
- Changement des pneumatiques,
- Contrôle de l'usure des roues (rayons, jante),
- Tension des rayons et/ou dévoilage de roues,
- Changement des plaquettes de freins,
- Contrôle des fonctions électriques.

## E. Assistance au pédalage et batterie

L'utilisateur doit faire tourner le pédalier vers l'avant pour bénéficier de l'assistance motorisée. Il s'agit d'un important aspect de sécurité. Ce vélo à assistance électrique fournit une assistance motorisée jusqu'à une vitesse de 25 km/h. Au-delà, le moteur s'arrêtera. Vous pouvez aller plus vite, mais vous devrez le faire de vos propres efforts, sans assistance électrique.

## I. Display LCD

**Merci de vous référer au manuel BOSCH livré avec votre vélo.**

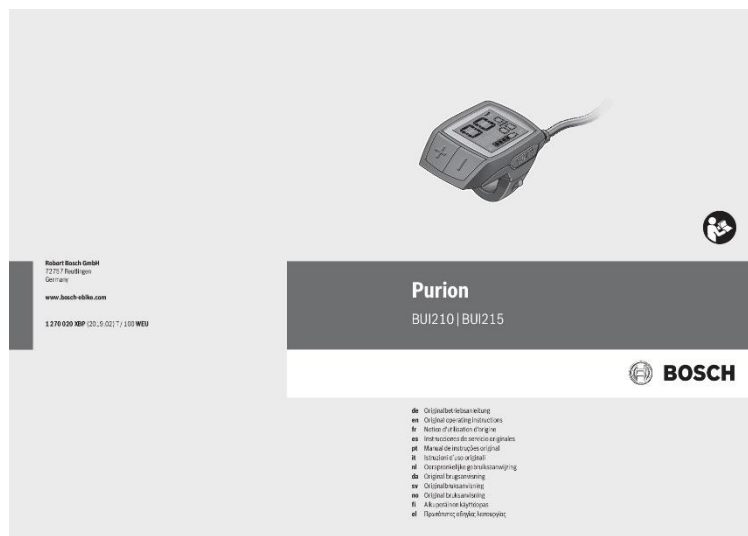

## II. Batterie

**Merci de vous référer au manuel BOSCH livré avec votre vélo.**



### III. Chargeur

**Merci de vous référer au manuel BOSCH livré avec votre vélo.**

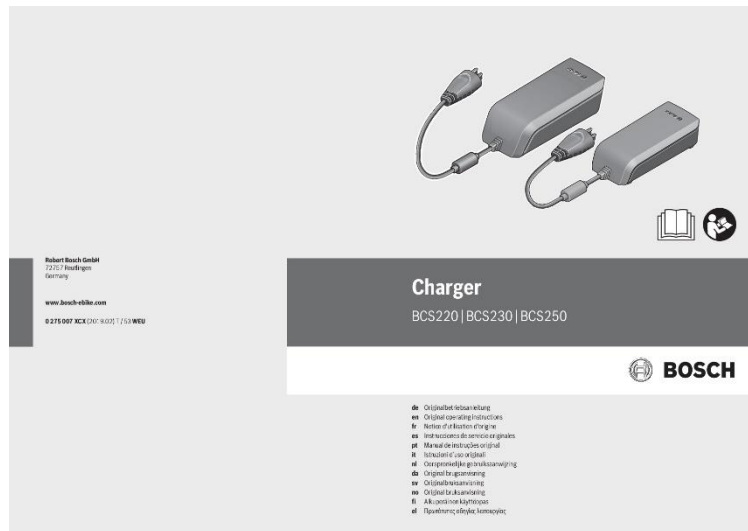

L'ensemble des manuels BOSCH peut également être consulté en ligne et/ou téléchargé à l'adresse :  
<https://www.bosch-ebike.com/fr/service/telechargements/>

#### IV. Fiche technique principale

		Anyway E450
Poids maximum: Utilisateur + Chargement + vélo		130 kg
Poids maximum: Utilisateur + Chargement		106.7 kg
Vitesse maximum avec assistance		25 km/h
Autonomie *		75 km
Motorisation	Puissance max	250 W
	Tension	36V
	Bruit Maximal à l'Utilisation**	< 60 dB
Batterie	Type	Lithium
	Tension	36V
	Capacité	13 Ah
	Poids	2.8 kg
	Temps de charge	7.5 h
	Nombre de cycles (≥70% capacité)	500 cycles
Chargeur	Tension d'entrée	100-240V
	Tension de sortie	36V
Poids total du vélo		23.3 kg
Dimension du vélo		27,5"
Taille Pneus / Roue		27,5 x 2,60 pouces

## **F. SAV**

### **I. Pièces d'usures**

Les différents éléments d'usures sont des éléments standards. Toujours remplacer les pièces usées et/ou à changer par des composants identiques en ventes dans le commerce ou chez votre revendeur.

### **II. Résolution des problèmes de base**

Ne tentez pas d'accéder ou de réparer un composant électrique vous-même. Contactez le spécialiste le plus proche de chez vous pour un entretien effectué par une personne qualifiée.

Pour comprendre les éventuels codes erreurs qui s'afficheraient, merci de vous référer au manuel BOSCH correspondant.

"Original instructions: French version"

Congratulations on your purchase of this WAYSERAL power-assisted bicycle!

This guide intends to give you the information necessary for correctly using, adjusting and maintaining your bicycle.

Please read this guide carefully before the first use and keep it for the entire time you use the bicycle. It contains important safety and maintenance information.

It is the user's responsibility to read this guide before using the product.

Failure to comply with these instructions exposes you to the risks of improper use of your bicycle or premature wear of certain components which may cause a fall and/or an accident.

If an original part is found to be defective in terms of manufacture during its warranty period, we undertake to replace it. The warranty period for power-assisted bicycles is as follows:

- Frames and forks: 2 years
- Electrical components: 2 years with proper care and maintenance
- All other components: 2 years

This warranty does not include labour and transportation costs. The company cannot be held responsible for out of the ordinary damage or damage due to a combination of circumstances. This warranty is only valid for the original purchaser of the product, with proof of purchase to support their claim. This warranty applies only in the case of defective components and does not cover normal wear and tear, damage caused by accident, improper use, overload, improper assembly or maintenance and any other purpose not intended for use with the bicycle.

No bicycle is meant to last forever and no claim will be accepted if it is based on damage caused by improper use, competition, stunts, jumping or other similar activities. Claims must be submitted through your retailer. Your statutory rights are not affected.

The company reserves the right to change or modify any specification without notice. All information and specifications contained in this document are correct at the time of printing.

Your bicycle has been carefully designed and manufactured in accordance with the requirements of the European standard EN 15194.

## Conditions of use for this power-assisted bicycle

This power-assisted bicycle is designed for urban, suburban and off-road use and can be used in towns, on the road or on a paved surface where the tyres are always in contact with the ground. It is equipped with power assistance that will make all your daily trips easier, so you can go further and for longer. Your power-assisted bicycle is an adult bicycle for people over the age of 14. If the bicycle is used by a child, responsibility falls to the parents who must supervise and ensure that the user is able to use the bicycle safely.

Your bicycle can be used on unpaved or damaged surfaces. It has also been designed for "off road" use. Your bicycle has not been designed for competitive use. Failure to comply with this intended use may result in a fall or an accident and may prematurely and irremediably deteriorate the condition of your power-assisted bicycle.

Your power-assisted bicycle is not a moped. The aim of the assistance is to provide a complement to your pedalling. The moment you start pedalling, the engine will start and help you move forward. The assistance varies according to the speed of the bicycle, significant at start-up, less so once the bicycle has got going and then disappears when the bicycle reaches 25 km/h. The assistance switches off as soon as one of the two brake levers is activated or the speed exceeds 25 km/h. It will automatically resume below 23 km/h with the pedalling.

It must be properly maintained according to the instructions in this user guide.



**WARNING:** As for any mechanical component, a power-assisted bicycle is subject to high stress and will wear out. The different materials and components can react differently to wear or ageing. If the expected service life of a component has been exceeded, it may suddenly break, presenting a risk of injury to the cyclist. Cracks, scratches and discolouration in areas under high stress indicate that the component has exceeded its service life and should be replaced.

### Recommendation: Safe use and safety tips

Before using your power-assisted bicycle, make sure that it is in good working order. Pay particular attention to the following points:

- The riding position is comfortable
- Nuts, screws, clamping levers, tightening components
- The brakes are working properly
- The handlebar's range of movement is correct, without excessive play and correctly attached to the stem
- The wheels are not blocked by anything and the bearings are properly adjusted
- The wheels are correctly tightened and attached to the frame/fork
- The tyres are in good condition and inflated to the correct pressure
- The condition of the wheel rims
- The pedals are firmly attached to the chain set
- How the transmission works
- The reflectors are correctly positioned.





**RECOMMENDATION:** Your power-assisted bicycle must be serviced every 6 months by a professional to ensure that it is in good working order and safe to use. It is the responsibility of the user to ensure that all components are in good working order before use.

Choose a safe place away from traffic to familiarise yourself with your new bicycle. The assistance can be triggered with force, check that your handlebar is straight and that the road is clear.

Make sure you are in good health before getting on your bike.

In the event of unusual weather conditions (rain, cold, night, etc.), be particularly vigilant and adapt your speed and your reactions accordingly.

When transporting your bicycle on the outside of your vehicle (bicycle rack, roof rack, etc.), it is strongly recommended to remove the battery and store it in a cool place.

The user must comply with the requirements of the national regulations when the bicycle is used on public roads (lighting and signalling for example).

MGTS accepts no responsibility if the user of the bicycle does not comply with the regulations in force.



**WARNING:** you acknowledge that you are responsible for any loss, injury or damage caused by failure to comply with the above instructions, which will automatically void the warranty.

## A. Contents

A.	Contents .....	26
B.	Structure of power-assisted bicycles.....	28
I.	Structure of the Anyway E-450 .....	28
C.	First use and adjustments .....	30
I.	Positioning of the safety elements.....	30
1.	Lighting .....	30
2.	Bell .....	30
3.	Wearing a helmet .....	30
II.	Seat and handlebar adjustment .....	31
1.	Seat.....	31
2.	Handlebar .....	31
III.	Tyres .....	32
IV.	Brake adjustment .....	33
1.	Hydraulic disc brake adjustment.....	33
2.	Changing the brake pads.....	34
3.	Wear of the wheel rims.....	34
V.	Adjusting the gear changing system.....	35
1.	Adjusting the rear derailleur stops.....	35
2.	Adjusting the tension of the rear derailleur cable .....	35
VI.	Adjusting the chain.....	36
VII.	Changing the pedals .....	36
VIII.	Wheel and engine.....	36
IX.	Suspension.....	37
1.	Front suspension adjustment.....	37
2.	Locking the suspension via the lever.....	37
X.	Kickstand .....	37
D.	Maintenance.....	38
I.	Cleaning.....	38
II.	Lubrication.....	38
III.	Regular checks.....	39
IV.	Servicing .....	39
E.	Pedalling assistance and battery .....	41
I.	LCD display .....	41

II.	Battery.....	41
III.	Charger.....	42
IV.	Main technical sheet.....	43
F.	After sales.....	44
I.	Wear parts.....	44
II.	Basic troubleshooting.....	44

B. Structure of power-assisted bicycles

I. Structure of the Anyway E-450



1. Tyre and inner tube
2. Wheel rim
3. Spokes
4. Fork
5. Front brake
6. Handlebar and stem
7. Frame
8. LCD display
9. Brake levers
10. Rear brake
11. Seat lock
12. Seat and seat post
13. Controller
14. Battery
15. Rotation sensor
16. Kickstand
17. Cranks & chainsets
18. Pedals
19. Chain
20. Chain set motor

## C. First use and adjustments

### I. Positioning of the safety elements

#### 1. Lighting

You are provided with a lighting system that is composed of two reflectors (a white included in the headlight and a red fixed on the rear light), a headlight, a rear light, two other orange reflectors positioned between the wheel spokes.

The lighting system is a safety mechanism for your bicycle and as such it must be present on your bike. Make sure that your lighting system works properly before riding.

If necessary, you can change the batteries in your lighting system.

Used batteries contain metals that are harmful to the environment. They can be returned to our stores to be disposed off appropriately. Do not dispose of them with household waste or into the environment. Batteries must be collected separately.

#### External battery-operated front light

Remove the upper transparent part of the headlight by applying pressure on the notch located behind the casing. Once the unit has been removed, you can remove the two button batteries (CR2032) and replace them, observing the polarity indicated. Put the transparent part back in position. Turn the front light on/off by moving the small switch located on top of the lamp.

#### External battery rear light

Remove the transparent part using a screwdriver. Once the unit has been removed, you can remove the two button batteries (LR44) and replace them, observing the polarity indicated. Put the transparent part back in position. Turn the front light on/off by moving the small switch located on top of the lamp.

#### 2. Bell

A bell is fitted to your handlebars. It can be heard within a range of 50 m.

The bell is a safety device for your bike and as such must be present on your handlebars.

#### 3. Wearing a helmet

For safe use, wearing a bicycle helmet is strongly recommended. It reduces the risk of skull injuries in the case of falls.



**WARNING:** wearing a helmet is obligatory for children under 14 years old whether they are riders or passengers.

For more information, ask your retailer.

## II. Seat and handlebar adjustment

It is important to adapt the settings of your bike to your body type.

### 1. Seat

Open the quick release system (see paragraph "0

Pneumatiques" for the procedure for using the quick release).

When adjusting the seat to its lowest position, make sure that it does not touch any component of the bicycle, for example the frame. Also, be careful not to exceed the minimum seat post insertion mark. This insertion mark should never be visible when the bicycle is in use.

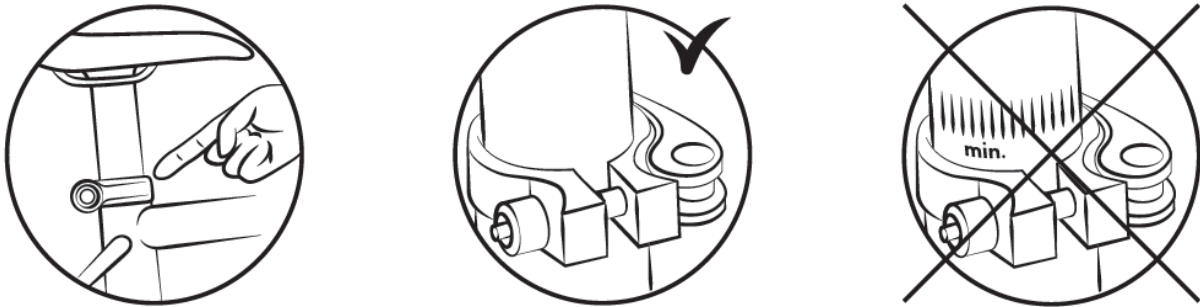

To check the correct height of the seat, sit with your legs straight and your heel resting on the pedal (fig. B). When pedalling, your knee will be slightly bent once the foot is in the low position (fig. A).

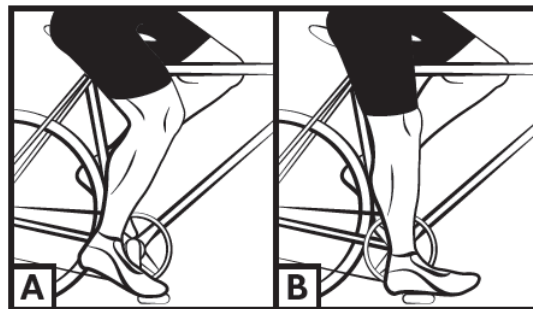

**WARNING:** it is important to fit a cover onto the seat springs if a child seat is installed in order to prevent any risks of fingers becoming trapped.

### 2. Handlebar

The height of your handlebars can be adjusted.

Your bike is equipped with a stem called "Aheadset" and the handlebar is adjusted by changing the position of the adjustment rings between the stem and the upper steering bearing. It is advisable to have this operation carried out by a qualified technician.

Make sure the handlebar is perpendicular to your front wheel.

### III. Tyres

Check tyre pressures regularly. Riding with insufficiently inflated or overinflated tyres can adversely affect performance, cause premature wear, reduce battery life or increase the risk of accident.

If there is significant wear or there is a visible groove on one of the tyres, replace it before using the bicycle. The manufacturer provides a pressure range on the side of the wheel rim and in the following table. The pressure should be adapted to the weight of the user.

Model	Bikesize	Size of innertubes	Tyre size	Pressure	
				PSI	Bar
ANYWAY E450	27.5"	27.5 x 2.60	27.5 x 2.60	14.5 – 43.5	1.8 – 3.7

#### Method for determining the correct adjustment of the quick release mechanisms (wheel and seat clamp)

The quick release systems are designed to be operated by hand. Never use tools to block or unblock the mechanism to avoid damaging it.

To adjust the clamping force of the wheel axle, you must use the adjusting nut and not the quick release lever. If the lever can be operated with minimal manual pressure, it means that it is not sufficiently tightened. The adjustment nut therefore needs to be tightened. The quick release system should mark the fork dropouts when closed in the locked position.

Each time an adjustment is carried out, check that the front wheel is correctly centred in relation to the fork. To adjust, close and open the quick release mechanisms by using the following method:

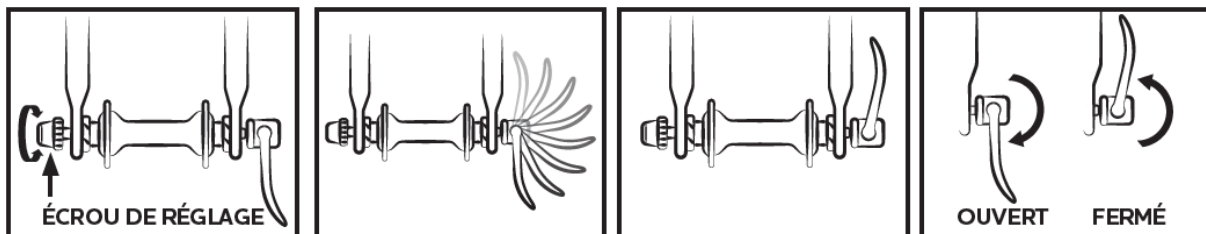



## IV. Brake adjustment

Before each use, check that the front and rear brakes are in perfect working order.

The lever on the right activates your rear brake. The lever on the left activates the front brake.

It is recommended that you distribute your braking force approximately 60/40 between the front and rear. The brake lever should not be in contact with the handlebars, and the sheaths should not be bent at right angles so that the cables can slide with a minimum of friction. Damaged, frayed or rusty cables must be changed immediately.

### WARNINGS:



- In rain or damp weather, braking distances are longer. It is recommended to pre-empt your braking in this situation.
- When cornering and braking, the handlebar can have a negative influence on the response time of the cyclist.
- Do not touch the disc brakes after heavy use of the braking system on your power-assisted bicycle, as they could burn you.

### 1. Hydraulic disc brake adjustment

The pads exert pressure on a disc attached to the wheel hub. The intensity of the pressure is controlled by a brake lever with a liquid via the pressure exerted in the hose. Do not operate the brake lever when the wheel is detached from the frame or the fork.

To align the mechanical disc brake caliper, loosen the fixing screws of the brake caliper support. Brake with the corresponding brake lever (the brake caliper is positioned correctly) and hold the brake lever in this position while tightening the caliper bracket fixing screws.

Check that the pads are 0.2 - 0.4 mm from the disc. If this is not the case and you are not familiar with this operation, contact a qualified technician.

Never spray oil or any lubricant on the disc or pads (when servicing the chain or the derailleur, for example). If this happens, remove the grease from the pads and disc, or change them.

Check the alignment of the pads by turning the wheel and you can take to the roads

Discs: your bicycle is fitted with 160 mm diameter discs.

- Brake pads are standard, replace them when your pad no longer has a friction component.

- The reference of the brake pad mounted on your bike is as follows:  
Model: MT200  
Reference: B01S

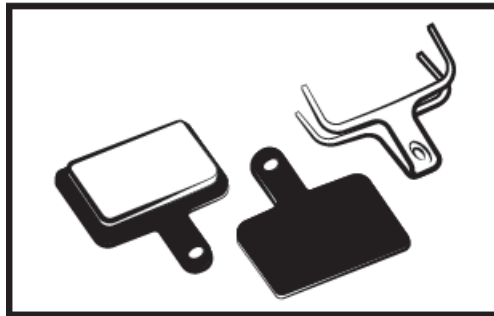

Remember that new brake pads must be broken in. They are broken in by riding for a few minutes and alternating between sudden stops and light braking.

## 2. Changing the brake pads

Remove the wheel and remove the worn pads from the brake caliper. Position the new pads in the caliper so that the braking surfaces come into contact. Do not touch the braking surfaces. Insert the pads one after the other into the brake caliper.

Then adjust the brakes as described in the previous paragraph **Erreur ! Source du renvoi introuvable..**

## 3. Wear of the wheel rims

Like any part subject to wear, the wheel rim should be checked regularly. The wheel rim can weaken and break, causing you to lose control and fall.



**WARNING:** it is very important to check the wear of the wheel rims. A damaged wheel rim can be very dangerous and must be replaced.

## V. Adjusting the gear changing system

Your bike has several manually interchangeable gears thanks to a Shimano lever system with a rear derailleur and possibly a front derailleur. Use the right-hand lever to change the rear sprocket and the left handle to change the front chainring. On a hill, the small chainring and the large pinion facilitate pedalling. Adjust your gear ratio (chainring/pinion) as needed.

Careful, never pedal backwards during the gear change and never force the control lever.

For optimal use of the gear change system, it is recommended that you do not change gear when you are pedalling hard.



### 1. Adjusting the rear derailleur stops

The derailleur's range of movement can be adjusted with the H and L screws.

The L screw can be used to adjust the interior limit (on the side of the large sprocket).

When you loosen the L screw, the chain is positioned more towards the outside of the large sprocket.

The H screw can be used to adjust the exterior limit (on the side of the small sprocket).

When you loosen the H screw, the chain is positioned more towards the outside of the small sprocket.

These actions are carried out by a quarter turn. With each adjustment, you should obtain a perfect alignment between the sprocket, the chain and the pulley of the rear derailleur.

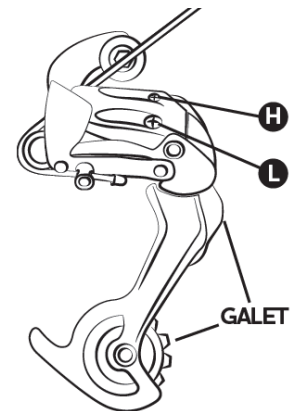

Rear derailleur diagram

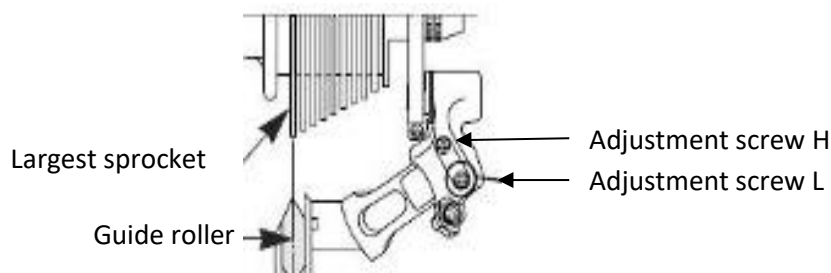

### 2. Adjusting the tension of the rear derailleur cable

To set the correct sprocket change, use the wheel on the rear derailleur or the right-hand gear shift handle. This wheel allows you to adjust the tension of the derailleur cable and to position the derailleur correctly according to the speed selected.

## VI. Adjusting the chain

Your bicycle is fitted with an external rear derailleur, the chain is automatically tensioned.

### **Replacing the chain**

Since new chains are sold with too many links, the first step is to reduce it to the correct length. The most secure way is to count the number of links in the old chain in order to adjust the new one. To remove the old chain, simply undo a rivet.

Once it has been removed, the new one must be fitted. To fit the new chain, pass it around the chainring of the chain set and the rear sprocket so that it engages correctly on the other gear elements. To fasten the chain closed, we recommend using a quick clamp. This acts as a female link which will be inserted between two male links. Next, the quick clamp also allows you to remove the chain more easily for cleaning.

In order to check if the length of the chain is correct, it must be put on the small sprocket and on the large chainring. In this configuration, the virtual line drawn between the wheel hub of the rear wheel and the axis of the lower derailleur pulley should be vertical.

## VII. Changing the pedals

To change your pedals, identify the pedals by looking at the letter noted on the pedal. The right pedal is marked "R" (Right) and the left pedal is marked "L" (Left). Turn the pedal R clockwise to fix it onto the crank arm. Turn the L pedal anti-clockwise.

## VIII. Wheel and engine

After the first month of use, it is advisable to tighten your spokes to limit the impact of engine traction on your rear wheel. A slight noise may be heard when the engine is started. This noise is normal because the engine starts and assists pedalling. This noise can become louder when in full use.

## IX. Suspension

### 1. Front suspension adjustment

To adjust the sag of the front suspension, you can turn the wheel positioned on the left of your fork by half-turns. At each half-turn, it will click. Repeat this operation until the desired suspension hardness is obtained.



### 2. Locking the suspension via the lever

Turn the wheel clockwise to lock the suspension and anti-clockwise to unlock it. It is best to lock the suspension on the flat and unlock it on bumpy routes.



For more information about adjusting your fork, visit the website at the following address: <https://www.srsuntour.com/fr/CA/produits/fourche/XCM32-6242.html>

## X. Kickstand

Before each use, make sure that your stand is folded up.

## D. Maintenance

Your bicycle requires regular maintenance for your safety but also to prolong its useful life. It is important to check the mechanical elements periodically in order that worn-out parts or those showing signs of wear are replaced if necessary.

When replacing a component, it is important to use original brand parts in order to preserve the bicycle's performance and reliability. Ensure that appropriate spare parts are used for tyres, inner tubes, gear system components and the various components of the braking system.

The user is responsible should they use parts different from the original parts.



**WARNINGS:** Always remove the battery before carrying out maintenance.

## I. Cleaning

To avoid corrosion of the bicycle, it should be regularly rinsed in fresh water, especially if it has been exposed to sea air.

It should be cleaned with a sponge, a bowl of warm soapy water and a hosepipe (without pressure).



**RECOMMENDATION:** Be especially careful not to use a high pressure water jet cleaner.

## II. Lubrication

Lubrication is essential on the various components that move, in order to avoid corrosion. Regularly grease the chain, brush the sprockets and chainrings and periodically trickle a few drops of lubricant into the brake and derailleur cable sheaths.

We recommend starting by cleaning and drying the components to be lubricated.

It is advisable to use specific oil for the chain and the derailleur. Grease must be used for the other components.

### III. Regular checks

Regarding the tightening of the bolts: lever, crank, pedals, brackets.

The tightening torques to be applied are as follows:

COMPONENTS	RECOMMENDED TORQUE (Nm)	SPECIAL INSTRUCTIONS
Pedals on crank arms	34 - 40	Lubricate the threads
Crank arm on bottom bracket	45 - 55	Lubricate the threads
Steering tightness	5 - 8	
Headset tightening	5 - 8	
Brake lever	8	
Brake calipers	10	
Seat	7 - 10	
Seat post clamp	7 - 14	
Wheel	Quick clamp	

The other tightening torques depend on the size of the nuts: M4: 2.5 to 4.0 Nm, M5: 4.0 to 6.0 Nm, M6: 6.0 to 7.5 Nm. Tighten the screws evenly to the required torque.

Regularly check the tyres: wear, cuts, cracks, pinching. Replace the tyre if necessary. Check the wheel rims for excessive wear, warping, denting, cracks...

### IV. Servicing

For safety reasons and to keep the components in good working order, you should have your bicycle regularly serviced by your retailer. Your bicycle should also undergo regular maintenance by a qualified technician.

#### First service: 1 month or 150 km

- Check the components are properly tightened: crank arm, wheel, stem, pedals, handlebars, seat clamp,
- Check the power assistance system is working correctly,
- Check and adjust the brakes,
- Tighten and/or straighten the wheels.
- Tyre pressure

#### Every year or 2000 km:

- Check the wear levels (brake pads, gear system, tyres),
- Check the power assistance system is working correctly,
- Check the bearings (chain set unit, wheels, steering, pedals),
- Check the cables (brakes, derailleur, suspension) or hydraulic brake hoses,
- Tighten and/or straighten the wheels.
- Tyre pressure

**Every 3 years or 6000 km:**

- Check the wear levels (brake pads, gear system, tyres),
- Check the bearings (chain set unit, wheels, steering, pedals),
- Check the cables (brakes, derailleur, suspension) or hydraulic brake hoses,
- Replace the gear system (chain, freewheel, chainring),
- Check the power assistance system is working correctly,
- Tyre change,
- Check the wheels for wear (spokes, wheel rims),
- Tighten the spokes and/or straighten the wheels,
- Changing the brake pads,
- Check the electric functions.



## E. Pedalling assistance and battery

The user must rotate the pedal forward to benefit from the motorised assistance. This is an important safety feature. This power-assisted bicycle provides motorised assistance up to a speed of 25 km/h. Beyond that, the engine will stop. You can go faster, but you will have to do it on your own, without any power assistance.

## I. LCD display

**Please refer to the BOSCH manual supplied with your bike.**

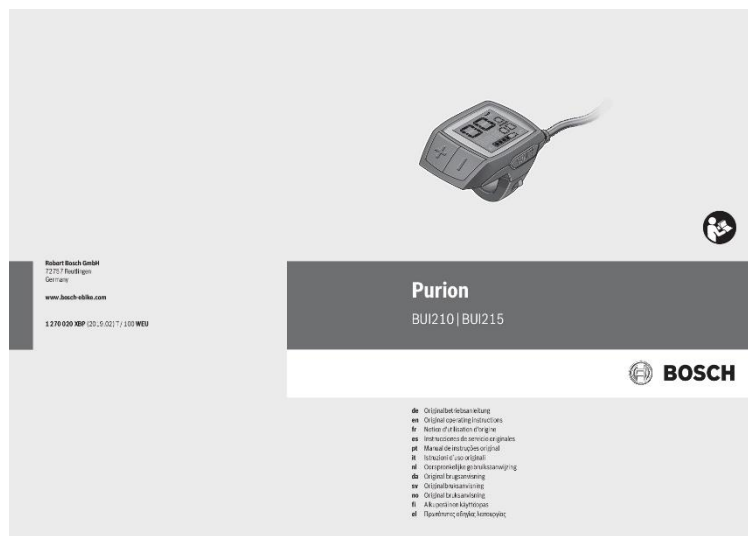

## II. Battery

**Please refer to the BOSCH manual supplied with your bike.**



### III. Charger

**Please refer to the BOSCH manual supplied with your bike.**

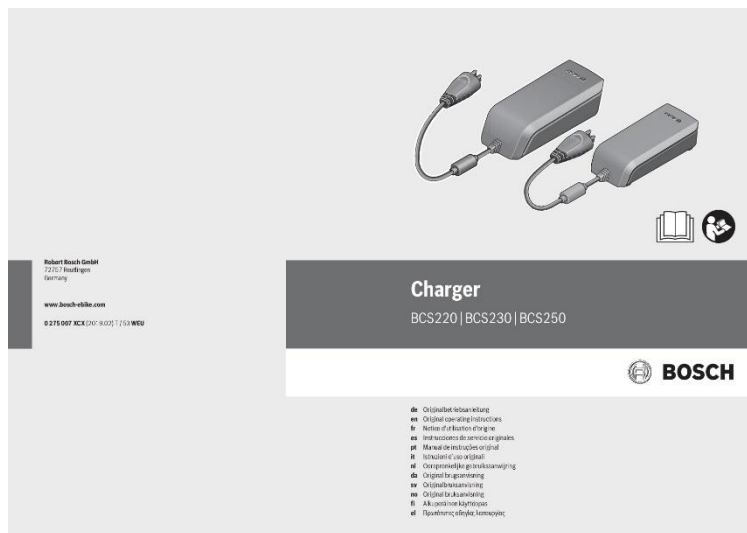

All BOSCH manuals can also be viewed online and/or downloaded from: <https://www.bosch-ebike.com/fr/service/telechargements/>

#### IV. Main technical sheet

		Anyway E450
Maximum weight: user + load + bike		130 kg
Maximum weight: user + load		106.7 kg
Maximum speed with assistance		25 km/h
Battery life*		75 km
Motorisation	Max power	250 W
	Voltage	36 V
	Maximum noise during use**	< 60 dB
Battery	Type	Lithium
	Voltage	36 V
	Capacity	13 Ah
	Weight	2.8 kg
	Charging time	7.5 hr
	Number of cycles ( $\geq$ 70% capacity)	500 cycles
Charger	Input voltage	100-240V
	Output voltage	36 V
Total bicycle weight		23.3 kg
Dimensions of the bicycle		27.5"
Tyre/Wheel Size		27.5 x 2.60 inches

## **F. After sales**

### **I. Wear parts**

The different heavy wear elements are standard elements. Always replace worn parts and/or parts to change with identical components sold commercially or by your retailer.

### **II. Basic troubleshooting**

Do not attempt to access or repair an electrical component yourself. Contact the specialist closest to you for maintenance carried out by a qualified person.

To understand any error codes that may appear, please refer to the corresponding BOSCH manual.

DE

„Original-Bedienungsanleitung: Französische Fassung“

Glückwunsch zu Ihrem Kauf eines Elektrofahrrads (E-Bike) von WAYSCRAL!

Diese Anleitung soll Ihnen die Informationen liefern, die Sie zur richtigen Benutzung, zur Einstellung und zur Wartung Ihres Fahrrads benötigen.

Nehmen Sie sich bitte die Zeit, diese Anleitung aufmerksam zu lesen, bevor Sie in den Sattel steigen, und bewahren Sie sie während der gesamten Lebensdauer Ihres Fahrrads auf. Sie enthält wichtige Hinweise zu Sicherheit und Wartung.

Der Benutzer ist dafür verantwortlich, dieses Handbuch zu lesen, bevor er das Produkt verwendet. Die Nichteinhaltung dieser Anweisungen kann zu einer unsachgemäßen Nutzung Ihres Fahrrads und der Gefahr einer vorzeitigen Abnutzung bestimmter Teile führen, die zu Stürzen und/oder Unfällen führen kann.

Falls ein Originalteil während der Garantielaufzeit einen auf fehlerhafte Herstellung zurückzuführenden Mangel aufweist, verpflichten wir uns dazu, es zu ersetzen. Für Elektroräder gelten die folgenden Garantielaufzeiten:

- Rahmen und Gabeln: 2 Jahre
- Elektrische Komponenten: bei ordnungsgemäßer Wartung 2 Jahre
- alle anderen Teile: 2 Jahre

Diese Garantie beinhaltet nicht die Arbeits- und Transportkosten. Die Firma übernimmt keinerlei Haftung für außergewöhnliche oder durch ein Zusammentreffen von verschiedenen Umständen entstandene Schäden. Die Garantie gilt nur für den ursprünglichen Käufer des Produkts, der bei der Reklamation einen Kaufbeleg vorlegen kann. Die Garantie gilt ausschließlich für defekte Teile und erstreckt sich nicht auf normale Abnutzung sowie Beschädigungen durch Unfälle, unsachgemäße Benutzung, zu hohe Belastung, fehlerhaften Zusammenbau oder falsche Wartung und Schäden durch Gegenstände, die nicht für die Nutzung mit dem Fahrrad vorgesehen sind.

Kein Fahrrad hält ewig und es werden keinerlei Reklamation akzeptiert, wenn die Schäden durch unsachgemäße Benutzung, Wettkämpfe, Stunts, Rampensprünge und ähnliche Aktivitäten verursacht wurden. Wenden Sie sich bei Reklamationen zunächst an Ihren Händler. Ihre Rechte bleiben davon unberührt.

Die Firma behält sich das Recht vor, alle Spezifikationen ohne Vorankündigung zu ändern. Alle in dieser Broschüre enthaltenen Informationen und Spezifikationen gelten zum Zeitpunkt der Drucklegung als korrekt.

Ihr Fahrrad wurde von uns mit größter Sorgfalt gemäß den Anforderungen der europäischen Norm EN 15194 entwickelt und hergestellt.

## Nutzungsbedingungen für dieses Elektrofahrrad

Dieses Elektrofahrrad ist für die Benutzung im städtischen Raum und im „Gelände“ gedacht, es dient der Fortbewegung in der Stadt, auf Straßen und sonstigen befestigten Flächen, auf denen beide Reifen ständigen Kontakt zum Boden haben. Es verfügt über einen elektrischen Hilfsmotor, der Sie auf Ihren Fahrten im Alltag unterstützt, damit Sie weitere und längere Strecken zurücklegen können. Ihr Elektrofahrrad ist ein Modell für Erwachsene, d. h. es ist für den Gebrauch von Personen über 14 Jahren bestimmt. Falls das Fahrrad von einem Kind genutzt wird, sind die Eltern dafür verantwortlich, sicherzustellen, dass der Benutzer in der Lage ist, das Fahrrad unter sicheren Bedingungen zu nutzen.

Ihr Fahrrad kann auf ungeteertem Untergrund in unbefestigtem Gelände benutzt werden. Es ist auch zur Nutzung als „Geländefahrrad“ vorgesehen. Es jedoch nicht für die Nutzung bei Radrennen konzipiert. Eine unsachgemäße Nutzung kann zu Stürzen oder Unfällen führen und Ihr Elektrofahrrad vorzeitig und möglicherweise irreparabel beschädigen.

Ihr Elektrofahrrad ist kein Moped. Der Hilfsmotor soll Sie beim Treten unterstützen. Sobald Sie anfangen zu treten, springt er an und ergänzt die von Ihnen aufgewendete Kraft. Die Unterstützung variiert je nach Geschwindigkeit des Fahrrads; sie ist beim Start am stärksten, lässt bei Beschleunigung nach und endet, sobald 25 km/h erreicht werden. Der Hilfsmotor wird ausgeschaltet, sobald einer der beiden Bremshebel betätigt wird oder die Geschwindigkeit 25 km/h überschreitet. Unter 23 km/h wird das Treten dann wieder automatisch unterstützt.

Das Fahrrad muss entsprechend den Anweisungen in diesem Handbuch ordnungsgemäß gewartet werden.



**WARNUNG:** Wie alle mechanischen Komponenten ist auch ein elektrisch unterstütztes Zweirad hoher Beanspruchung ausgesetzt und nutzt sich dementsprechend ab. Die verschiedenen Teile und Materialien können auf Abnutzung und Ermüdung unterschiedlich reagieren. Wenn die vorgesehene Lebensdauer eines Teils überschritten ist, kann dieses ganz plötzlich kaputtgehen und zu Verletzungen des Fahrers führen. Risse, Kratzer und Verfärbungen in stark beanspruchten Bereichen deuten darauf hin, dass die Lebensdauer des Teils überschritten ist und es ersetzt werden muss.

### Empfehlung: Für eine Nutzung unter sicheren Bedingungen

Vergewissern Sie sich vor der Benutzung Ihres Elektrofahrrads, dass es voll funktionstüchtig ist. Überprüfen Sie insbesondere die folgenden Punkte:

- Ist die Sitzposition bequem?
- Sind die Muttern, Schrauben, Spannhebel und anderen Komponenten ordnungsgemäß fest angezogen?
- Sind die Bremsen funktionstüchtig?
- Ist der Lenker gut beweglich und hat nicht zu viel Spiel? Ist der Lenkerbügel ordnungsgemäß am Vorbau befestigt?
- Können sich die Räder frei drehen und sind die Radlager ordnungsgemäß eingestellt?
- Sind die Räder richtig festgezogen und am Rahmen/an der Gabel befestigt?
- Sind die Reifen in einem guten Zustand und haben den richtigen Druck?
- Sind die Felgen in gutem Zustand?

- Sind die Pedale fest mit dem Tretlager verbunden
- Funktioniert die Gangschaltung ordnungsgemäß?
- Befinden sich die Rückstrahler in der richtigen Position?



**EMPFEHLUNG:** Ihr Elektrofahrrad muss alle 6 Monate von einer Fachperson auf seine Funktionstüchtigkeit und sichere Benutzbarkeit hin überprüft werden. Der Benutzer ist dafür verantwortlich, sich vor der Benutzung zu vergewissern, dass alle Teile voll funktionstüchtig sind.

Wählen Sie einen sicheren Ort fern vom Straßenverkehr, um sich mit Ihrem neuen Fahrrad vertraut zu machen. Der Hilfsmotor kann mit Kraft anspringen; stellen Sie sicher, dass Ihr Lenker gerade und der Weg frei ist.

Achten Sie darauf, dass Sie gesund sind und sich wohl fühlen, bevor Sie auf Ihr Fahrrad steigen.

Seien Sie im Falle von besonderen Witterungsbedingungen (Regen, Kälte, Dunkelheit ...) besonders aufmerksam und passen Sie Ihre Geschwindigkeit und Reaktionen dementsprechend an.

Beim Transport Ihres Fahrrads außen an Ihrem Fahrzeug (Fahrradträger, Dachreling ...) empfiehlt es sich dringend, den Akku zu entnehmen und ihn an einem kühlen Ort zu lagern.

Der Benutzer muss sich an die in seinem Land geltenden Vorschriften halten, wenn das Fahrrad auf öffentlichen Straßen genutzt wird (z. B. Beleuchtung und Signale).

Die Firma MGTS übernimmt keinerlei Haftung, wenn der Benutzer des Fahrrads die geltenden Vorschriften nicht befolgt.



**WARNUNG:** Sie erkennen an, dass Sie für alle Verluste, Verletzungen oder Schäden durch Nichteinhaltung der oben aufgeführten Anweisungen selbst verantwortlich sind und in diesem Falle die Garantie verfällt.

## A. Inhalt

A.	Inhalt.....	48
B.	Aufbau der Elektrofahrräder .....	50
I.	Aufbau des Anyway E-450.....	50
C.	Erste Fahrt und Einstellungen .....	52
I.	Nutzung der Sicherheitsvorrichtungen .....	52
1.	Beleuchtung.....	52
2.	Klingel .....	52
3.	Tragen eines Helms .....	52
II.	Einstellung des Sattels und des Lenkers.....	53
1.	Sattel.....	53
2.	Lenker .....	53
III.	Reifen.....	54
IV.	Einstellung der Bremsen.....	55
1.	Einstellung der hydraulischen Scheibenbremsen .....	55
2.	Wechsel der Bremsbeläge .....	56
3.	Abnutzung der Felgen .....	56
V.	Einstellung der Gangschaltung .....	57
1.	Einstellung der Anschläge der hinteren Kettenschaltung .....	57
2.	Einstellung der Zugspannung der hinteren Kettenschaltung.....	57
VI.	Einstellung der Kette .....	59
VII.	Austausch der Pedale .....	59
VIII.	Rad und Motor .....	59
IX.	Aufhängung .....	60
1.	Einstellung der Aufhängung vorne .....	60
2.	Verriegelung der Aufhängung mit Hebel.....	60
X.	Seitenständer .....	60
D.	Wartung.....	61
I.	Reinigung.....	61
II.	Schmierung.....	61
III.	Regelmäßige Kontrollen .....	62
IV.	Inspektionen.....	62
E.	Tretunterstützung und Akku .....	64
I.	LED-Display .....	64



II.	Akku .....	64
III.	Ladegerät.....	65
IV.	Wichtigste technische Daten.....	66
F.	Kundendienst.....	67
I.	Verschleißteile.....	67
II.	Lösung häufiger Probleme.....	67

B. Aufbau der Elektrofahrräder

I. Aufbau des Anyway E-450



1. Reifen und Luftkammer
2. Felge
3. Speichen
4. Gabel
5. Vordere Bremse
6. Lenker und Vorbau
7. Rahmen
8. LED-Display
9. Bremshebel
10. Hintere Bremse
11. Schnellspannverriegelung Sattel
12. Sattel und Sattelstütze
13. Controller
14. Akku
15. Rotationssensor
16. Seitenständer
17. Kurbelarme & Tretlager
18. Pedalen
19. Kette
20. Tretlagermotor

## C. Erste Fahrt und Einstellungen

### I. Nutzung der Sicherheitsvorrichtungen

#### 1. Beleuchtung

Die im Lieferumfang enthaltene Beleuchtung besteht aus zwei Reflektoren (ein weißer im Scheinwerfer vorne und ein roter befestigt am Rücklicht), einem Scheinwerfer vorne, einem Rücklicht und zwei weiteren orangen Reflektoren zwischen den Speichen der Räder.

Die Beleuchtung dient der Sicherheit und muss an Ihrem Fahrrad zwingend vorhanden sein. Vergewissern Sie sich vor jedem Fahrtantritt, dass Ihre Beleuchtung ordnungsgemäß funktioniert.

Falls erforderlich, können Sie die Batterien Ihrer Beleuchtung austauschen.

Gebrauchte Batterien enthalten Metalle, die umweltschädlich sind, sie können in unseren Geschäften zur ordnungsgemäßen Verwertung gesammelt werden, sie dürfen nicht mit dem Hausmüll oder in der Natur entsorgt werden. Batterien müssen separat gesammelt werden.

#### **Vorderer Scheinwerfer mit externer Batterie**

Entfernen Sie den oberen transparenten Teil des Scheinwerfers, indem Sie auf die Kerbe hinter dem Gehäuse drücken. Nach dem Entfernen der Abdeckung die beiden Knopfzellenbatterien (CR2032) unter Beachtung der angegebenen Polarität ersetzen. Den transparenten Teil wieder anbringen. Zum Ein-/ Ausschalten des Vorderlichts den kleinen Schalter an der Oberseite der Lampe benutzen.

#### **Rücklicht mit externer Batterie**

Entfernen Sie den transparenten Teil mit einem Schraubenzieher. Nach dem Entfernen der Abdeckung die beiden Batterien (LR44) entnehmen und sie unter Beachtung der angegebenen Polarität ersetzen. Den transparenten Teil wieder anbringen. Zum Ein-/ Ausschalten des Rücklichts den kleinen Schalter an der Rückseite der Lampe benutzen.

#### 2. Klingel

Am Lenker ist eine Klingel befestigt. Sie ist 50 m weit zu hören.

Die Klingel dient der Sicherheit und muss zwingend am Lenker vorhanden sein.

#### 3. Tragen eines Helms

Für eine sichere Fahrt wird das Tragen eines Fahrradhelms dringend empfohlen. Er senkt das Risiko von Kopfverletzungen im Falle eines Sturzes.



**ACHTUNG:** Für Kinder unter 14 Jahren ist das Tragen eines Helms verpflichtend, unabhängig davon, ob sie selbst fahren oder mitgenommen werden.

Wenden Sie sich für weitere Informationen an Ihren Händler.

## II. Einstellung des Sattels und des Lenkers

Es ist wichtig, die Einstellungen Ihres Fahrrads an Ihren Körperbau anzupassen.

### 1. Sattel

Öffnen Sie das Schnellspannsystem (zur Benutzung des Schnellspanners siehe Absatz „0 Pneumatiques“)

Wenn Sie den Sattel auf die niedrigste Position einstellen, vergewissern Sie sich, dass er kein Teil des Fahrrads wie z. B. den Rahmen berührt. Achten Sie außerdem darauf, die Markierung für die Mindesteinschubtiefe des Sattelrohrs nicht zu überschreiten. Diese Einschubmarkierung darf bei der Benutzung des Fahrrads niemals sichtbar sein.

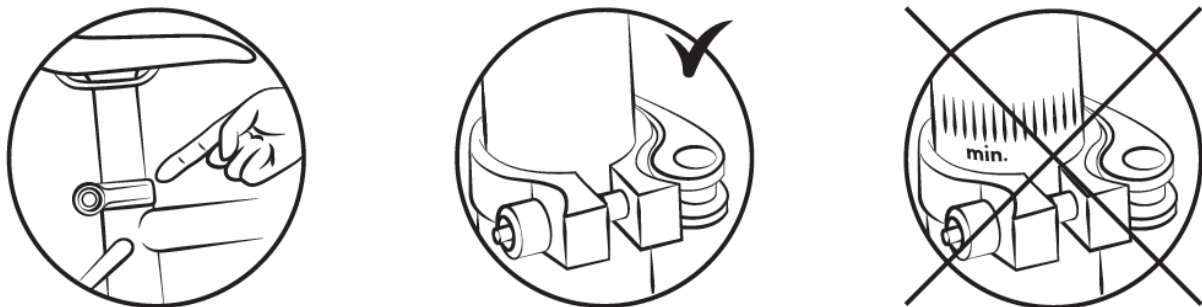

Um die richtige Sattelhöhe zu ermitteln, setzen Sie sich mit gestreckten Beinen auf den Sattel, die Ferse ruht dabei auf dem Pedal (Abb. B). Beim Treten sollte das Knie leicht gebeugt sein, wenn sich der Fuß in der unteren Position befindet (Abb. A).

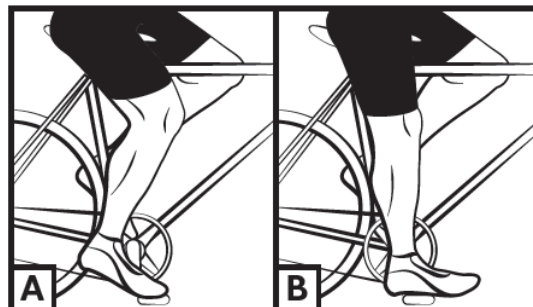

**ACHTUNG:** Wird im Falle eines Sattels mit Spiralfedern ein Kindersitz verwendet, ist es unbedingt erforderlich, die Federn zu schützen, um zu verhindern, dass Kinder sich die Finger quetschen.

### 2. Lenker

Der Lenker Ihres Fahrrads ist höhenverstellbar.

Ihr Fahrrad ist mit einem sogenannten „Aheadset“-Vorbau ausgestattet. Die Einstellung des Lenkers erfolgt durch Veränderung der Position der Einstellringe zwischen Vorbau und oberem Lenkungslager. Es wird empfohlen, diesen Vorgang von einem qualifizierten Techniker durchführen zu lassen.

Vergewissern Sie sich, dass der Lenkerbügel senkrecht zu Ihrem Vorderrad steht.

### III. Reifen

Überprüfen Sie regelmäßig den Reifendruck. Fahren mit unzureichend oder übermäßig aufgepumpten Reifen kann die Leistung beeinträchtigen, zu vorzeitiger Abnutzung führen, die Autonomie verringern und zu einem erhöhten Unfallrisiko führen.

Wenn einer der Reifen starke Abnutzungszeichen oder Einkerbungen aufweist, sollten Sie ihn vor der Benutzung des Fahrrads ersetzen. Den vom Hersteller empfohlenen Druckbereich finden Sie auf der Seitenfläche der Reifen und in der folgenden Tabelle. Der Reifendruck ist an das Gewicht des Benutzers anzupassen.

Modell	Größe des Fahrrads	Größe der Luftkammern	Reifengröße	Druck	
				PSI	Bar
ANYWAY E450	27.5 Zoll	27,5 x 2,60	27,5 x 2,60	14.5 – 43.5	1.8 – 3.7

#### Vorgehen zur Überprüfung der ordnungsgemäßen Einstellung der Schnellspanmechanismen (Rad und Sattelschelle)

Die Schnellspanvorrichtungen sind für die Betätigung per Hand vorgesehen. Verwenden Sie niemals Werkzeuge, um den Mechanismus zu verriegeln oder zu entriegeln, um ihn nicht zu beschädigen.

Um die Spannkraft der Radachse einzustellen, müssen Sie unbedingt die Einstellmutter, und nicht den Schnellspanhebel benutzen. Wenn sich der Hebel schon mit minimalem manuellen Druck betätigen lässt, ist er nicht ausreichend angezogen. Die Einstellmutter muss dann nachgezogen werden. Der Schnellspanner muss eine Markierung auf den Gabelenden hinterlassen, wenn er in der verriegelten Position geschlossen ist.

Prüfen Sie bei jedem Einstellvorgang, ob das Vorderrad im Verhältnis zur Gabel ordnungsgemäß zentriert ist. Um die Schnellspanmechanismen einzustellen, zu schließen und zu öffnen, gehen Sie folgendermaßen vor:

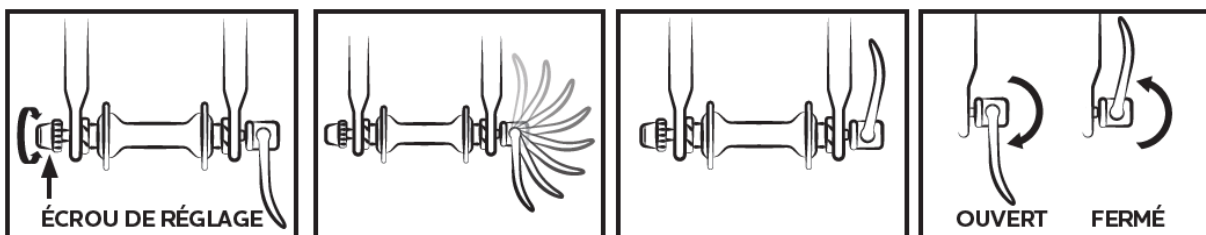

## IV. Einstellung der Bremsen

Vergewissern Sie sich vor jeder Fahrt, dass die vorderen und hinteren Bremsen voll funktionstüchtig sind.

Der rechte Griff aktiviert die hintere Bremse. Der linke Griff aktiviert die vordere Bremse.

Es wird empfohlen, die Bremskraft durchschnittlich in einem Verhältnis von 60/40 zwischen vorderer und hinterer Bremse zu verteilen. Der Bremshebel darf nicht in Kontakt mit dem Lenker kommen und die Ummantelungen dürfen nicht in einem engen Winkel verlaufen, damit die Kabel mit möglichst wenig Reibung gleiten können. Beschädigte, brüchige oder rostige Kabel müssen sofort ausgetauscht werden

### WARNUNGEN:



- Bei Regen oder feuchtem Wetter verlängert sich der Bremsweg. In derartigen Situationen wird empfohlen, den Bremsvorgang früher einzuleiten.
- Beim Bremsen und in Kurven kann der Lenker die Reaktionszeit des Fahrers nachteilig beeinflussen.
- Berühren Sie die Scheibenbremsen nach intensiver Nutzung des Bremssystems Ihres Elektrofahrrads nicht, Sie könnten sich Verbrennungen zuziehen.

### 1. Einstellung der hydraulischen Scheibenbremsen

Die Beläge üben Druck auf eine an der Radnabe befestigte Scheibe aus. Die Stärke des Drucks wird durch einen Bremshebel mit einer Flüssigkeit über den Druck in der Bremsleitung gesteuert. Betätigen Sie niemals den Bremshebel, wenn das Rad vom Rahmen oder der Gabel gelöst ist.

Um den Bremsattel der mechanischen Scheibenbremse auszurichten, die Befestigungsschrauben der Bremsattelhalterung lösen. Bremsen Sie mit dem entsprechenden Bremshebel (der Bremsattel positioniert sich korrekt) und halten Sie den Bremshebel in dieser Position, während Sie die Befestigungsschrauben der Halterung des Bremsattels anziehen.

Überprüfen Sie, ob der Abstand der Bremsbeläge von der Scheibe 0,2 - 0,4 mm beträgt. Wenn dies nicht der Fall ist und Sie mit diesem Vorgang nicht vertraut sind, wenden Sie sich an einen qualifizierten Techniker.

Spritzen Sie niemals Öl oder ein andere Schmiermittel auf die Scheibe oder die Beläge (z.B. bei der Wartung der Kette oder der Kettenschaltung). In diesem Fall müssen die Beläge und die Scheibe entfettet oder ausgewechselt werden.

Kontrollieren Sie die Ausrichtung der Bremsbeläge durch Drehen des Rades, dann können Sie losfahren.

Bremsscheiben: Ihr Fahrrad ist mit Bremsscheiben mit einem Durchmesser von 160 mm ausgestattet.

- Die Bremsbeläge sind standardmäßig verbaut, sie müssen ersetzt werden, wenn sie keine Reibkomponenten mehr enthalten.

- Die Referenz der an Ihrem Fahrrad montierten Bremsbeläge lautet wie folgt:  
Modell: MT200  
Referenz: B01S

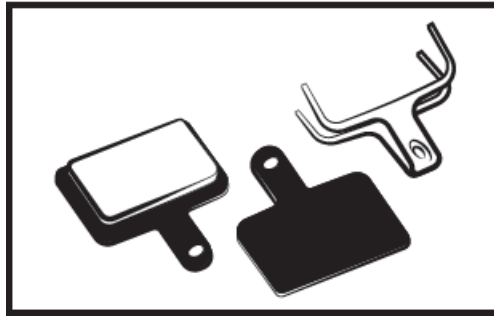

Denken Sie daran, dass neue Bremsbeläge eingefahren werden müssen. Das Einfahren erfolgt, indem man einige Minuten fährt und die Bremsen abwechselnd mit abrupten Stopps und leichten Bremsungen betätigt.

## 2. Wechsel der Bremsbeläge

Das Rad abbauen und die verschlissenen Bremsbeläge vom Bremssattel entfernen. Positionieren Sie die neuen Beläge im Bremssattel so, dass die Bremsflächen in Kontakt miteinander sind. Die Bremsflächen nicht berühren. Führen Sie die Bremsbeläge nacheinander in den Bremssattel ein.

Stellen Sie dann die Bremsen wie im vorigen Abschnitt beschrieben ein **Erreur ! Source du renvoi introuvable.**

## 3. Abnutzung der Felgen

Wie alle Verschleißteile müssen auch die Felgen regelmäßig kontrolliert werden. Die Felgen können an Stabilität verlieren und brechen und so zur Gefahr eines Kontrollverlusts und zu Stürzen führen.



**ACHTUNG:** Es ist sehr wichtig, den Abnutzungsgrad der Felgen zu kontrollieren. Eine beschädigte Felge kann sich als sehr gefährlich erweisen und muss ersetzt werden.



## V. Einstellung der Gangschaltung

Ihr Fahrrad verfügt über ein Shimano Hebelsystem mit einer Kettenschaltung hinten und eventuell einer Kettenschaltung vorne, die es Ihnen ermöglicht, manuell zwischen mehreren Gängen zu wechseln. Verwenden Sie den rechten Griff zum Wechseln des hinteren Ritzels und den linken Griff zum Wechseln des vorderen Ritzels. An Steigungen erleichtern das kleine Kettenblatt und das große Ritzel das Treten. Stellen Sie Ihr Übersetzungsverhältnis (Kettenblatt/Ritzel) nach Ihrem Bedarf ein.



Achtung: Treten Sie während des Schaltens niemals rückwärts und bewegen Sie den Steuerhebel niemals mit Gewalt.

Für eine optimale Nutzung der Gangschaltung empfiehlt es sich, außerhalb von tretintensiven Abschnitten in einen anderen Gang zu schalten.

### 1. Einstellung der Anschläge der hinteren Kettenschaltung

Der Lauf der Kettenschaltung wird mithilfe der Schrauben H und L eingestellt.

Mit der Schraube L kann der innere Anschlag (am großen Ritzel) eingestellt werden.

Durch Lockern der Schraube L verschiebt sich die Kette am großen Ritzel weiter nach außen.

Mit der Schraube H kann der äußere Anschlag (am kleinen Ritzel) eingestellt werden.

Durch Lockern der Schraube H verschiebt sich die Kette am kleinen Ritzel weiter nach außen.

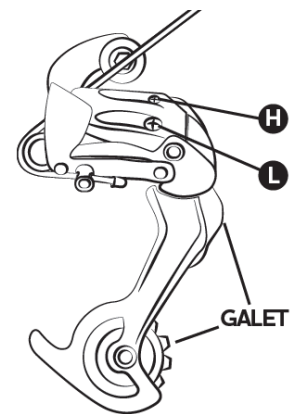

Diese Handgriffe erfolgen in Vierteldrehungen. Bei jeder Einstellung ist eine einwandfreie Ausrichtung des Ritzels, der Kette und der Lenkrolle der Kettenschaltung hinten erforderlich.

Schema der hinteren Kettenschaltung

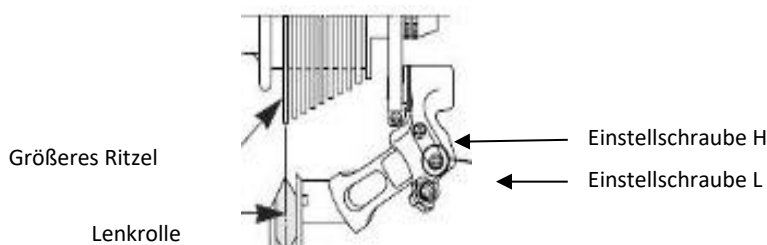

### 2. Einstellung der Zugspannung der hinteren Kettenschaltung

Um den Wechsel des Ritzels ordnungsgemäß einzustellen, das Drehrädchen an der hinteren Kettenschaltung oder den rechten Schalthebel benutzen. Dieses Drehrädchen ermöglicht es, die

Spannung des Kettenschaltzugs einzustellen, damit sich die Kettenschaltung je nach gewähltem Gang korrekt verlagert.

## VI. Einstellung der Kette

Ihr Fahrrad ist mit einer externen Kettenschaltung hinten ausgestattet; die Kette wird automatisch gespannt.

### **Austausch der Kette**

Da neue Ketten meistens mit zu vielen Gliedern verkauft werden, besteht der erste Schritt in der Anpassung auf die richtige Länge. Die sicherste Methode ist das Zählen der Glieder der alten Kette, um die neue Kette dementsprechend zu kürzen. Zum Entfernen der alten Kette muss diese entnietet werden (eine Niete entfernen).

Nachdem diese abgenommen ist, die neue Kette montieren. Zum Montieren der neuen Kette muss diese so um die Platte des Tretlagers und das hintere Ritzel herumgeführt werden, dass sie in die anderen Antriebskomponenten eingreift. Zum Schließen der Kette empfehlen wir Ihnen einen Schnellverschluss. Dieser fügt sich wie ein weiteres Glied in sie ein. Mit einem Schnellverschluss lässt sich die Kette bei späteren Gelegenheiten auch viel leichter zwecks Reinigung abnehmen.

Um zu überprüfen, ob die Kette die richtige Länge hat, muss sie auf den kleinen Ritzel und die große Tretlagerplatte aufgelegt werden. In dieser Konfiguration muss die gedachte Linie zwischen der Nabe des Hinterrads und der Achse der unteren Lenkrolle an der Kettenschaltung senkrecht sein.

## VII. Austausch der Pedale

Beachten Sie beim Wechsel der Pedale die jeweiligen Buchstabenmarkierungen auf den Pedalen zu ihrer Unterscheidung. Das rechte Pedal ist mit einem „R“ (Right) gekennzeichnet, das linke Pedal mit einem „L“ (Left). Drehen Sie das Pedal R im Uhrzeigersinn, um es am Kurbelarm zu befestigen. Drehen Sie das Pedal L gegen den Uhrzeigersinn.

## VIII. Rad und Motor

Nach dem ersten Monat der Nutzung empfiehlt es sich, die Speichen der Räder nachzuspannen, um die Auswirkungen der Zugkraft des Motors auf das Hinterrad zu verringern. Beim Start des Motors hören Sie möglicherweise ein leises Geräusch. Das ist ganz normal: Der Motor ist angesprungen, um Sie beim Treten zu unterstützen. Das Geräusch kann lauter werden, wenn der Motor stärker beansprucht wird

## IX. Aufhängung

### 1. Einstellung der Aufhängung vorne

Um das Einfedern der Vorderradaufhängung einzustellen, können Sie das Drehrädchen auf der linken Seite der Gabel in halben Umdrehungen drehen. Bei jeder halben Drehung ist ein Klicken zu hören. Wiederholen Sie diesen Vorgang, bis die gewünschte Härte der Aufhängung erreicht ist.



### 2. Verriegelung der Aufhängung mit Hebel

Drehen Sie das Drehrädchen im Uhrzeigersinn, um die Aufhängung zu verriegeln, und gegen den Uhrzeigersinn, um sie zu entriegeln. Es empfiehlt sich, die Aufhängung auf ebenen Flächen zu verriegeln und auf unebenen Wegen wieder zu entriegeln.



Weitere Informationen zum Einstellen der Gabel finden Sie auf folgender Website:<https://www.srsuntour.com/fr/CA/produits/fourche/XCM32-6242.html>

## X. Seitenständer

Vergewissern Sie sich vor jeder Benutzung, dass der Ständer hochgeklappt ist.

## D. **Wartung**

Ihr Fahrrad muss regelmäßig gewartet werden, um Ihre Sicherheit und seine lange Lebensdauer zu gewährleisten. Die mechanischen Teile müssen in regelmäßigen Abständen kontrolliert werden, um abgenutzte Teile oder solche mit Gebrauchsspuren gegebenenfalls zu ersetzen.

Bei einem Austausch von Teilen sollten unbedingt nur Original-Ersatzteile verwendet werden, um die Leistung und Zuverlässigkeit des Fahrrads zu erhalten. Achten Sie darauf bei Reifen, Luftkammern, Gangschaltung und Bremssystem ausschließlich geeignete Ersatzteile zu verwenden.

Der Benutzer ist dafür verantwortlich, ausschließlich Originalteile zu verwenden.



**WARNUNGEN:** Entfernen Sie vor Wartungsarbeiten immer den Akku.

## I. **Reinigung**

Um Korrosion am Fahrrad zu vermeiden, muss es regelmäßig mit Süßwasser abgespült werden, vor allem, wenn es mit Seeluft in Kontakt gekommen ist.

Zur Reinigung benötigen Sie einen Schwamm, eine Schüssel mit lauwarmem Seifenwasser und einen Wasserstrahl (ohne Druck).



**EMPFEHLUNG:** Verwenden Sie keinesfalls einen Hochdruck-Wasserstrahlreiniger.

## II. **Schmierung**

Die beweglichen Teile müssen unbedingt geschmiert werden, um sie vor Korrosion zu schützen. Ölen Sie die Kette regelmäßig, bürsten Sie die Ritzel und Zahnkränze und träufeln Sie gelegentlich einige Tropfen Öl in die Ummantelungen der Brems- und Kettenschaltzüge.

Es empfiehlt sich, zuerst die zu schmierenden Teile zu reinigen und zu trocknen.

Es ist empfehlenswert, für die Kette und die Kettenschaltung ein spezielles Öl zu verwenden. Für die anderen Komponenten muss Schmierfett verwendet werden.

### III. Regelmäßige Kontrollen

Anzug der Verschraubungen: Hebel, Kurbelarme, Pedale, Vorbau.

Folgende Anzugsmomente sind anzuwenden:

KOMPONENTEN	EMPFOHLENES ANZUGSMOMENT (Nm)	BESONDERE HINWEISE
Pedalen am Kurbelarm	34 - 40	Gewinde schmieren
Kurbelarm am Gehäuse	45 - 55	Gewinde schmieren
Anzug Vorbau/Bügel	5 - 8	
Anzug Steuersatz	5 - 8	
Bremshebel	8	
Bremssattel	10	
Sattel auf Schlitten	7 - 10	
Schelle der Sattelstütze	7 - 14	
Rad	Schnellspannung	

Die anderen Anzugsmomente hängen von der Größe der Muttern ab: M4 : 2,5 bis 4.0 Nm, M5 : 4.0 bis 6.0 Nm, M6 : 6.0 bis 7.5 Nm. Ziehen Sie die Schrauben gleichmäßig mit dem erforderlichen Anzugsmoment an.

Die Reifen regelmäßig kontrollieren: Auf Abnutzung, Einschnitte, Risse und Einstiche Ersetzen Sie den Reifen wenn nötig. Kontrollieren Sie die Felgen auf übermäßige Abnutzung, Verformung, Dellen, Risse etc.

### IV. Inspektionen

Zu Ihrer eigenen Sicherheit und um die Teile funktionstüchtig zu erhalten, müssen Sie Ihr E-Bike regelmäßig von Ihrem Händler überprüfen lassen. Außerdem muss Ihr Fahrrad regelmäßig von einem qualifizierten Techniker gewartet werden.

#### Erste Inspektion: 1 Monat oder 150 km

- Überprüfung des ordnungsgemäßen Anzugs folgender Elemente: Kurbelarm, Rad, Lenkervorbau, Pedalen, Lenkerbügel, Schelle am Sattel,
- Überprüfung der Funktionstüchtigkeit des Elektromotors,
- Überprüfung und Einstellung der Bremsen,
- Spannung und/oder Radschlagausgleich.
- Reifendruck

#### Jährlich oder alle 2000 km:

- Überprüfung auf Verschleiß (Bremsklötze, Gangschaltung, Reifen),
- Überprüfung der Funktionstüchtigkeit des Elektromotors,
- Kontrolle der Lager (Tretlager, Räder, Lenkung, Pedalen),
- Kontrolle der Brems- und Schaltzüge (Bremsen, Kettenschaltung, Federung) oder der Bremsleitungen der hydraulischen Bremse,
- Spannung und/oder Radschlagausgleich.
- Reifendruck

**Alle 3 Jahre oder alle 6000 km:**

- Überprüfung auf Verschleiß (Bremsklötze, Gangschaltung, Reifen),
- Kontrolle der Lager (Tretlager, Räder, Lenkung, Pedalen),
- Kontrolle der Brems- und Schaltzüge (Bremsen, Kettenschaltung, Federung) oder der Bremsleitungen der hydraulischen Bremse,
- Auswechseln der Gangschaltung (Kette, Freilauf, Zahnkranz),
- Überprüfung der Funktionstüchtigkeit des Elektromotors,
- Wechsel der Reifen,
- Kontrolle der Abnutzung der Räder (Speichen, Felgen),
- Speichenspannung und/oder Radschlagausgleich,
- Wechsel der Bremsbeläge,
- Kontrolle der elektrischen Funktionen.

## E. Tretunterstützung und Akku

Der Benutzer muss das Tretlager vorwärts drehen, um Unterstützung durch den Motor zu erhalten. Dies ist sehr wichtig für die Sicherheit. Dieses E-Bike bietet Unterstützung durch seinen Motor bis zu einer Geschwindigkeit von 25 km/h. Danach schaltet sich der Motor ab. Sie können schneller fahren, müssen aber die gesamte Kraft selbst aufbringen und werden nicht mehr durch den Motor unterstützt.

## I. LED-Display

**Bitte beachten Sie das BOSCH-Handbuch, das mit Ihrem Fahrrad geliefert wird.**

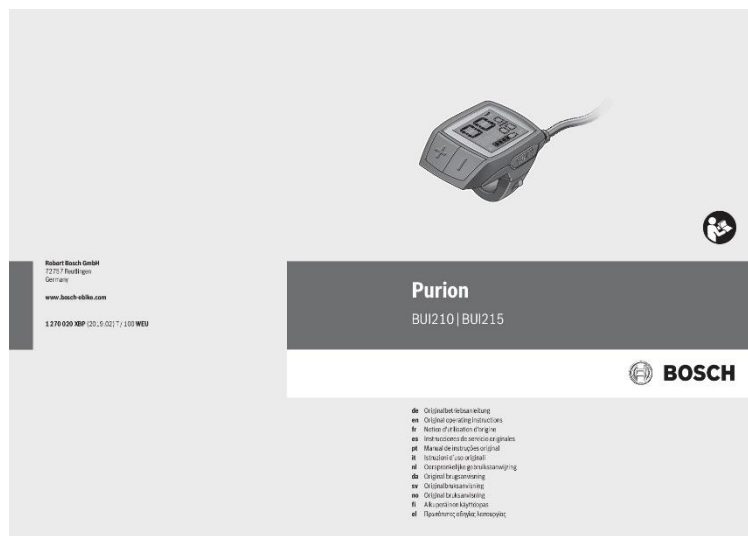

## II. Akku

**Bitte beachten Sie das BOSCH-Handbuch, das mit Ihrem Fahrrad geliefert wird.**





### III. Ladegerät

**Bitte beachten Sie das BOSCH-Handbuch, das mit Ihrem Fahrrad geliefert wird.**

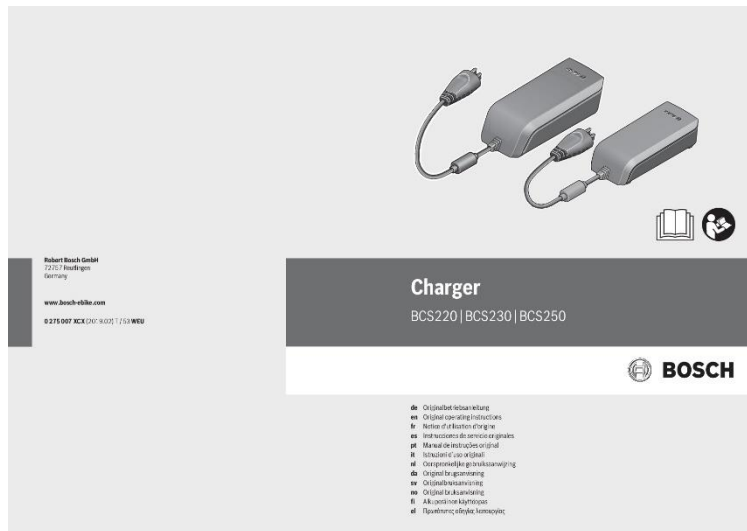

Alle BOSCH-Handbücher können auch online eingesehen und/oder heruntergeladen werden unter:  
<https://www.bosch-ebike.com/fr/service/telechargements/>

#### IV. Wichtigste technische Daten

		Anyway E450
Maximales Gewicht: Benutzer + Last + Fahrrad		130 kg
Maximales Gewicht: Benutzer + Last		106,7 kg
Maximalgeschwindigkeit mit Unterstützung		25 km/h
Autonomie *		75 km
Motorantrieb	Max. Leistung	250 W
	Spannung	36 V
	Maximaler Schalldruck bei Benutzung**	< 60 dB
Akku	Typ	Lithium
	Spannung	36 V
	Kapazität	13 Ah
	Gewicht	2,8 kg
	Ladezeit	7,5 h
	Anzahl der Zyklen ( $\geq 70\%$ der	500 Zyklen
Ladegerät	Eingangsspannung	100-240 V
	Ausgangsspannung	36 V
Gesamtgewicht des Fahrrads		23,3 kg
Maße des Fahrrads		27,5 Zoll
Reifen-/Radgröße		27,5 x 2,60 Zoll

## **F. Kundendienst**

### **I. Verschleißteile**

Bei den verschiedenen Verschleißteilen handelt es sich um Standardausführungen. Ersetzen Sie abgenutzte und/oder auszutauschende Teile stets durch identische Teile, die im Handel oder bei Ihrem Händler erhältlich sind.

### **II. Lösung häufiger Probleme**

Versuchen Sie nicht, selbst auf elektrische Bauteile zuzugreifen oder sie zu reparieren. Wenden Sie sich an den nächsten Spezialisten, um eine Wartung von einer Fachperson durchführen zu lassen.

Bitte lesen Sie das entsprechende BOSCH-Handbuch, um sich über eventuell angezeigte Fehlercodes zu informieren.

ES

«Instrucciones originales: versión francesa»

¡Enhorabuena por la compra de su bicicleta con asistencia eléctrica (BAE) WAYSCRAL!

Este manual tiene como objetivo proporcionarle la información que necesita para el buen uso, ajuste y mantenimiento de la bicicleta.

Tómese el tiempo de leer atentamente este manual de instrucciones antes de montar en bicicleta y consérvelo durante toda la vida útil de la bicicleta. Este contiene indicaciones importantes sobre la seguridad y el mantenimiento.

Es responsabilidad del usuario leer este manual antes de usar el producto.

En caso de no seguir estas instrucciones, se expone al riesgo de un uso incorrecto de la bicicleta y un desgaste prematuro de algunas piezas, lo que pueden ocasionar caídas y/o un accidente.

En caso de que una pieza original presente un defecto de fabricación durante el período de garantía, nos comprometemos a sustituirla. La validez de la garantía de las bicicletas eléctricas es la siguiente:

- Cuadros y horquillas: 2 años
- Componentes eléctricos: 2 años bajo condición de mantenimiento
- Cualquier otro componente: 2 años

Esta garantía no cubre los gastos de mano de obra ni de transporte. La empresa no puede ser considerada responsable por los daños que salen de lo común o que se deban a una combinación de circunstancias. Esta garantía es válida únicamente para el comprador original del producto, que disponga de un justificante de la compra para respaldar su reclamación. Esta garantía se aplica únicamente en caso de que hayan componentes defectuosos y no cubre el desgaste normal, ni los daños que resulten de un accidente, un uso indebido, una carga demasiado importante, un ensamblaje o un mantenimiento incorrecto, ni a ningún otro objeto que no esté previsto para su uso con la bicicleta.

Ninguna bicicleta dura de por vida y no se aceptará ninguna reclamación si esta se basa en deterioros causados por un uso incorrecto, en competición, para acrobacias, para saltos en rampa u otras actividades afines. Las reclamaciones deben enviarse a través de su distribuidor. Sus derechos no se ven afectados.

La empresa se reserva el derecho a cambiar o modificar cualquier especificación sin aviso previo. Toda la información y las especificaciones que aparecen en este manual son correctas al momento de su impresión.

Su bicicleta ha sido diseñada cuidadosamente y fabricada de conformidad con los requisitos de la norma europea EN 15194.

## Condiciones de uso de esta bicicleta con asistencia eléctrica

Esta bicicleta con asistencia eléctrica ha sido diseñada para un uso urbano, en la periferia y «todoterreno», hace posible desplazarse en la ciudad, en la calle o una superficie pavimentada donde las cubiertas siempre estén en contacto con el suelo. Está equipada con una asistencia eléctrica para el pedaleo que facilita todos los trayectos diarios para ir más lejos y durante más tiempo. Su bicicleta con asistencia eléctrica es para adultos, para personas mayores de 14 años. En caso de que un niño use la bicicleta, es responsabilidad de los padres asegurarse de que el usuario sea capaz de usarla en completa seguridad.

Su bicicleta puede destinarse a un uso en terrenos no asfaltados o en mal estado. Además, ha sido diseñada para un uso «todoterreno». Esta bicicleta no ha sido diseñada para un uso en competición. El no respetar este uso puede conllevar una caída o un accidente y puede deteriorar su bicicleta con asistencia eléctrica de manera prematura y potencialmente irreversible.

Su bicicleta con asistencia eléctrica no es un ciclomotor. El objetivo de la asistencia es proporcionar un complemento al momento de pedalear. Al empezar a pedalear, el motor se activa y le asiste en su esfuerzo. La asistencia varía de acuerdo a la velocidad de la bicicleta, es importante al arrancar, es menos constante cuando la bicicleta avanza y, luego, desaparece cuando la bicicleta alcanza los 25 km/h. La asistencia se interrumpe en cuanto se acciona una de las dos palancas de freno o la velocidad es superior a 25 km/h. Esta se reanuda automáticamente a menos de 23 km/h con el pedaleo.

Debe mantenerse de manera correcta de acuerdo a las instrucciones de este manual.



**ADVERTENCIA:** como todo componente mecánico, una bicicleta con asistencia eléctrica sufre tensiones elevadas y se desgasta. Los diversos materiales y componentes pueden reaccionar de forma diferente al desgaste o deterioro. Si se ha superado la vida útil prevista para un componente, este puede romperse repentinamente, en tal caso, el ciclista corre el riesgo de lesionarse. Las fisuras, rasguños y decoloraciones en áreas que están sometidas a tensiones altas indican que el componente ha superado su vida útil y debería sustituirse.

### Recomendación: Un uso completamente seguro

Antes de usar la bicicleta con asistencia eléctrica, asegúrese de que esté en buen estado de funcionamiento. En particular, compruebe los puntos siguientes:

- La posición debe ser cómoda
- Las tuercas, los tornillos, las palancas de sujeción y el apriete de los componentes
- Los frenos están en estado de funcionamiento
- La dirección del manillar es correcta, sin demasiado juego, y el manillar está correctamente fijado a la potencia
- Las ruedas no están bloqueadas y los rodamientos están ajustados correctamente
- Las ruedas están correctamente ajustadas y fijadas al cuadro/horquilla
- Los neumáticos están en buen estado y su presión es correcta
- El estado de las llantas
- Los pedales están firmemente fijos al pedalier
- El funcionamiento de la transmisión

- Los reflectores están en su posición correcta.



**RECOMENDACIÓN:** Cada 6 meses, un profesional debe hacer una revisión de la bicicleta con asistencia eléctrica para asegurarle un buen estado de funcionamiento y seguridad de uso. Es responsabilidad del usuario asegurarse de que todos los componentes estén en buen estado de funcionamiento antes de usar el producto.

Para familiarizarse con su nueva bicicleta, elija un lugar seguro, alejado de la circulación. La asistencia puede activarse con fuerza, compruebe que el manillar esté bien recto y que la vía esté despejada.

Antes de montar en bicicleta, asegúrese de estar en buena salud.

En caso de condiciones climáticas inusuales (lluvia, frío, noche, etc.), manténgase particularmente atento y, por lo tanto, adapte su velocidad y sus reacciones.

Durante el transporte de su bicicleta en la parte exterior de su vehículo (portabicicleta, barras de techo, etc.), se recomienda encarecidamente retirar la batería y guardarla en un lugar templado.

El usuario debe ceñirse a los requisitos de la reglamentación nacional cuando usa la bicicleta en la vía pública (por ejemplo, luces y señalización).

La empresa MGTS rechaza cualquier responsabilidad en caso de que el usuario de la bicicleta no respete la reglamentación vigente.



**ADVERTENCIA:** usted reconoce que es responsable de cualquier pérdida, lesión o daño provocado por no respetar las instrucciones anteriores y que esto anula la garantía de forma automática.

## A. Índice

A. Índice .....	71
B. Estructura de la bicicleta con asistencia eléctrica .....	73
I. Estructura de la bicicleta Anyway E-450 .....	73
C. Primera puesta en marcha y ajustes .....	75
I. Instalación de los elementos de seguridad .....	75
1. Luces .....	75
2. Timbre .....	75
3. Uso del casco .....	75
II. Ajuste del sillín y el manillar .....	76
1. Sillín .....	76
2. Manillar .....	76
III. Neumáticos.....	77
IV. Ajuste de los frenos .....	78
1. Ajuste de los frenos de disco hidráulico.....	78
2. Cambio de las pastillas de freno.....	79
3. Desgaste de las llantas .....	79
V. Ajuste del sistema de cambio de velocidades.....	80
1. Ajuste de los topes del desviador trasero .....	80
2. Ajuste de la tensión del cable del desviador trasero .....	80
VI. Ajuste de la cadena .....	81
VII. Cambiar los pedales .....	81
VIII. Rueda y motor .....	81
IX. Suspensión.....	82
1. Ajuste de la suspensión delantera.....	82
2. Bloqueo de la suspensión mediante palanca .....	82
X. Pata de cabra .....	82
D. Mantenimiento.....	83
I. Limpieza.....	83
II. Lubricación .....	83
III. Inspecciones regulares .....	84
IV. Revisiones .....	84
E. Asistencia al pedaleo y batería.....	86
I. Pantalla LCD.....	86

II.	Batería .....	86
III.	Cargador .....	87
IV.	Ficha técnica principal .....	88
F.	Servicio posventa.....	89
I.	Piezas de desgaste.....	89
II.	Resolución de problemas básicos .....	89



B. Estructura de las bicicleta con asistencia eléctrica

I. Estructura de la bicicleta Anyway E-450



1. Cubierta y cámara de aire
2. Llanta
3. Radios
4. Horquilla
5. Freno delantero
6. Manillar y potencia
7. Cuadro
8. Visualizador LCD
9. Palancas de freno
10. Freno trasero
11. Bloqueo del sillín
12. Sillín y tija
13. Controlador
14. Batería
15. Sensor de rotación
16. Pata de cabra
17. Bielas y pedalier
18. Pedales
19. Cadena
20. Motor pedalier

## C. Primera puesta en marcha y ajustes

### I. Instalación de los elementos de seguridad

#### 1. Luces

El producto incluye un sistema de iluminación que consta de dos reflectores (uno blanco incluido en la luz delantera y uno rojo en la luz trasera), una luz delantera, una trasera y otros dos reflectores naranja situados entre los radios de las ruedas.

El sistema de iluminación es un equipo de seguridad de la bicicleta y debe estar instalado en ella obligatoriamente. Comprobar que el sistema de iluminación funciona correctamente antes de salir en bicicleta.

Si fuera necesario, puede cambiar las pilas de las luces.

Las pilas usadas contienen metales nocivos para el medio ambiente, pueden recogerse en nuestras tiendas para que sean tratadas de forma adecuada. No las deseche con los residuos domésticos o en la calle. Las pilas deben recogerse separadamente.

#### Luz delantera a pilas

Saque la parte transparente superior de la luz presionando contra la pestaña que se halla detrás del compartimento. Una vez que haya retirado el conjunto, puede sacar las dos pilas de botón (CR2032) y cambiarlas respetando la polaridad indicada. Vuelva a instalar la pieza transparente. Encienda y apague la luz delantera con el pequeño interruptor situado sobre la ella.

#### Luz trasera de pila externa

Saque la parte transparente con un destornillador. Una vez que haya retirado el conjunto, puede sacar las dos pilas (LR44) y cambiarlas respetando la polaridad indicada. Vuelva a instalar la pieza transparente. Encienda y apague la luz trasera con el pequeño interruptor situado en su parte trasera.

#### 2. Timbre

En el manillar, viene instalado un timbre. Este le permite ser escuchado a 50 m.

El timbre forma parte del equipo de seguridad de su bicicleta, por ello, debe estar presente en el manillar obligatoriamente.

#### 3. Uso del casco

Para un uso seguro, se recomienda encarecidamente usar un casco. En caso de caída, este garantiza la reducción de los traumatismos craneales.



**ATENCIÓN:** los niños menores de 14 años (conductores o pasajeros) deben usar casco obligatoriamente.

Para obtener más información, contacte con su distribuidor.

## II. Ajuste del sillín y el manillar

Es importante adaptar los ajustes de la bicicleta de acuerdo a su morfología.

### 1. Sillín

Abrir el sistema de bloqueo rápido (remitirse al apartado «0

Pneumatiques» para consultar el método de uso del bloqueo rápido).

Al momento de ajustar el sillín en la posición más baja, asegúrese de que este no quede en contacto con ningún elemento de la bicicleta, como el cuadro. De la misma manera, no supere la marca mínima de inserción de la tija del sillín. Cuando use la bicicleta, esta marca de inserción nunca debe quedar visible.

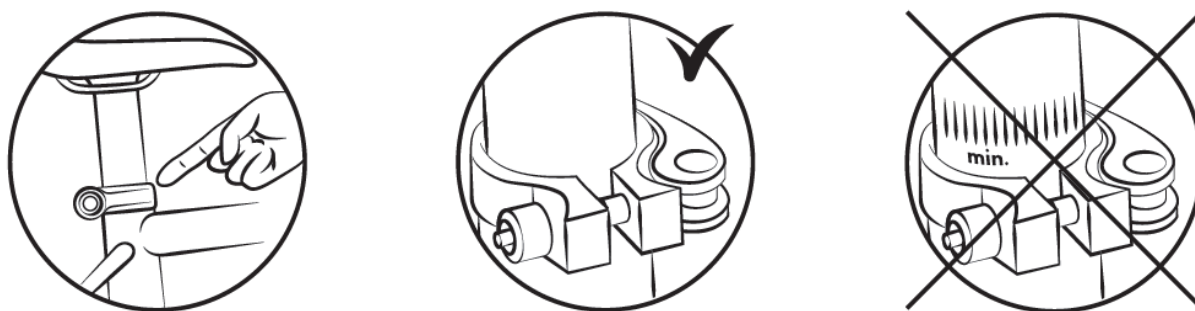

Para comprobar la altura correcta del sillín, es conveniente sentarse con las piernas extendidas y el talón sobre el pedal (fig. B). Al pedalear, la rodilla debe doblarse ligeramente cuando el pie esté en la posición baja (fig. A).

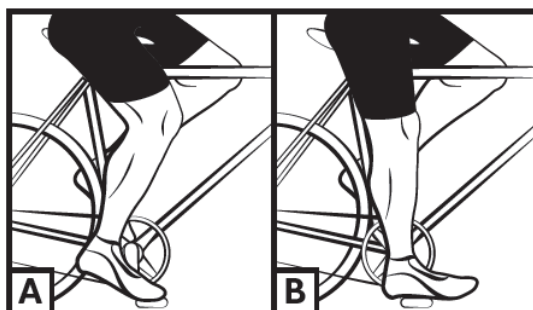

**ATENCIÓN:** es importante proteger los muelles del sillín con una tapa cuando se instala una silla portabebés para evitar cualquier riesgo de que el niño se atrape los dedos.

### 2. Manillar

El manillar de su bicicleta se ajusta en altura.

La bicicleta está equipada con una potencia llamada «Aheadset», el ajuste del manillar se realiza mediante el cambio de posición de las abrazaderas de ajuste entre la potencia y el rodamiento superior de la dirección. Se recomienda que un técnico cualificado efectúe este procedimiento.

Asegúrese de que el manillar esté bien perpendicular a su rueda delantera.

### III. Neumáticos

Verifique regularmente la presión de los neumáticos. Circular con neumáticos inflados de manera insuficiente o en exceso puede afectar el rendimiento, producir un desgaste prematuro, disminuir la autonomía o aumentar los riesgos de accidente.

Si observa un desgaste importante o un corte en uno de los neumáticos, cámbielo antes de usar la bicicleta. El fabricante indica un rango de presión en el lateral de la cubierta y el cuadro a continuación. Se debe adaptar la presión teniendo en cuenta peso del usuario.

Modelo	Tamaño de la bicicleta	Tamaño de las cámaras de aire	Tamaño de las cubiertas	Presión	
				PSI	Bar
ANYWAY E450	27,5"	27,5 × 2,60	27,5 × 2,60	14,5 – 43,5	1,8 – 3,7

#### Método para determinar el ajuste correcto de los mecanismos de bloqueo rápido (rueda y abrazadera de sillín)

Los dispositivos de bloqueo rápido se han diseñado para accionarlos manualmente. Nunca usar herramientas para bloquear o desbloquear el mecanismo con el fin de no deteriorarlo.

Para regular la fuerza de sujeción del eje de la rueda, debe usar la tuerca de ajuste y no la palanca de bloqueo rápido. Si la palanca puede manipularse ejerciendo una presión mínima con la mano, esto significa que no está suficientemente apretada. En tal caso, es necesario volver a apretar la tuerca de ajuste. El sistema de bloqueo rápido debe marcar los brazos de la horquilla cuando está cerrado en la posición de bloqueo.

En cada procedimiento de ajuste, verificar que la rueda delantera esté centrada correctamente con respecto a la horquilla. Para ajustar, cerrar y abrir los mecanismos de bloqueo rápido, aplicar el método siguiente:

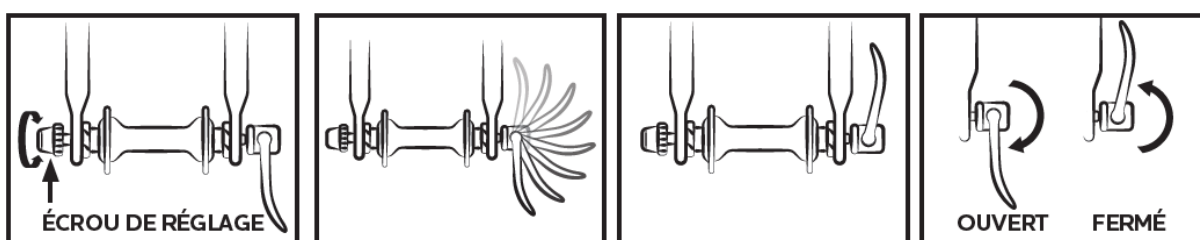

#### IV. Ajuste de los frenos

Antes de cada uso, compruebe que los frenos delantero y trasero estén en perfecto estado de funcionamiento.

La maneta derecha activa el freno trasero. La maneta izquierda activa el freno delantero.

Se recomienda distribuir la fuerza de frenado, de media, según una relación de 60/40 entre la parte delantera y la trasera. La palanca de freno no debe entrar en contacto con el manillar y las fundas no deben someterse a trayectorias en ángulo cerrado para que los cables se deslicen con un mínimo de fricción. Los cables deteriorados, deshilachados u oxidados deben cambiarse inmediatamente.

##### ADVERTENCIAS:



- En caso de lluvia o tiempo húmedo, aumentan las distancias de frenado. En ese tipo de situaciones, se recomienda anticipar el frenado.
- En caso de curvas y al frenar, el manillar puede influir negativamente en el tiempo de respuesta del ciclista.
- No tocar los frenos de disco después de un uso intensivo del sistema de frenado de la bicicleta con asistencia eléctrica a riesgo de quemarse.

##### 1. Ajuste de los frenos de disco hidráulico

Las pastillas de freno ejercen presión en un disco fijado al buje de la rueda. La intensidad de dicha presión es controlada por una palanca de freno con un líquido a través de la presión que se ejerce en la manguera. No accione la palanca de freno cuando la rueda esté fuera del cuadro o la horquilla.

Para alinear el estribo de freno de disco mecánico, suelte los tornillos de sujeción del soporte del estribo de freno. Frenar con la palanca de freno correspondiente (el estribo se posiciona correctamente) y mantener la maneta de freno en esta posición al tiempo que vuelve a apretar el tornillo de fijación del soporte del estribo.

Compruebe que las pastillas estén a 0,2 - 0,4 mm del disco. Si no es el caso y que no está familiarizado con este procedimiento, póngase en contacto con un técnico cualificado.

Procure nunca arrojar aceite u otro producto lubricante en el disco o las pastillas (por ejemplo, durante el mantenimiento de la cadena o el desviador). Si esto ocurriera, sería conveniente desengrasar las pastillas y el disco o cambiarlos.

Verifique el alineamiento de las pastillas haciendo girar la rueda. Puede recorrer las carreteras.

Discos: su bicicleta está equipada con discos de 160 mm de diámetro.

- Las pastillas de freno son estándares, sustituir las cuando ya no contengan más componente de fricción.

- La referencia de las pastillas de freno instaladas en la bicicleta es la siguiente:  
Modelo: MT200  
Referencia: B01S

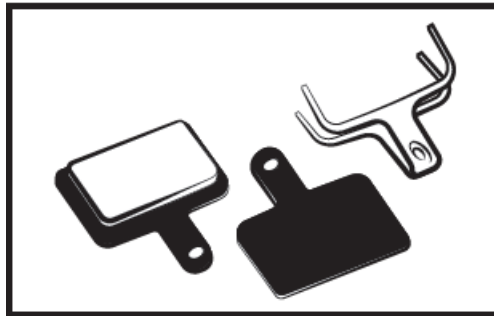

No olvide que las nuevas pastillas de freno deben estar rodadas. El rodaje se realiza andando unos minutos y accionando los frenos de manera alternada entre paradas bruscas y frenadas ligeras.

## 2. Cambio de las pastillas de freno

Desmontar la rueda y retirar las pastillas usadas del estribo de freno. Poner las nuevas pastillas en el estribo de manera que las superficies de frenado estén en contacto. No tocar las superficies de frenado. Introducir las pastillas una después de la otra en el estribo de freno.

Luego, ajuste los frenos como se indica en el apartado anterior **Erreur ! Source du renvoi introuvable..**

## 3. Desgaste de las llantas

Como cualquier pieza de desgaste, la llanta debe someterse a un control regular. La llanta puede debilitarse y romperse, lo que puede producir una pérdida de control y una caída.



**ATENCIÓN:** es importante verificar el estado de desgaste de las llantas. Una llanta deteriorada puede resultar muy peligrosa, por ello, debe sustituirse.

## V. Ajuste del sistema de cambio de velocidades

Su bicicleta dispone de varias velocidades intercambiables manualmente gracias a un sistema de palanca Shimano equipado con un desviador trasero y, eventualmente, un desviador delantero. Use la maneta derecha para cambiar el piñón trasero y la maneta izquierda para cambiar el plato delantero. En pendiente, el plato pequeño y el piñón grande facilitan el pedaleo. Ajuste la relación de transmisión (plato/piñón) según necesite.

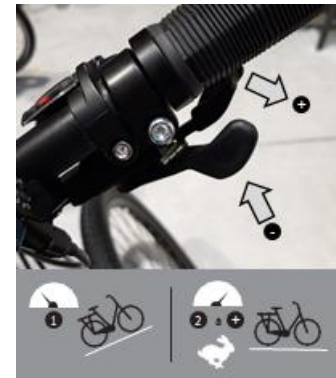

Atención: nunca pedalee hacia atrás al cambiar de velocidad y nunca fuerce la palanca de mando.

Para un uso óptimo del sistema de cambio de velocidad, se recomienda hacer el cambio cuando no se haga un esfuerzo importante al pedalear.

### 1. Ajuste de los topes del desviador trasero

El recorrido del desviador se ajusta con los tornillos H y L.

El tornillo L permite ajustar el tope interno (del lado del piñón grande). Al soltar el tornillo L, la cadena se posiciona más al exterior del piñón grande.

El tornillo H permite ajustar el tope externo (del lado del piñón pequeño). Al soltar el tornillo H, la cadena se sitúa más al exterior del piñón pequeño.

Estas manipulaciones se efectúan por cuarto de vuelta. Con cada ajuste, debe obtener una alineación perfecta entre el piñón, la cadena y la roldana del desviador trasero.

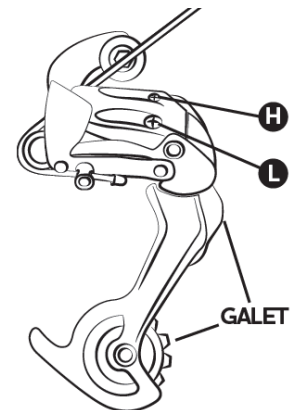

Esquema del desviador trasero

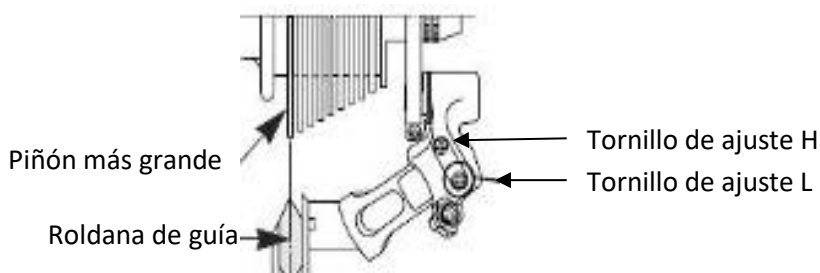

### 2. Ajuste de la tensión del cable del desviador trasero

Para ajustar correctamente un cambio de piñón, use la ruedecilla que se encuentra en el desviador trasero o la maneta de velocidades derecha. Esta ruedecilla permite regular la tensión del cable del desviador y posicionar bien el desviador de acuerdo a la velocidad elegida.



## VI. Ajuste de la cadena

Su bicicleta está equipada con un desviador trasero externo, la cadena se tensa automáticamente.

### **Para cambiar la cadena**

Las cadenas nuevas se venden con demasiados eslabones, por esto, la primera etapa es ajustarlas a la longitud adecuada. El método más seguro es contar el número de eslabones de la cadena antigua para adaptar la nueva. Para desmontar la cadena antigua, basta con troncharla (quitar un remache).

Una vez retirada, es necesario instalar la nueva. Para hacer esto, pásela alrededor del plato del pedalier y el piñón trasero de manera que se engrane correctamente en los otros elementos de la transmisión. Para cerrar la cadena, le recomendamos que use un cierre rápido. Este sirve de eslabón hembra que se introduce entre dos eslabones machos. Posteriormente, el cierre rápido también permite desmontar la cadena más fácilmente para limpiarla.

Para comprobar si la longitud de la cadena es adecuada, póngala en el piñón pequeño y el plato grande. En esta disposición, la línea imaginaria que se traza entre el buje de la rueda trasera y el eje de la roldana inferior del desviador debe ser vertical.

## VII. Cambiar los pedales

Para cambiar los pedales, identifíquelos mirando la letra marcada encima de ellos. El pedal derecho está marcado con la letra «R» (del inglés «Right») y el izquierdo, con la letra «L» (del inglés «Left»). Gire el pedal «R» en el sentido de las manecillas del reloj para fijarlo en la biela. Gire el pedal «L» en el sentido contrario a las manecillas del reloj.

## VIII. Rueda y motor

Tras el primer mes de uso, se recomienda apretar los radios para limitar el impacto de la tracción del motor en la rueda trasera. Al arrancar el motor, puede escucharse un ligero ruido. Esto es normal, ya que el motor se pone en marcha y asiste el pedaleo. Este ruido puede volverse más fuerte cuando el motor funciona a plena capacidad.

## IX. Suspensión

### 1. Ajuste de la suspensión delantera

Para ajustar el hundimiento de la suspensión delantera, puede girar por medias vueltas la rueda situada a la izquierda de la horquilla. Con cada media vuelta, se escucha un clic. Repita esta operación hasta obtener la rigidez de suspensión que desee.



### 2. Bloqueo de la suspensión mediante palanca

Para bloquear la suspensión, gire la rueda en el sentido de las manecillas del reloj y en el sentido contrario para desbloquearla. Es mejor bloquear la suspensión en un lugar llano y desbloquearla en caminos irregulares.



Para obtener mayor información sobre el ajuste de la horquilla, visite el sitio siguiente:

<https://www.srsuntour.com/fr/CA/produits/fourche/XCM32-6242.html>

## X. Pata de cabra

Antes de cualquier uso, compruebe que la pata de cabra esté plegada.

## D. Mantenimiento

La bicicleta necesita un mantenimiento regular para su seguridad, pero también para prolongar su vida útil. Es importante examinar los elementos mecánicos de manera periódica, con el propósito de sustituir, llegado el caso, las piezas usadas o que presenten signos de desgaste.

Al cambiar un componente, es importante usar piezas originales para mantener las prestaciones y la fiabilidad de la bicicleta. Use recambios adecuados en lo concerniente a las cubiertas, las cámaras de aire, las piezas de transmisión y los diferentes elementos del sistema de frenado.

Es responsabilidad del usuario si usa piezas diferentes a las originales.



**ADVERTENCIAS:** Antes de realizar cualquier procedimiento de mantenimiento, siempre retire la batería.

## I. Limpieza

Para evitar la corrosión de la bicicleta, es necesario aclararla con agua dulce regularmente, en particular, si se ha expuesto al aire marino.

La limpieza debe realizarse con una esponja, un barreño de agua tibia jabonosa y un chorro de agua (sin presión).



**RECOMENDACIÓN:** Preste especial atención a no usar una hidrolimpiadora de alta presión.

## II. Lubricación

La lubricación de los distintos componentes que se encuentran en movimiento es fundamental para evitar su corrosión. Aceitar la cadena regularmente, cepillar los piñones y los platos y, periódicamente, poner unas gotas de aceite en las fundas de los cables de freno y el desviador.

Se recomienda que empiece por limpiar y secar los elementos que lubricará.

Se recomienda usar un aceite específico para la cadena y el desviador. Para los otros componentes, es necesario usar grasa.

### III. Inspecciones regulares

En cuanto al apriete de la tornillería: palanca, biela, pedales y potencia.

Los pares de apriete que se deben aplicar son los siguientes:

PIEZAS	PAR RECOMENDADO (Nm)	INSTRUCCIONES PARTICULARES
Pedales en bielas	34 - 40	Lubricar las roscas
Biela en caja	45 - 55	Lubricar las roscas
Apriete de potencia/manillar	5 - 8	
Apriete juego de dirección	5 - 8	
Palanca de freno	8	
Estribos de freno	10	
Sillín en carro	7 - 10	
Abrazadera tija de sillín	7 - 14	
Rueda	Apriete rápido	

Los otros pares de apriete dependen del tamaño de las tuercas: M4: 2,5 a 4,0 Nm; M5: 4,0 a 6,0 Nm; M6: 6,0 a 7,5 Nm. Apretar los tornillos uniformemente según el par indicado.

Controle regularmente los neumáticos: el desgaste, los cortes, las grietas y los pellizcos. Cambie el neumático si fuera necesario. Examine las llantas y la ausencia de desgaste excesivo, deformaciones, cortes, grietas, etc.

### IV. Revisiones

Para garantizar la seguridad y mantener las piezas en buenas condiciones de funcionamiento, debe solicitar la revisión periódica de su BAE a su distribuidor. Además, un técnico cualificado debe realizar el mantenimiento de su bicicleta regularmente.

#### Primera revisión: tras 1 mes o 150 km

- Verificación del apriete de los elementos: biela, rueda, potencia, pedales, manillar, abrazadera de sillín,
- Verificación del funcionamiento de la asistencia eléctrica,
- Verificación y ajuste de los frenos,
- Tensión y/o desalabeo de las ruedas.
- Presión de los neumáticos

#### Todos los años o 2000 km:

- Verificación de los niveles de desgaste (zapatas de freno, transmisión y cubiertas),
- Verificación del funcionamiento de la asistencia eléctrica,
- Control de los rodamientos (caja de pedalier, ruedas, dirección y pedales),
- Control de los cables (frenos, desviador y suspensión) o las fundas de freno hidráulico,
- Tensión y/o desalabeo de las ruedas.
- Presión de los neumáticos

**Cada 3 años o 6000 km:**

- Verificación de los niveles de desgaste (zapatas de freno, transmisión y cubiertas),
- Control de los rodamientos (caja de pedalier, ruedas, dirección y pedales),
- Control de los cables (frenos, desviador y suspensión) o las fundas de freno hidráulico,
- Cambio de la transmisión (cadena, rueda libre y plato),
- Verificación del funcionamiento de la asistencia eléctrica,
- Cambio de las cubiertas,
- Control del desgaste de las ruedas (radios y llantas),
- Tensión de los radios y/o desalabeo de las ruedas,
- Cambio de las pastillas de freno,
- Control de las funciones eléctricas.

## E. Asistencia al pedaleo y batería

El usuario debe hacer girar el pedalier hacia adelante para usar la asistencia motorizada. Se trata de un aspecto de seguridad importante. Esta bicicleta con asistencia eléctrica proporciona una asistencia motorizada hasta una velocidad de 25 km/h. Más allá, el motor se detiene. Puede andar más rápido, pero en ese caso debe hacerlo mediante su propio esfuerzo, es decir, sin la asistencia eléctrica.

## I. Pantalla LCD

**Consulte el manual BOSCH proporcionado junto con su bicicleta.**

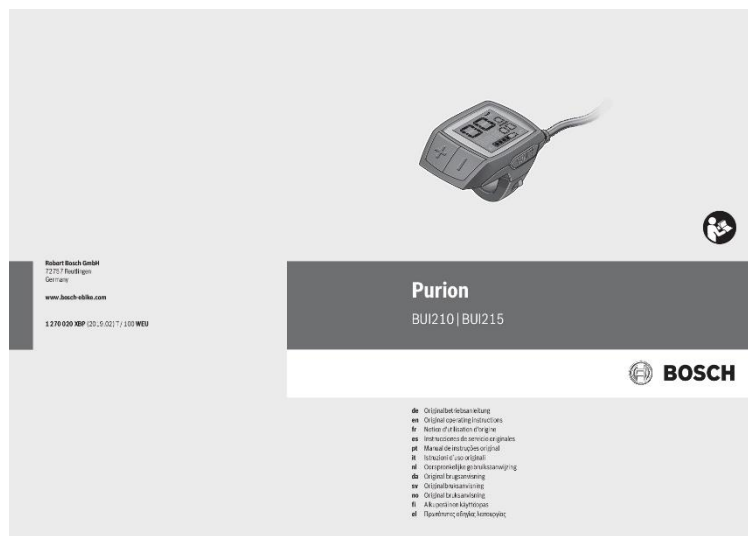

## II. Batería

**Consulte el manual BOSCH proporcionado junto con su bicicleta.**



### III. Cargador

**Consulte el manual BOSCH proporcionado junto con su bicicleta.**

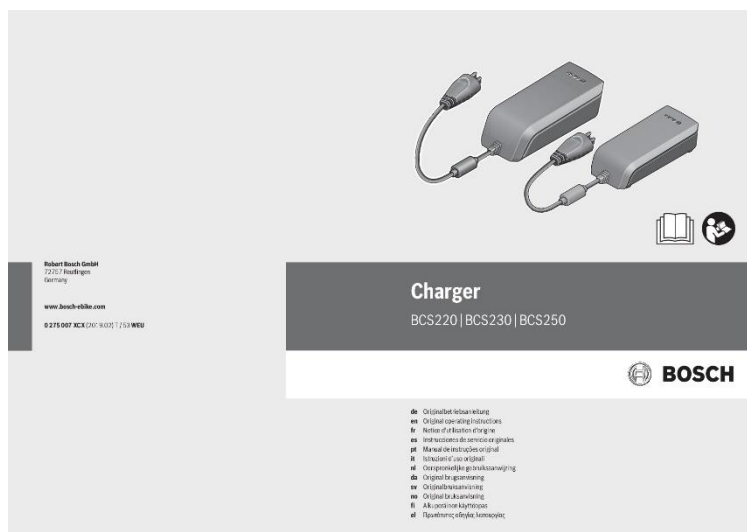

Además, la totalidad de los manuales BOSCH puede consultarse en línea y/o descargarse en la dirección: <https://www.bosch-ebike.com/fr/service/telechargements/>

#### IV. Ficha técnica principal

		Anyway E450
Peso máximo: usuario + carga + bicicleta		130 kg
Peso máximo: usuario + carga		106,7 kg
Velocidad máxima con asistencia		25 km/h
Autonomía *		75 km
Características del motor	Potencia máxima	250 W
	Tensión	36 V
	Ruido máximo durante el uso **	< 60 dB
Batería	Tipo	Litio
	Tensión	36 V
	Capacidad	13 Ah
	Peso	2,8 kg
	Tiempo de carga	7,5 h
	Número de ciclos ( $\geq 70\%$ )	500 ciclos
Cargador	Tensión de entrada	100-240 V
	Tensión de salida	36 V
Peso total de la bicicleta		23,3 kg
Dimensiones de la bicicleta		27,5"
Tamaño cubiertas/ruedas		27,5 x 2,60 pulgadas



## **F. Servicio posventa**

### **I. Piezas de desgaste**

Las distintas piezas de desgaste son elementos estándares. Siempre cambie las piezas desgastadas y/o que debe sustituir por elementos idénticos que estén a la venta en el comercio o ante su distribuidor.

### **II. Resolución de problemas básicos**

No intente acceder o reparar ningún componente eléctrico usted mismo. Contacte con el especialista más cercano a su domicilio para que una persona cualificada realice el mantenimiento.

Para entender los eventuales códigos de error que se pueden visualizar, remítase al manual BOSCH correspondiente.

"Istruzioni originali in lingua francese"

Congratulazioni per l'acquisto della bicicletta a pedalata assistita WAYSCRAL!

L'obiettivo del presente manuale è quello di fornire le informazioni necessarie all'uso corretto, alla regolazione e alla manutenzione della bicicletta.

Leggere attentamente le istruzioni prima di salire in sella e conservarle per tutta la durata della bicicletta. in quanto contengono importanti indicazioni di sicurezza e di manutenzione.

Spetta all'utilizzatore leggere il manuale prima di utilizzare il prodotto.

Il mancato rispetto di queste istruzioni può comportare rischi derivanti da un uso improprio della bicicletta e da un'usura prematura di alcuni componenti, che possono causare una caduta e/o un incidente.

Nel caso in cui un pezzo originale presenti un difetto di fabbricazione durante il periodo di garanzia, ci impegniamo a sostituirlo. La durata della garanzia per le biciclette elettriche è la seguente:

- Telai e forcelle: 2 anni
- Componenti elettrici: 2 anni a condizione che venga eseguita la manutenzione
- Qualsiasi altro componente: 2 anni

La garanzia non include le spese di manodopera e trasporto. L'azienda non può essere considerata responsabile dei danni fuori dall'ordinario o dovuti a un concorso di circostanze. La garanzia è valida solo per l'acquirente iniziale del prodotto, munito di una prova d'acquisto, necessaria alla presentazione del reclamo. La garanzia si applica solo in caso di componenti difettosi e non copre la normale usura né i danni causati da incidente, uso improprio, sovraccarico, montaggio o manutenzione non conforme, e l'aggiunta di qualsiasi altro oggetto non previsto per essere utilizzato con la bicicletta.

Nessuna bicicletta è eterna e nessun reclamo potrà essere accettato se si fonda sui danni causati da uso improprio, sopraggiunti durante competizioni, per compiere acrobazie, salti su una rampa o altre attività simili. I reclami devono essere presentati dal proprio rivenditore che fungerà da intermediario. I diritti dell'utilizzatore non sono compromessi.

L'azienda si riserva il diritto di cambiare o modificare qualsiasi specifica senza preavviso. Tutte le informazioni e le specifiche contenute in questa brochure sono corrette al momento della stampa.

La bicicletta è stata attentamente progettata e fabbricata in conformità con i requisiti della norma europea EN 15194.

## Condizioni d'uso della bicicletta a pedalata assistita

La bicicletta a pedalata assistita è progettata per un uso urbano, periurbano e fuoristrada, permette di spostarsi in città, su strada o su una superficie lastricata, dove gli pneumatici sono sempre a contatto con il suolo. È dotata di una pedalata elettrica assistita che faciliterà qualsiasi spostamento quotidiano, per andare sempre più lontano e per un tempo superiore. La bicicletta a pedalata assistita è una bicicletta per adulti, destinata a persone di età superiore ai 14 anni. Qualora la bicicletta venga usata da un bambino, la responsabilità ricade sui genitori e questi devono garantirne l'uso in massima sicurezza da parte del bambino.

La bicicletta può essere utilizzata su terreni non asfaltati o in cattivo stato. È progettata altresì per un uso fuoristrada. La bicicletta non è progettata per le competizioni. Il mancato rispetto di questo uso può causare una caduta o un incidente e può danneggiare in modo prematuro e potenzialmente irreversibile lo stato della bicicletta a pedalata assistita.

La bicicletta a pedalata assistita non è un ciclomotore. L'assistenza ha l'obiettivo di fornire un'integrazione alla pedalata. Nel momento in cui si comincia a pedalare, il motore si attiva e limita lo sforzo. L'assistenza varia in base alla velocità della bicicletta, importante all'avvio, meno sostenuta quando la bicicletta è in corsa, e poi scompare quando raggiunge i 25 km/h. L'assistenza viene interrotta non appena una delle due leve del freno è azionata o la velocità è superiore ai 25 km/h. Questa riprenderà automaticamente pedalando al di sotto dei 23 km/h.

Deve essere sottoposta a regolare manutenzione come indicato nel presente manuale.



**AVVERTENZA:** come qualsiasi componente meccanico, una bicicletta a pedalata assistita è sottoposta a sforzi elevati e si usura. I vari materiali e componenti possono reagire in modo diverso all'usura o alla fatica. Se la durata prevista per un componente è stata superata, quest'ultimo può rompersi improvvisamente, rischiando di comportare lesioni al ciclista. Fessure, graffi e scolorimento nelle zone soggette a sforzi elevati indicano che il componente ha superato la sua durata e deve essere sostituito.

### Raccomandazione per un uso nella massima sicurezza

Prima di utilizzare la bicicletta a pedalata assistita, assicurarsi del suo corretto funzionamento. Verificare soprattutto i seguenti punti:

- La posizione deve essere comoda
- I dadi, le viti, le leve di serraggio e il serraggio dei componenti
- I freni sono funzionanti
- La corsa del manubrio è buona, senza gioco eccessivo e la barra manubrio è fissata correttamente all'attacco manubrio (pipa)
- Le ruote non sono ostacolate e i cuscinetti sono regolati nel modo corretto
- Le ruote sono avvitate correttamente e attaccate al telaio/alla forcella
- Gli pneumatici sono in buono stato e la loro pressione è corretta
- Lo stato dei cerchi
- I pedali sono saldamente attaccati alla pedivella
- Il funzionamento della trasmissione
- I catadiottri si trovano nella posizione giusta.



**RACCOMANDAZIONE:** la bicicletta a pedalata assistita deve essere sottoposta a revisione ogni 6 mesi da parte di un professionista che ne garantisca il corretto funzionamento e la sicurezza. Spetta all'utilizzatore assicurarsi che tutti i componenti siano in buono stato di funzionamento prima dell'uso.

Scegliere un ambiente sicuro, lontano dal traffico, per fare pratica con la nuova bicicletta. L'assistenza può avviarsi con forza, verificare che il manubrio sia dritto e che la strada sia libera.

Assicurarsi di essere in buona salute prima di salire sulla bici.

In caso di condizioni climatiche inabituali (pioggia, freddo, buio...), prestare la massima attenzione e adattare di conseguenza la velocità e le proprie reazioni.

Durante il trasporto della bicicletta fuori dal veicolo (portabiciclette, portapacchi...), si consiglia di rimuovere la batteria e di tenerla in un ambiente temperato.

L'utilizzatore deve rispettare i requisiti della normativa nazionale quando la bicicletta è utilizzata sulle strade pubbliche (ad esempio in materia di illuminazione, segnalazione).

La società MGTS declina ogni responsabilità in caso di mancato rispetto della normativa vigente da parte dell'utilizzatore della bicicletta.



**AVVERTENZA:** l'utilizzatore è consapevole di essere responsabile per qualsiasi perdita, lesione o danno causato dal mancato rispetto delle istruzioni di cui sopra, che invaliderà automaticamente la garanzia.

## A. **Indice**

A.	Indice .....	93
B.	Struttura delle biciclette a pedalata assistita .....	95
I.	Struttura della Anyway E-450.....	95
C.	Primo avvio e regolazioni .....	97
I.	Posizionamento degli elementi di sicurezza.....	97
1.	Illuminazione .....	97
2.	Campanello.....	97
3.	Indossare un casco .....	97
II.	Regolazione della sella e del manubrio.....	98
1.	Sella .....	98
2.	Manubrio.....	98
III.	Pneumatici.....	99
IV.	Regolazione dei freni.....	100
1.	Regolazione dei freni a disco idraulico.....	100
2.	Sostituzione delle pastiglie dei freni.....	101
3.	Usura dei cerchi.....	101
V.	Regolazione del sistema del cambio .....	102
1.	Regolazione degli arresti del deragliatore posteriore.....	102
2.	Regolazione della tensione del cavo del deragliatore posteriore.....	102
VI.	Regolazione della catena.....	103
VII.	Sostituzione dei pedali .....	103
VIII.	Ruota e motore .....	103
IX.	Sospensione.....	104
1.	Regolazione della sospensione anteriore.....	104
2.	Blocco della sospensione tramite leva .....	104
X.	Cavalletto.....	104
D.	Manutenzione .....	105
I.	Pulizia.....	105
II.	Lubrificazione .....	105
III.	Controlli regolari.....	106
IV.	Revisioni .....	106
E.	Pedalata assistita e batteria .....	108
I.	Display LCD .....	108

II.	Batteria.....	108
III.	Caricabatteria .....	109
IV.	Scheda tecnica principale.....	110
F.	Assistenza postvendita .....	111
I.	Pezzi soggetti a usura .....	111
II.	Risoluzione dei problemi di base.....	111

B. **Struttura delle biciclette a pedalata assistita**

I. **Struttura della Anyway E-450**



1. Pneumatico e camera d'aria
2. Cerchio
3. Raggi
4. Forcella
5. Freno anteriore
6. Manubrio e attacco manubrio
7. Telaio
8. Display LCD
9. Leve del freno
10. Freno posteriore
11. Blocco sella
12. Sella e reggisella
13. Controller
14. Batteria
15. Sensore di rotazione
16. Cavalletto
17. Manovelle e pedivelle
18. Pedali
19. Catena
20. Motore pedivella



## C. Primo avvio e regolazioni

### I. Posizionamento degli elementi di sicurezza

#### 1. Illuminazione

L'illuminazione è fornita ed è composta da due catadiottri (uno bianco incluso nella luce anteriore e uno rosso fissato sulla luce posteriore), una luce anteriore, una posteriore e altri due catadiottri arancioni posizionati tra i raggi delle ruote.

Il sistema di illuminazione è una dotazione di sicurezza della bicicletta e deve essere obbligatoriamente presente su di essa. Verificare che il sistema di illuminazione funzioni correttamente prima di mettersi in marcia.

In caso di necessità, è possibile sostituire le pile dei dispositivi di illuminazione.

Le pile esaurite contengono metalli dannosi per l'ambiente. Esse potranno essere raccolte nei nostri negozi per un trattamento appropriato, non gettarle con la spazzatura domestica o nell'ambiente. Per le pile va effettuata la raccolta differenziata.

#### Luce anteriore a pila esterna

Rimuovere la parte trasparente alta della luce esercitando una pressione sull'intaccatura posta dietro la scatola. Dopo aver tolto il gruppo, è possibile rimuovere le due pile a bottone (CR2032) e sostituirle rispettando la polarità indicata. Riposizionare la parte trasparente. Attivare/disattivare la luce anteriore agendo sul piccolo interruttore posto sopra la luce stessa.

#### Luce posteriore a pila esterna

Rimuovere la parte trasparente con un cacciavite. Dopo aver tolto il gruppo, è possibile rimuovere le due pile (LR44) e sostituirle rispettando la polarità indicata. Riposizionare la parte trasparente. Attivare/disattivare la luce posteriore agendo sul piccolo interruttore posto sulla parte posteriore della luce stessa.

#### 2. Campanello

Sul manubrio è montato un campanello. Permetterà di essere sentiti a 50 m di distanza.

Il campanello è una dotazione di sicurezza della bicicletta e deve essere obbligatoriamente presente sul manubrio.

#### 3. Indossare un casco

Per un uso sicuro, si consiglia fortemente di indossare un casco per bicicletta. Assicura la riduzione dei traumi cranici in caso di caduta.



**ATTENZIONE:** indossare il casco è obbligatorio per i bambini di età inferiore ai 14 anni sia come conducenti sia come passeggeri.

Per maggiori informazioni, rivolgersi al proprio rivenditore.

## II. Regolazione della sella e del manubrio

È importante adattare le regolazioni della bicicletta alla propria morfologia.

### 1. Sella

Aprire il sistema di blocco rapido (vedere il paragrafo "0

Pneumatiques" per la metodologia di utilizzo del blocco rapido).

Durante la regolazione della sella nella posizione più bassa, assicurarsi che quest'ultima non tocchi nessun componente della bicicletta, ad esempio il telaio. Allo stesso modo, non superare il punto di riferimento minimo di inserimento del reggisella. Questo punto di riferimento non deve mai essere visibile durante l'uso della bicicletta.

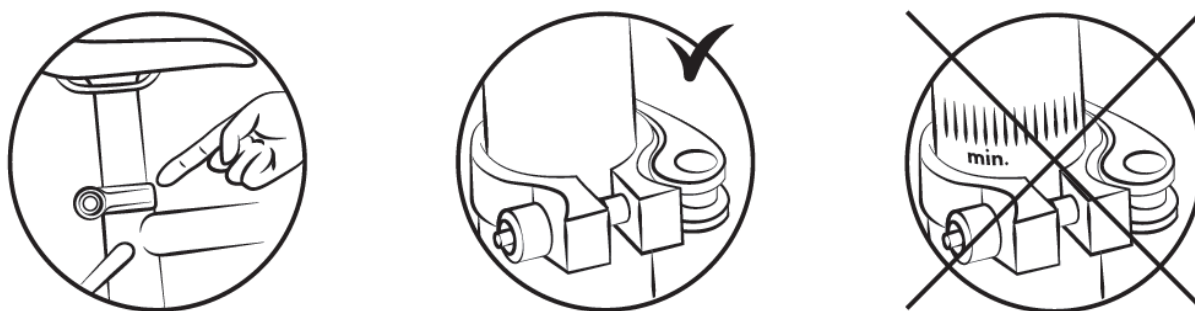

Per verificare l'altezza corretta della sella, bisogna sedersi con le gambe tese e il tallone appoggiato sul pedale (fig. B). Mentre si pedala, il ginocchio sarà leggermente piegato con il piede in posizione bassa (fig. A).

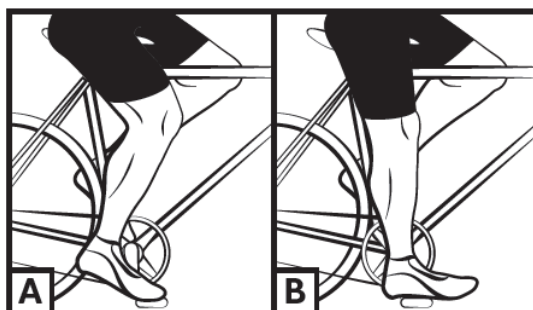

**ATTENZIONE:** se si monta un seggiolino, è importante proteggere le molle della sella in modo da evitare che le dita possano incastrarsi.

### 2. Manubrio

Il manubrio della sella si regola in altezza.

La bicicletta è dotata di un attacco manubrio detto "Aheadset", la regolazione del manubrio si effettua cambiando la posizione delle boccole di regolazione tra l'attacco manubrio e il cuscinetto superiore dello sterzo. Si consiglia di far fare questa operazione da un tecnico qualificato.

Assicurarsi che la barra manubrio sia perpendicolare alla ruota anteriore.

### III. Pneumatici

Verificare regolarmente la pressione degli pneumatici. Viaggiare con degli pneumatici non gonfi a sufficienza o troppo gonfi può compromettere il rendimento, provocare un'usura prematura, diminuire l'autonomia o aumentare i rischi di incidente.

Se è visibile un'usura importante o un taglio su uno pneumatico, sostituirlo prima di usare la bicicletta. Un intervallo di pressione è indicato dal costruttore sul fianco dello pneumatico e nella seguente tabella. La pressione deve essere adattata in base del peso dell'utilizzatore.

Modello	Misura della bicicletta	Misura delle camere d'aria	Misura degli pneumatici	Pressione	
				PSI	Bar
ANYWAY E450	27,5"	27,5 x 2,60	27,5 x 2,60	14,5 – 43,5	1,8 – 3,7

#### **Metodo per determinare la corretta regolazione dei meccanismi di blocco rapido (ruota e collare della sella)**

I dispositivi di blocco rapido sono progettati per essere azionati manualmente. Non utilizzare mai strumenti per bloccare o sbloccare il meccanismo per non danneggiarlo.

Per regolare la forza di serraggio dell'asse della ruota, utilizzare il dado di regolazione e non la leva di blocco rapido. Se la leva può essere manovrata esercitando una minima pressione manuale, questo significa che non è sufficientemente stretta. È necessario pertanto stringere nuovamente il dado di regolazione. Il sistema di blocco rapido deve segnare i bracci della forcella quando è chiuso nella posizione bloccata.

A ogni operazione di regolazione, verificare la perfetta centratura della ruota anteriore rispetto alla forcella. Per regolare, chiudere e aprire i meccanismi di blocco rapido, applicando il metodo seguente:

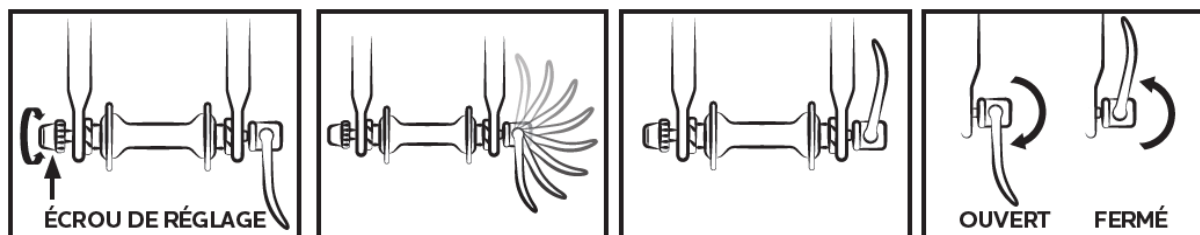

## IV. Regolazione dei freni

Prima dell'uso, verificare che i freni anteriore e posteriore funzionino perfettamente.

La leva destra attiva il freno posteriore. La leva sinistra attiva il freno anteriore.

Si raccomanda di ripartire in media la forza frenante a circa 60/40 tra la parte anteriore e quella posteriore. La leva del freno non deve entrare in contatto con il manubrio e le guaine non devono subire traiettorie ad angolo chiuso, per far sì che i cavi scorrano senza il minimo attrito. I cavi danneggiati, sfilacciati, arrugginiti devono essere subito sostituiti.

### AVVERTENZE:



- in caso di pioggia o tempo umido, gli spazi di frenata si allungano. In queste situazioni si raccomanda di frenare in anticipo.
- Nelle curve e nelle frenate, il manubrio può avere un'influenza negativa sul tempo di risposta del ciclista.
- Non toccare i freni a disco dopo un uso intensivo del sistema frenante della bicicletta a pedalata assistita per evitare di ustionarsi.

### 1. Regolazione dei freni a disco idraulico

Le pastiglie esercitano una pressione su un disco attaccato al mozzo della ruota. L'intensità della pressione è comandata da una leva del freno con un liquido tramite la pressione esercitata nel tubo flessibile. Non azionare mai la leva del freno quando la ruota è staccata dal telaio o dalla forcella.

Per allineare la pinza del freno al disco meccanico, allentare le viti di fissaggio del supporto della pinza del freno. Frenare con la leva del freno corrispondente (la pinza del freno si posiziona correttamente) e mantenere la leva del freno in questa posizione stringendo la vite di fissaggio del supporto della pinza.

Verificare che le pastiglie siano a 0,2 - 0,4 mm dal disco. Se così non fosse e se non si ha familiarità con questa operazione, contattare un tecnico qualificato.

Non spruzzare mai olio o qualsiasi sostanza lubrificante sul disco o sulle pastiglie (ad esempio in occasione della manutenzione della catena o del deragliatore). Se ciò si verifica, è necessario sgrassare le pastiglie e il disco o sostituirli.

Verificare l'allineamento delle pastiglie facendo girare la ruota, è possibile uscire su strada

Dischi: la bicicletta è dotata di dischi del diametro di 160 mm.

- Le pastiglie dei freni sono standard, sostituirle quando non presentano più il componente di frizione.

- La referenza delle pastiglie dei freni montate sulla bicicletta è la seguente:  
Modello: MT200  
Referenza: B01S

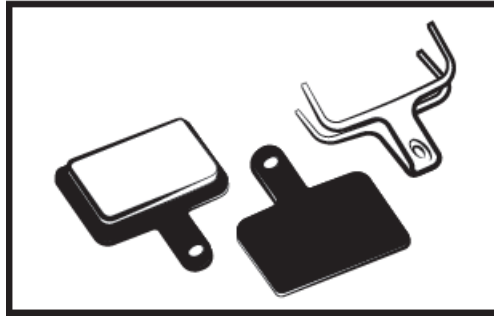

Non dimenticare che le nuove pastiglie dei freni devono essere rodiate. Il rodaggio si effettua in pochi minuti azionando i freni in modo alternato con frenate brusche e frenate leggere.

## 2. Sostituzione delle pastiglie dei freni

Smontare la ruota e rimuovere le pastiglie usurate dalla pinza del freno. Posizionare le nuove pastiglie nella pinza in modo che le superfici frenanti siano in contatto. Non toccare le superfici frenanti. Inserire le pastiglie una dopo l'altra nella pinza del freno.

Regolare quindi i freni come indicato nel paragrafo precedente **Erreur ! Source du renvoi introuvable..**

## 3. Usura dei cerchi

Come qualsiasi pezzo soggetto a usura, il cerchio deve essere sottoposto a un controllo regolare. Il cerchio può indebolirsi e rompersi, causando una perdita di controllo o una caduta.



**ATTENZIONE:** è molto importante verificare lo stato di usura dei cerchi. Un cerchio danneggiato può rivelarsi pericoloso e deve essere sostituito.

## V. Regolazione del sistema del cambio

La bicicletta include diverse marce intercambiabili manualmente grazie a un sistema a leva Shimano con un deragliatore posteriore ed eventualmente un deragliatore anteriore. Utilizzare la leva destra per cambiare pignone posteriore e quella sinistra per cambiare corona anteriore. In quota, la corona piccola e il pignone grande facilitano la pedalata. Regolare il rapporto (corona/pignone) a seconda delle necessità.

Attenzione, non pedalare mai all'indietro durante il cambio marce e non forzare mai la leva di comando.

Per un uso ottimale del sistema del cambio, si raccomanda di non cambiare marcia durante sforzi di pedalata importanti.



### 1. Regolazione degli arresti del deragliatore posteriore

La corsa del deragliatore si regola tramite le viti H e L.

La vite L permette di regolare l'arresto interno (lato pignone grande). Allentando la vite L, la catena si posiziona più all'esterno del pignone grande.

La vite H permette di regolare l'arresto esterno (lato pignone piccolo). Allentando la vite H, la catena si posiziona più all'esterno del pignone piccolo.

Queste manipolazioni si effettuano a quarti di giro. Dopo ogni regolazione, si deve ottenere un allineamento perfetto tra il pignone, la catena e la puleggia guida del deragliatore posteriore.

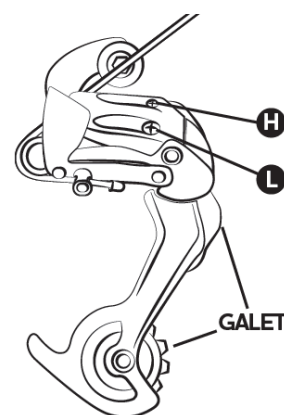

Schema del deragliatore posteriore

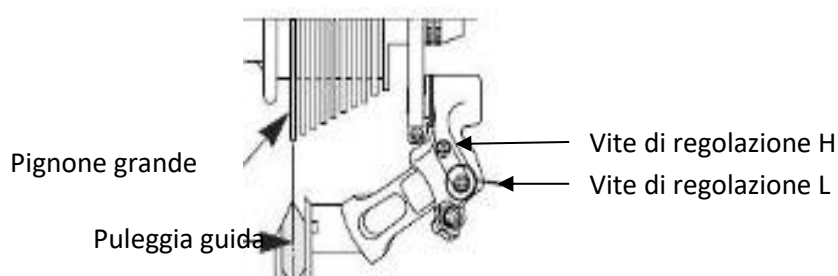

### 2. Regolazione della tensione del cavo del deragliatore posteriore

Per regolare un cambio corretto di pignone, utilizzare la rotella presente sul deragliatore posteriore o la manopola del cambio marce di destra. Questa rotella permette di regolare la tensione del cavo del deragliatore e di posizionare correttamente il deragliatore in base alla marcia selezionata.

## VI. Regolazione della catena

La bicicletta è dotata di un deragliatore posteriore esterno e la catena si tende automaticamente.

### **Sostituzione della catena**

Poiché le catene nuove sono vendute con troppe maglie, il primo passo è quello di accorciarle alla lunghezza giusta. Il metodo più sicuro consiste nel contare il numero di maglie della vecchia catena in modo da regolare quella nuova. Per smontare la vecchia catena, basta sfilarla (rimuovere un rivetto).

Dopo averla tolta, è necessario montare quella nuova. Per questo, farla passare attorno alla corona della guarnitura e al pignone posteriore, in modo che si colleghi correttamente agli altri elementi di trasmissione. Per chiudere la catena si raccomanda di utilizzare un attacco rapido. Questo fungerà da maglia femmina che si inserirà tra due maglie maschi. Successivamente l'attacco rapido permetterà inoltre di smontare più facilmente la catena per pulirla.

Per verificare se la lunghezza della catena è corretta, è necessario metterla sul pignone piccolo e sulla corona grande. In questa configurazione, la linea virtuale tracciata tra il mozzo della ruota posteriore e l'asse della puleggia inferiore del deragliatore deve essere verticale.

## VII. Sostituzione dei pedali

Per sostituire i pedali, identificarli tramite la lettera scritta su ciascun pedale. Il pedale destro è contrassegnato dalla "R" (Right), mentre il sinistro dalla "L" (Left). Girare il pedale R in senso orario per fissarlo alla pedivella. Girare il pedale L in senso antiorario.

## VIII. Ruota e motore

Dopo il primo mese di utilizzo, si consiglia di stringere nuovamente i raggi per limitare l'impatto della trazione del motore sulla ruota posteriore. Durante l'avvio del motore, si potrebbe produrre un leggero rumore. Questo rumore è normale, poiché il motore si avvia e assiste la pedalata. Esso può diventare più forte quando il motore è sollecitato al massimo.

## IX. Sospensione

### 1. Regolazione della sospensione anteriore

Per regolare lo schiacciamento della sospensione anteriore, è possibile ruotare la rotella posta sulla sinistra della forcella di mezzo giro in mezzo giro. Si sente un clic a ogni mezzo giro. Ripetere questa operazione fino a ottenere la rigidità desiderata della sospensione.



### 2. Blocco della sospensione tramite leva

Ruotare la rotella in senso orario per bloccare la sospensione e nel senso inverso per sbloccarla. È preferibile bloccare la sospensione in piano e sbloccarla su terreni disconnessi.



Per maggiori informazioni sulla regolazione della forcella, consultare il sito all'indirizzo seguente: <https://www.srsuntour.com/fr/CA/produits/fourche/XCM32-6242.html>

## X. Cavalletto

Prima di ogni utilizzo, verificare che cavalletto sia tirato su.



## D. Manutenzione

La bicicletta deve essere sottoposta a una manutenzione regolare sia per la sicurezza sia per aumentarne la durata. È importante controllare periodicamente gli elementi meccanici per garantire la sostituzione dei pezzi usurati o che presentino tracce di usura.

Al momento della sostituzione dei componenti, è importante usare dei pezzi originali per mantenere le prestazioni e l'affidabilità della bicicletta. Utilizzare pezzi di ricambio appropriati per quel che riguarda gli pneumatici, le camere ad aria, gli elementi di trasmissione e i vari elementi del sistema frenante.

Ricade sotto la responsabilità dell'utilizzatore l'utilizzo di pezzi diversi da quelli originali.



**AVVERTENZE:** rimuovere sempre la batteria prima di effettuare qualsiasi operazione di manutenzione.

## I. Pulizia

Per evitare la corrosione della bicicletta, è necessario sciacquarla regolarmente con acqua dolce, soprattutto se è stata esposta all'aria di mare.

La pulizia deve essere eseguita con una spugna, una vaschetta di acqua tiepida e un getto d'acqua (non pressurizzato).



**RACCOMANDAZIONE:** prestare particolare attenzione a non utilizzare un'idropulitrice ad alta pressione.

## II. Lubrificazione

La lubrificazione è essenziale sui vari componenti in movimento, al fine di evitarne la corrosione. Lubrificare regolarmente la catena, spazzolare i pignoni e le corone, mettere periodicamente delle gocce d'olio nelle guaine dei cavi dei freni e del deragliatore.

Si consiglia di cominciare pulendo e asciugando gli elementi da lubrificare.

Si consiglia di utilizzare dell'olio specifico per la catena e il deragliatore. Utilizzare del grasso per gli altri componenti.

### III. Controlli regolari

Per quanto riguarda il serraggio della bulloneria: leva, pedivella, pedali, attacchi.

Le coppie di serraggio da applicare sono le seguenti:

COMPONENTI	COPPIA RACCOMANDATA (Nm)	ISTRUZIONI PARTICOLARI
Pedali su pedivelle	34 - 40	Lubrificare la filettature
Pedivella su scocca	45 - 55	Lubrificare la filettature
Serraggio attacco manubrio/barra manubrio	5 - 8	
Serraggio sterzo	5 - 8	
Leva del freno	8	
Pinze dei freni	10	
Sella su carrello	7 - 10	
Collare reggisella	7 - 14	
Ruota	Serraggio rapido	

Le altre coppie di serraggio dipendono dalle dimensioni dei dadi: M4: da 2,5 a 4,0 Nm, M5: da 4,0 a 6,0 Nm, M6: da 6,0 a 7,5 Nm. Stringere le viti uniformemente alla coppia richiesta.

Controllare regolarmente gli pneumatici: usura, tagli, fessure, pizzicamenti. Sostituire lo pneumatico se necessario. Controllare i cerchi e l'assenza di usura eccessiva, deformazioni, colpi, fessurazioni...

### IV. Revisioni

Per garantire la sicurezza e tenere i componenti in un buono stato di funzionamento, la bicicletta a pedalata assistita deve essere controllata periodicamente dal proprio rivenditore. Inoltre la manutenzione della bicicletta deve essere effettuata regolarmente da un tecnico qualificato.

#### Prima revisione: 1 mese o 150 km

- Verifica del serraggio degli elementi: pedivella, ruota, attacco manubrio, pedali, barra manubrio, collare sella,
- Verifica del funzionamento dell'assistenza elettrica alla pedalata,
- Verifica e regolazione dei freni,
- Tensione dei raggi e/o compensazione del fuori centro delle ruote.
- Pressione degli pneumatici

#### Ogni anno o 2.000 km:

- Verifica dei livelli di usura (pattini dei freni, trasmissione, pneumatici),
- Verifica del funzionamento dell'assistenza elettrica alla pedalata,
- Controllo dei cuscinetti (scocca della guarnitura, ruote, sterzo, pedali),
- Controllo dei cavi (freni, deragliatore, sospensione) o dei tubi flessibili del freno idraulico,
- Tensione dei raggi e/o compensazione del fuori centro delle ruote.
- Pressione degli pneumatici

**Ogni 3 anni o 6.000 km:**

- Verifica dei livelli di usura (pattini dei freni, trasmissione, pneumatici),
- Controllo dei cuscinetti (scocca della guarnitura, ruote, sterzo, pedali),
- Controllo dei cavi (freni, deragliatore, sospensione) o dei tubi flessibili del freno idraulico,
- Sostituzione della trasmissione (catena, ruota libera, corona),
- Verifica del funzionamento dell'assistenza elettrica alla pedalata,
- Sostituzione degli pneumatici
- Controllo dell'usura delle ruote (raggi, cerchio),
- Tensione dei raggi e/o compensazione del fuori centro delle ruote,
- Sostituzione delle pastiglie dei freni,
- Controllo delle funzioni elettriche.

## E. Pedalata assistita e batteria

L'utilizzatore deve far girare la pedivella in avanti per beneficiare dell'assistenza motorizzata. Si tratta di un aspetto di sicurezza importante. Questa bicicletta a pedalata assistita fornisce un'assistenza motorizzata fino a una velocità di 25 km/h. Oltre, il motore si spegne. È possibile andare più veloci, ma tramite un maggiore sforzo e senza assistenza elettrica.

## I. Display LCD

**Fare riferimento al manuale BOSCH fornito con la bicicletta.**

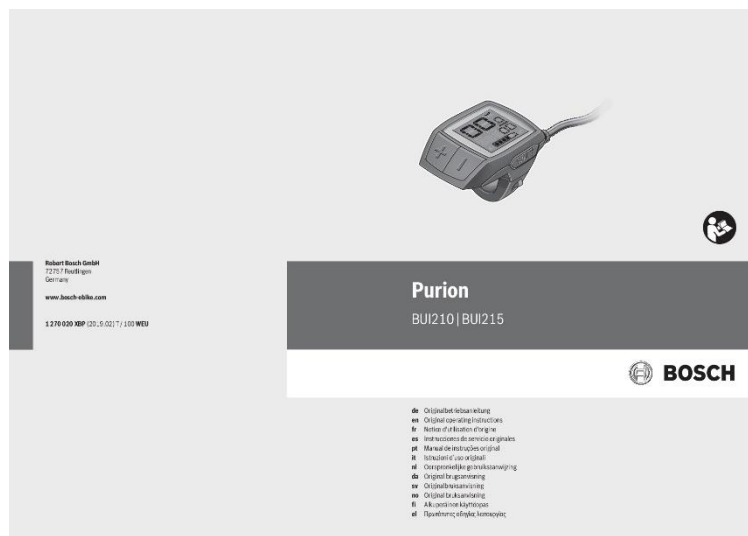

## II. Batteria

**Fare riferimento al manuale BOSCH fornito con la bicicletta.**



### III. Caricabatteria

**Fare riferimento al manuale BOSCH fornito con la bicicletta.**

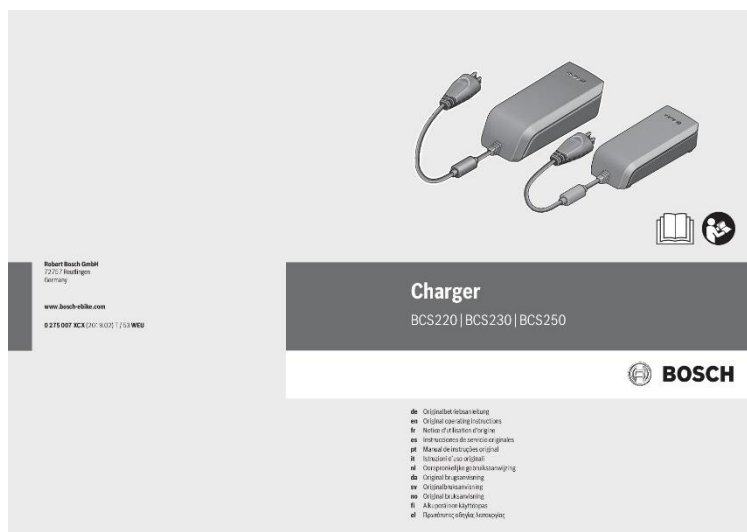

Tutti i manuali BOSCH possono essere consultati anche online o scaricati all'indirizzo:  
<https://www.bosch-ebike.com/fr/service/telechargements/>

#### IV. Scheda tecnica principale

		Anyway E450
Peso massimo: utilizzatore + carico + bicicletta		130 kg
Peso massimo: utilizzatore + carico		106,7 kg
Velocità massima con pedalata assistita		25 km/h
Autonomia *		75 km
Motorizzazione	Potenza massima	250 W
	Tensione	36 V
	Rumore massimo all'utilizzo**	< 60 dB
Batteria	Tipo	Litio
	Tensione	36 V
	Capacità	13 Ah
	Peso	2,8 kg
	Tempo di ricarica	7,5 h
	Numero di cicli (≥ 70% capacità)	500 cicli
Caricabatteria	Tensione di ingresso	100-240 V
	Tensione di uscita	36 V
Peso totale della bicicletta		23,3 kg
Dimensioni della bicicletta		27,5"
Misura Pneumatico / Ruota		27,5 x 2,60 pollici

## **F. Assistenza postvendita**

### **I. Pezzi soggetti a usura**

I vari elementi soggetti a usura sono elementi standard. Sostituire sempre i pezzi usurati e/o da cambiare con componenti identici disponibili in commercio o in vendita presso il proprio rivenditore.

### **II. Risoluzione dei problemi di base**

Non provare ad accedere o a riparare un componente elettrico autonomamente. Contattare lo specialista più vicino per un controllo da parte di una persona qualificata.

Per capire eventuali codici di errore visualizzati, fare riferimento al manuale BOSCH corrispondente.

"Originele handleiding: Franse versie"

Gefeliciteerd met de aanschaf van deze WAYSCRAL fiets met elektrische trapondersteuning (e-bike)!

Deze handleiding is bedoeld om u de benodigde informatie te verstrekken voor het goede gebruik, de afstelling en het onderhoud van uw fiets.

Neem de tijd om deze instructies aandachtig door te lezen voordat u de fiets gaat gebruiken en bewaar de handleiding voor zolang u de fiets bezit. De handleiding bevat belangrijke informatie over veiligheid en onderhoud.

Het is de verantwoordelijkheid van de gebruiker deze handleiding te lezen voordat hij/zij gebruik maakt van het product.

Het niet naleven van deze instructies kan leiden tot slecht gebruik van uw fiets en voortijdige slijtage van bepaalde onderdelen wat een val en/of ongeval kan veroorzaken.

Als een origineel onderdeel tijdens de garantieperiode een fabricagefout vertoont, zullen wij dit onderdeel vervangen. De garantieperiode voor elektrische fietsen is als volgt:

- Frames en vorken: 2 jaar
- Elektrische onderdelen: 2 jaar mits goed onderhouden
- Alle andere onderdelen: 2 jaar

Deze garantie is exclusief arbeids- en transportkosten. Het bedrijf kan niet aansprakelijk worden gesteld voor ongebruikelijke schade of schade die veroorzaakt wordt door een samenloop van omstandigheden. Deze garantie is alleen geldig voor de oorspronkelijke koper van het product die een aankoopbewijs kan overleggen als hij/zij beroep doet op de garantie. Deze garantie is alleen van toepassing op defecte onderdelen en dekt geen normale slijtage of schade veroorzaakt door een ongeval, onjuist gebruik, te grote belasting, niet-conforme montage of onderhoud, en elk ander voorwerp dat niet bestemd is voor gebruik met de fiets.

Geen enkele fiets heeft een eeuwige levensduur en claims gebaseerd op schade naar aanleiding van onjuist gebruik, schade opgelopen tijdens wedstrijden, het doen van stunts, schansspringen of vergelijkbare activiteiten, kunnen niet in behandeling worden genomen. Claims moeten via uw dealer worden ingediend. Uw rechten worden niet aangetast.

Het bedrijf behoudt zich het recht voor elke specificatie zonder voorafgaande kennisgeving te veranderen of te wijzigen. Alle informatie en specificaties in deze brochure worden zijn correct op het moment dat dit document wordt afgedrukt.

Uw fiets is zorgvuldig ontworpen en vervaardigd in overeenstemming met de eisen van de Europese norm EN 15194.



## Gebruiksvoorwaarden voor deze e-bike

Deze e-bike is ontworpen voor stedelijk en “all terrain” gebruik. Ideaal voor in de stad, op de weg of op een verhard oppervlak waar de banden altijd contact maken met de grond. De fiets is uitgerust met een elektrische trapondersteuning zodat uw dagelijkse ritjes minder inspanning kosten en u langer en verder kunt fietsen. Uw e-bike is een fiets voor volwassenen, geschikt voor personen van 14 jaar en ouder. Als de fiets door een kind wordt gebruikt, zijn de ouders verantwoordelijk en moeten zij controleren en ervoor zorgen dat het kind de fiets veilig kan gebruiken.

Uw fiets kan gebruikt worden op onverhard terrein of slecht onderhouden wegen. De fiets is ook ontworpen voor “all terrain“-gebruik. Uw fiets is niet ontworpen voor wedstrijden. Het niet naleven van dit gebruik kan een val of ongeval veroorzaken, het frame voortijdig beschadigen en de staat van de e-bike mogelijk onomkeerbaar verslechteren.

Uw fiets met elektrische trapondersteuning is geen bromfiets. De ondersteuning is bedoeld om het trappen wat lichter en makkelijker te maken. Op het moment dat u begint te trappen, slaat de motor aan en wordt uw inspanning ondersteund. De ondersteuning is afhankelijk van de snelheid van de fiets. Bij het wegrijden krijgt u veel ondersteuning, als u eenmaal op gang bent wordt de ondersteuning minder en stopt als u de snelheid van 25 km/u hebt bereikt. De ondersteuning schakelt uit zodra de rem wordt gebruikt of als de snelheid 25 km/u overschrijdt. De ondersteuning schakelt automatisch weer in als de snelheid onder de 23 km/u komt en de fietser trapt.

De fiets moet goed worden onderhouden volgens de instructies in deze handleiding.



**WAARSCHUWING:** Zoals met elk mechanische onderdeel, wordt een e-bike zwaar belast en slijt. Verschillende materialen en componenten kunnen anders reageren op slijtage. Als de levensduur van een onderdeel wordt overschreden, kan dit opeens breken en mogelijk de fietser verwonden. Sommige tekenen van slijtage, zoals scheuren, verkleuringen of krassen op onderdelen die zwaar belast worden, geven aan dat het onderdeel zijn levensduur heeft overschreden en moet worden vervangen.

### Aanbeveling: Een veilig gebruik

Controleer dat uw e-bike goed functioneert voordat u de fiets gaat gebruiken. Controleer met name de volgende punten:

- De zitpositie moet comfortabel zijn.
- Moeren, schroeven, hendels en onderdelen zijn goed vastgedraaid.
- De remmen functioneren goed
- Het stuur staat goed ingesteld zonder al te veel speling en de stuurbocht zit goed bevestigd op de stuurpen
- De wielen draaien goed en lagers goed zijn afgesteld
- De wielen zitten goed vastgedraaid aan het frame/de vork
- De banden verkeren in goede staat en de druk is goed
- De staat van de velgen
- De trappers zijn stevig bevestigd aan de trapas
- De werking van de versnellingen,
- De reflectoren staan in de goede stand.



**AANBEVELING:** Uw e-bike moet elke 6 maanden door een professional gecontroleerd worden om de goede staat en gebruiksveiligheid ervan te verzekeren. Het is de verantwoordelijkheid van de gebruiker ervoor te zorgen dat alle onderdelen in goede staat verzekeren en correct functioneren voordat hij/zij de fiets gaat gebruiken.

Het is belangrijk vertrouwd te raken met uw nieuwe fiets op een rustige, veilige plek waar weinig of geen verkeer is. Het inschakelen van de ondersteuning kan u wellicht overvallen; zorg ervoor dat u uw stuur goed recht houdt en dat de weg vrij is.

Wees er zeker van dat u goed gezond bent voordat u op de fiets stapt.

Bij ongewone weersomstandigheden (regen, kou, 's nachts ...) dient u extra voorzichtig te zijn en uw snelheid en reacties aan te passen aan de situatie.

Bij het vervoer van uw fiets op uw voertuig (fietsendrager op trekhaak of op het dak), is het sterk aangeraden de accu te verwijderen en deze op een koele plaats te bewaren.

De gebruiker moet voldoen aan de eisen van de nationale wetgeving wanneer de fiets op de openbare weg wordt gebruikt (verlichting en reflectoren bijvoorbeeld).

Het bedrijf MGTS wijst alle verantwoordelijkheid af als de gebruiker van de fiets de geldende voorschriften niet naleeft.



**WAARSCHUWING:** gaat u ermee akkoord verantwoordelijk te zijn voor verlies, letsel of schade veroorzaakt door het niet naleven van de bovenstaande instructies waardoor de garantie automatisch wordt geannuleerd.

## A. Samenvatting

A. Samenvatting.....	115
B. Structuur van de e-bike .....	117
I. Structuur van de Anyway E-450 .....	117
C. Eerste ingebruikname en afstellingen.....	119
I. Installatie van de beveiligingselementen.....	119
1. Verlichting .....	119
2. Bel.....	119
3. Het dragen van een helm .....	119
II. Afstellen van het zadel en stuur .....	120
1. Zadel .....	120
2. Stuur .....	120
III. Banden.....	121
IV. Afstellen van de remmen .....	122
1. Het instellen van de hydraulische schijfremmen .....	122
2. Vervangen van de remblokjes.....	123
3. Slijtage van de velgen .....	123
V. Instellen van de versnellingen.....	124
1. Instellen van de aanslagen van de derailleur achter.....	124
2. Instellen van de kabelspanning van de achterderailleur.....	124
VI. Instellen van de ketting.....	125
VII. Vervanging van de trappers .....	125
VIII. Wiel en motor.....	125
IX. Ophanging .....	126
1. Instellen voorwielophanging .....	126
2. Vergrendeling van de ophanging door middel van een hendel .....	126
X. Standaard .....	126
D. Onderhoud .....	127
I. Schoonmaak .....	127
II. Smering.....	127
III. Regelmatige controles.....	128
IV. Onderhoudsbeurt.....	128
E. Trapondersteuning en accu.....	130
I. Lcd-scherm .....	130

II.	Accu .....	130
III.	Oplader .....	131
IV.	Technisch gegevensblad.....	132
F.	Klantenservice .....	133
I.	Slijtvaste onderdelen.....	133
II.	Oplossen van basisproblemen .....	133

B. Structuur van de e-bike

I. Structuur van de Anyway E-450



1. Band en binnenband
2. Velg
3. Spaken
4. Vork
5. Voorrem
6. Stuur en stuurpen
7. Frame
8. Lcd-scherm
9. Remhendels
10. Achterrem
11. Zadelblokkering
12. Zadel en zadelpen
13. Regelaar
14. Accu
15. Rotatiesensor
16. Standaard
17. Cranks & trapassen
18. Pedalen
19. Ketting
20. Trapas motor

## C. Eerste ingebruikname en afstellingen

### I. Installatie van de beveiligingselementen

#### 1. Verlichting

De verlichting wordt meegeleverd met de fiets en bestaat uit twee reflectoren (een witte in de koplamp aan de voorkant en een rode op het achterlicht), een koplamp, een achterlicht en twee oranje reflectoren die op de spaken van de wielen zijn bevestigd.

De verlichting is een veiligheidsuitrusting en moet verplicht aanwezig zijn op uw fiets. Controleer of uw verlichting goed functioneert voordat u de weg opgaat.

Vervang indien nodig de batterijen in de lampen.

Gebruikte batterijen bevatten metalen die schadelijk zijn voor het milieu. U kunt ze naar onze winkels brengen waar we ze verzamelen en correct verwerken. Gooi batterijen niet bij het huishoudelijk afval of in de natuur. Batterijen moeten apart worden ingezameld.

#### Koplamp met batterij

Verwijder het doorzichtige bovenste deel van de koplamp door druk uit te oefenen op de uitsparing achter de behuizing. Als het doorzichtige deel verwijderd is, kunt u de twee knoopcelbatterijen (CR2032) verwijderen en vervangen, let op de polariteit. Plaats het doorzichtige deel terug. Zet de koplamp aan of uit met behulp van de kleine schakelaar bovenop de lamp.

#### Achterlicht met batterij

Verwijder het doorzichtige deel met een schroevendraaier. Als het doorzichtige deel verwijderd is, kunt u de twee knoopcelbatterijen (LR44) verwijderen en vervangen, let op de polariteit. Plaats het doorzichtige deel terug. Zet het achterlicht aan of uit met behulp van de kleine schakelaar achterop de lamp.

#### 2. Bel

Op uw stuur is een bel gemonteerd. Als u de bel gebruikt, bent u op 50 m afstand hoorbaar.

De bel is een veiligheidsuitrusting en moet verplicht aanwezig zijn op uw stuur.

#### 3. Het dragen van een helm

Het wordt sterk aanbevolen een fietshelm te dragen. De helm verzekert minder kans op ernstig hoofdtrauma bij een val.



**LET OP:** kinderen onder de 14, als bestuurder of passagier, dienen verplicht een helm te dragen.

Voor meer informatie, neem contact op met uw verkoper.

## II. Afstellen van het zadel en stuur

Het is belangrijk om de instellingen van uw fiets aan te passen aan uw lichaamsbouw.

### 1. Zadel

Open het snelsluitingssysteem (zie paragraaf "0

Pneumatiques" voor de methodologie van het gebruik van de snelsluiting).

Als u het zadel op de laagste stand instelt, let er dan op dat het zadel geen onderdeel van de fiets raakt, zoals het frame. Zorg er eveneens voor dat u de minimum markering op de zadelpen niet overschrijdt. Deze markering mag niet zichtbaar zijn bij het gebruik van de fiets.

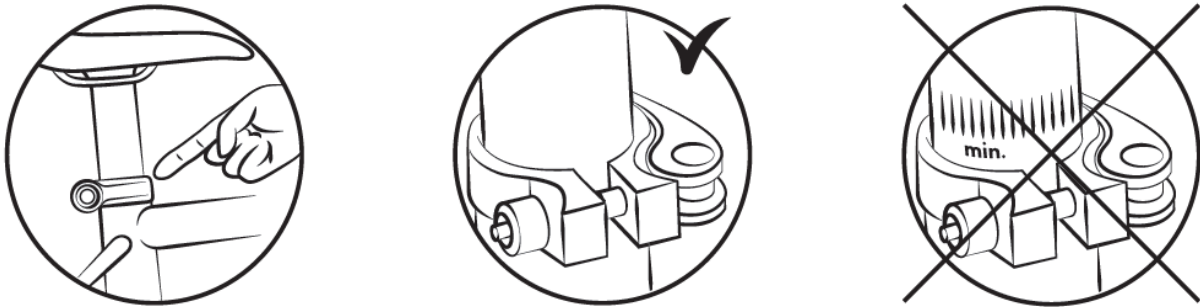

Om te controleren of het zadel correct is ingesteld, dient u met gestrekte benen op de fiets te gaan zitten, met uw hiel op de trapper (fig. B). Tijdens het trappen moet de knie licht gebogen zijn als de voet op de trapper zich in de laagste stand bevindt (fig. A).

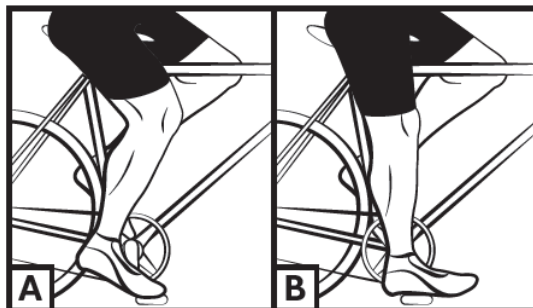

**LET OP:** het is belangrijk de veren af te schermen wanneer een kinderzitje achterop wordt gemonteerd om zo risico op beknelling van vingers te voorkomen.

### 2. Stuur

De hoogte van uw stuur is instelbaar.

Uw fiets is uitgerust met een zogenaamde "Aheadset" stuurpen. Het stuur wordt afgesteld door de positie van de afstelringen tussen de stuurpen en de bovenste lager te wijzigen. Het verdient aanbeveling dit door een gekwalificeerde technicus te laten uitvoeren.

Zorg ervoor dat de stuurboog loodrecht op uw voorwiel staat.



### III. Banden

Controleer de bandenspanning regelmatig. Rijden met banden die onvoldoende of teveel zijn opgepompt kan de prestaties beïnvloeden, voortijdige slijtage veroorzaken, de accu duur verminderen of het risico op ongevallen vergroten.

Als er zware slijtage of een inkeping zichtbaar is op een van de banden, vervang deze dan voordat u de fiets gebruikt. De aanbevolen bandenspanning staat vermeld op de zijkant van de band en in de onderstaande tabel. De spanning moet aangepast worden aan het gewicht van de gebruiker.

Model	Grootte van de fiets	Maat binnenbanden	Maat banden	Spanning	
				PSI	Bar
ANYWAY E450	27,5"	27,5 x 2,60	27,5 x 2,60	14.5 – 43.5	1.8 – 3.7

#### **Werkwijze voor het bepalen van de juiste instelling van de snelsluitingsmechanismes (wiel en zadelklem)**

De snelsluitingen zijn ontworpen om met de hand bediend te worden. Gebruik nooit gereedschap om het mechanisme te vergrendelen of te ontgrendelen, dit kan het mechanisme beschadigen.

Om de klemkracht van de wielas aan te passen, moet u de instelmoer en niet de snelsluitingshendel gebruiken. Als u licht op de hendel drukt en deze beweegt, dan is de hendel niet voldoende aangedraaid. Draai de instelmoer dus verder aan zonder gebruik van gereedschap. Het snelsluitingssysteem moet de stelen van de vork markeren als het in gesloten stand staat.

Controleer bij elke afstelling dat het voorwiel goed gecentreerd is ten opzichte van de vork. Sluit en open de snelsluitingsmechanismes voor de afstelling, met gebruik van de volgende methode:

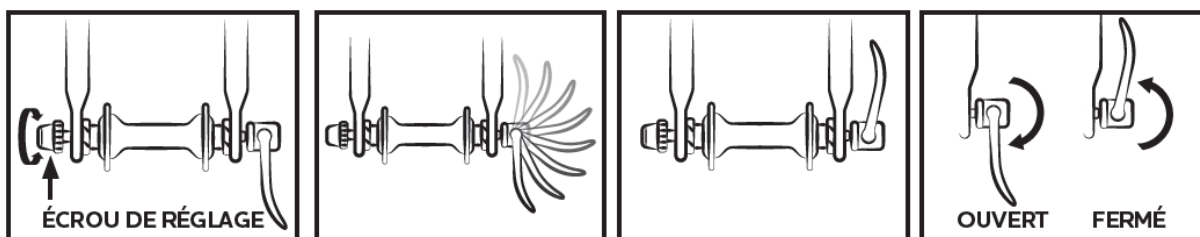

## IV. Afstellen van de remmen

Controleer vóór elk gebruik dat de voor- en achterremmen in perfecte staat zijn.

De rechterhandgreep activeert de achterrem. De linkerhandgreep activeert de voorrem.

Het wordt aanbevolen om uw gemiddelde remkracht volgens 60/40 te verdelen tussen voor- en achterrem. De remhendel mag niet in contact komen met het stuur en de omhulsels van de remkabels mogen niet in een hoek gevouwen zijn zodat de kabels zo min mogelijk wrijving ondergaan. Beschadigde, versleten, verroeste kabels moeten onmiddellijk worden vervangen.

### WAARSCHUWINGEN:



- Bij regen of nat weer worden de remafstanden verlengd. Het wordt aanbevolen in zulke situaties het remmen te anticiperen.
- In bochten, tijdens het remmen, kan het stuur een negatieve invloed hebben op de reactietijd van de fietser.
- Raak de schijfremmen na intensief gebruik van het remsysteem van uw e-bike niet aan, u loopt risico op brandwonden.

### 1. Het instellen van de hydraulische schijfremmen

De remblokken oefenen druk uit op een schijf die bevestigd is aan de wielnaaf. De intensiteit van de druk wordt geregeld door een remhendel met een vloeistof via de druk die uitgeoefend wordt in de slang. Gebruik de remhendel niet als het wiel niet in het frame of aan de vork bevestigd is.

Draai de bevestigingsschroeven van de houder van de remklauw los om de remklauw uit te lijnen met de mechanische schijf. Remmen met overeenkomstige remhendel (remklauw correct gepositioneerd) en de remhendel in deze stand houden bij het vastdraaien van de bevestigingsschroeven van de remklauwhouder.

Controleer of de remblokjes zich op 0,2 tot 0,4 mm van de schijf bevinden. Als dit niet het geval is en u heeft geen ervaring met deze afstelling, neem dan contact op met een gekwalificeerde technicus. Breng nooit olie of een ander smeermiddel aan op de schijf of de remblokjes (bijvoorbeeld tijdens het onderhoud van de ketting of de derailleur). Als dit gebeurt, moet u de remblokjes en de schijf ontvetten of vervangen.

Controleer de uitlijning van de remblokjes door aan het wiel te draaien, u kunt vertrekken

Schijven: uw fiets is uitgerust met schijfremmen met een doorsnede van 160mm.

- De remblokjes zijn standaard en dienen vervangen te worden als er niet voldoende wrijving meer is.

- De referentienummers voor de remblokjes op uw fiets zijn de volgende:  
Model: MT200  
Referentie: B01S

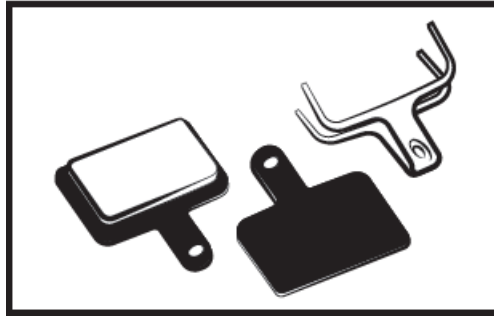

Vergeet niet dat nieuwe remblokjes in het begin stug zijn. Fiets enkele minuten en gebruik de remmen meerdere keren (hard en zacht remmen).

## 2. Vervangen van de remblokjes

Demonteer het wiel en verwijder de oude remblokjes uit de remklauw. Plaats de nieuwe remblokjes zo in de remklauw dat de remoppervlakken contact maken. Raak de remoppervlakken niet aan. Plaats de remblokjes één voor één in de remklauw.

Stel vervolgens de remmen af volgens de instructies in de vorige paragraaf **Erreur ! Source du renvoi introuvable..**

## 3. Slijtage van de velgen

Zoals elk slijtvast onderdeel moet de velg ook regelmatig gecontroleerd worden. De velg kan verzwakken en breken wat kan leiden tot verlies van controle over de fiets en vallen.



**LET OP:** het is zeer belangrijk de velgen te controleren op slijtage. Een beschadigde velg kan zeer gevaarlijk zijn en moet worden vervangen.

## V. Instellen van de versnellingen

Uw fiets heeft meerdere versnellingen die handmatig geschakeld kunnen worden dankzij een Shimano-systeem met een achterderailleur en eventueel een voorderailleur. Gebruik de rechterhandgreep om het tandwiel achter te wisselen en de linkerhandgreep de cassette voor te wisselen. Tegen de heuvel op fietsen is het eenvoudigste op de kleine cassette voor en het grote tandwiel. Pas uw snelheid aan (cassette/tandwielen) aan uw behoefte.



Let op, trap nooit achteruit tijdens het schakelen en forceer nooit de bedieningshendel.

Voor optimaal gebruik van het schakelsysteem is het raadzaam te schakelen als u niet heel hard hoeft te trappen.

### 1. Instellen van de aanslagen van de derailleur achter

De derailleur wordt afgesteld met stelschroef H en L.

Met schroef L kan de binnenste aanslag afgesteld worden (bij het grote tandwiel).

Door schroef L los te draaien, gaat de ketting meer naar de buitenkant van het grote tandwiel.

Met schroef H kan de buitenste aanslag afgesteld worden (bij het kleine tandwiel).

Door schroef H los te draaien, gaat de ketting meer naar de buitenkant van het kleine tandwiel.

Deze handelingen worden uitgevoerd door elke keer een kwartslag te draaien. Bij elke afstelling dienen het tandwiel, de ketting en het loopwiel van de achterderailleur perfect uitgelijnd zijn.

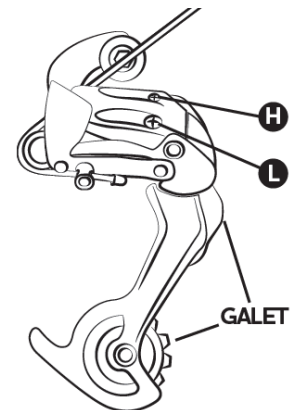

Tekening derailleur achter

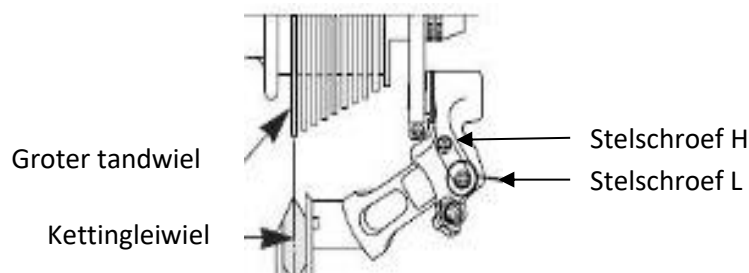

### 2. Instellen van de kabelspanning van de achterderailleur

Gebruik het wieltje op de achterderailleur of de rechterhandgreep om het tandwiel correct af te stellen. Met dit wieltje kunt u de kabelspanning van de derailleur afstellen en de derailleur in de correcte stand zetten, afhankelijk van de gekozen snelheid.

## VI. Instellen van de ketting

Uw fiets is voorzien van een externe achterderailleur zodat de ketting automatisch wordt gespannen.

### **De ketting vervangen**

Nieuwe kettingen worden over het algemeen verkocht met te veel schakels dus de eerste stap is het aanpassen van de lengte van de ketting. Het beste is het aantal schakels op de oude ketting te tellen. Verwijder de klinknagel om de oude ketting van uw fiets te halen.

Zodra het verwijderd, monteer de nieuwe ketting. Laat de nieuwe ketting rond de trapas en het tandwiel aan de achterkant lopen zodat de ketting daarna goed in de andere versnellingselementen grijpt. Om de ketting te sluiten, raden wij een snelle sluiting aan. Hiervoor gebruikt u een dikke schakel die u tussen twee dunne schakels zet. Zo kunt u later de ketting ook makkelijk weer demonteren om deze schoon te maken.

Om te controleren of de lengte van de ketting correct is, moet deze op het kleine tandwiel en de grote cassette worden gezet. De denkbeeldige lijn tussen de naaf van het achterwiel en de as van het loopwiel aan de binnenkant van de derailleur moet verticaal zijn.

## VII. Vervanging van de trappers

Kijk naar de letter op de trapper voordat u de trapper vervangt. Op de rechtertrapper staat "R" en op de linkertrapper staat "L". Draai trapper R met de klok mee om deze op de crank te bevestigen. Draai trapper L tegen de klok in.

## VIII. Wiel en motor

Het is raadzaam de spaken aan te draaien na de eerste maand van gebruik om de impact van de aandrijfmotor op het achterwiel te beperken. Het starten van de motor kan een licht geruis veroorzaken. Dit is normaal want de motor is aan het opwarmen en ondersteunt het trappen. Dit geluid kan harder worden als de motor op volle toeren draait.

## IX. Ophanging

### 1. Instellen voorwielophanging

Om de indrukking van de voorwielophanging af te stellen, kunt u het wieltje geplaatst aan de linkerkant van uw vork per halve slag draaien. Bij elke halve slag voelt u een klik. Herhaal dit proces tot de gewenste stijfheid van de ophanging is bereikt.



### 2. Vergrendeling van de ophanging door middel van een hendel

Draai het wieltje met de klok mee om de ophanging te vergrendelen in tegen de klok in om het te ontgrendelen. Het is beter de ophanging op een plat oppervlak te vergrendelen en te ontgrendelen op meer hobbelige wegen.



Voor meer informatie over het afstellen van uw vork, raadpleeg de volgende link: <https://www.srsuntour.com/fr/CA/produits/fourche/XCM32-6242.html>

## X. Standaard

Zorg ervoor dat de standaard goed is ingeklapt voordat u de fiets gebruikt.

## D. Onderhoud

Uw fiets heeft regelmatig onderhoud nodig om uw veiligheid te verzekeren maar ook om de levensduur van de fiets te verlengen. Het is belangrijk de mechanische elementen regelen periodiek te onderhouden en zo nodig versleten onderdelen of onderdelen die tekenen van slijtage vertonen te vervangen.

Bij het vervangen een onderdeel is het belangrijk originele onderdelen te gebruiken om de prestaties en de betrouwbaarheid van de fiets te behouden. Gebruik geschikte reserveonderdelen voor de banden, binnenbanden, versnellingselementen en de verschillende onderdelen van het remsysteem.

Het is de verantwoordelijkheid van de gebruiker om originele onderdelen te gebruiken.



**WAARSCHUWINGEN:** Verwijder altijd de accu voordat er onderhoud uitgevoerd wordt.

## I. Schoonmaak

Om verroesting van de fiets te voorkomen, dient uw fiets regelmatig met leidingwater afgespoeld worden, vooral als de fiets in de buurt van de zee wordt gebruikt.

Gebruik een spons, een lauw sopje en een tuinslang (zonder druk) voor de reiniging.



**AANBEVELING:** Gebruik geen hogedrukspuit om de fiets te reinigen.

## II. Smering

Smering van de verschillende bewegende componenten is essentieel om verroesting te voorkomen. Smeer de ketting regelmatig, borstel de tandwielen en cassettes schoon, breng regelmatig enkele druppels olie aan in de hulzen van de remkabels en de derailleur.

Het is raadzaam om te beginnen met het schoon- en droogmaken van de te smeren onderdelen.

Het is raadzaam om specifieke olie voor de ketting en de derailleur te gebruiken. Gebruik vet voor de andere onderdelen.

### III. Regelmatige controles

Betreffende het aandraaien van de moeren: hendel, crank, trappers, stuurpen.

Pas de volgende aandraaimomenten aan:

ONDERDELEN	AANBEVOLEN AANDRAAIMOMENT (Nm)	SPECIALE INSTRUCTIES
Trappers op cranks	34 - 40	Schroefdraden invetten
Crank op trapas	45 - 55	Schroefdraden invetten
Vastdraaien van stuurpen/stuurboog	5 - 8	
Aandraaien stuurinrichting	5 - 8	
Remhendel	8	
Remklauwen	10	
Zadel op kader	7 - 10	
Klem zadelpen	7 - 14	
Wiel	Snelspanner	

Andere aandraaimomenten zijn afhankelijk van de grootte van de moeren: M4 : 2,5 - 4.0 Nm, M5 : 4.0 - 6.0 Nm, M6 : 6.0 - 7.5 Nm. Draai de schroeven gelijkmatig aan met het juiste aandraaimoment.

Controleer de banden regelmatig: slijtage, sneden, scheuren, vouwen. Vervang de band indien nodig. Controleer de velgen op overmatige slijtage, vervorming, deuken, barsten ...

### IV. Onderhoudsbeurt

Om de veiligheid van de gebruiker te waarborgen en de onderdelen in goede staat te houden, moet u uw e-bike regelmatig laten onderhouden door uw fietsenmaker. Daarnaast moet uw fiets regelmatig onderhouden worden door een erkende fietsenmaker.

#### Eerste onderhoudsbeurt: na 1 maand of 150 km

- Aandraaien van de onderdelen: crank, wiel, stuurpen, trappers, stuurboog, zadelklem,
- Controle van de werking van de trapondersteuning,
- Controle en afstellen van de remmen,
- Afstelling van de wielen.
- Bandenspanning

#### Elk jaar of na 2.000 km:

- Controle op slijtage (remblokken, versnellingen, banden),
- Controle van de werking van de trapondersteuning,
- Controle van de lagers (trapas, wielen, stuur, trappers),
- Controle van de kabels (remmen, derailleur, wielophanging) of hydraulische remkabels,
- Afstelling van de wielen.
- Bandenspanning



**Elke 3 jaar of na 6.000 km:**

- Controle op slijtage (remblokken, versnellingen, banden),
- Controle van de lagers (trapas, wielen, stuur, trappers),
- Controle van de kabels (remmen, derailleur, wielophanging) of hydraulische remkabels,
- Vervanging van het versnellingsstelsel (ketting, vrijwiel, cassette),
- Controle van de werking van de trapondersteuning,
- Vervanging van de banden,
- Controle op slijtage van de wielen (spaken, velg)
- Spanning van de spaken en afstelling van wielen,
- Vervanging van de remblokjes,
- Controle van de elektrische functies.

## E. Trapondersteuning en accu

De gebruiker moet vooruit trappen om de trapondersteuning te activeren. De trapondersteuning wordt om veiligheidsredenen niet geactiveerd als men achteruit trapt. Deze e-bike geeft elektrische trapondersteuning tot een snelheid van 25 km/u. Bij een hogere snelheid slaat de motor af. U kunt dus sneller dan 25 km/u fietsen maar u moet dan zelf trappen, zonder elektrische trapondersteuning.

## I. Lcd-scherm

**Raadpleeg de BOSCH-handleiding die met uw fiets is meegeleverd.**

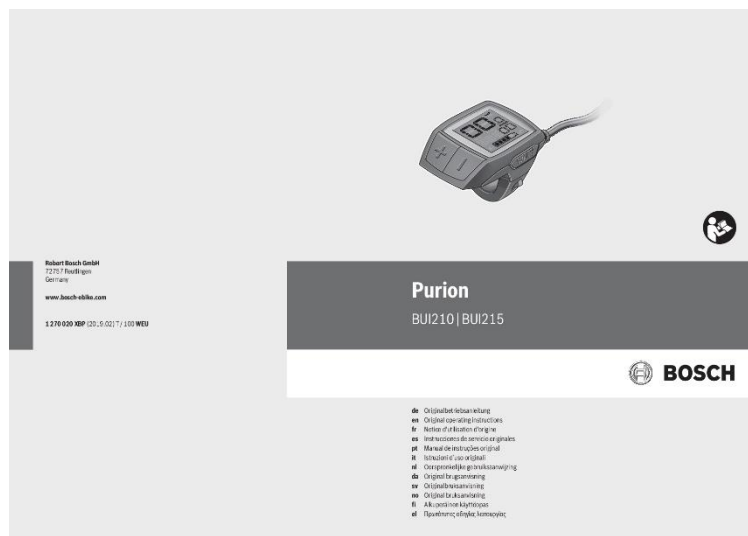

## II. Accu

**Raadpleeg de BOSCH-handleiding die met uw fiets is meegeleverd.**





#### IV. Technisch gegevensblad

		Anyway E450
Maximaal gewicht: Gebruiker + lading + fiets		130 kg
Maximaal gewicht: Gebruiker + lading		106.7 kg
Maximale snelheid met trapondersteuning		25 km/u
Accuduur *		75 km
Aandrijving	Max. vermogen	250 W
	Spanning	36 V
	Maximaal geluidsniveau bij gebruik**	< 60 dB
Accu	Type	Lithium
	Spanning	36 V
	Capaciteit	13 Ah
	Gewicht	2.8 kg
	Oplaadtijd	7.5 u
	Aantal cycli (≥ 70% van de	500 cycli
Oplader	Ingangsspanning	100-240V
	Uitgangsspanning	36 V
Totale gewicht van de fiets		23.3 kg
Afmetingen van de fiets		27,5"
Maat banden/wielen		27,5 x 2,60"

## **F. Klantenservice**

### **I. Slijtvaste onderdelen**

De verschillende slijtvaste onderdelen zijn standaardonderdelen. Vervang versleten onderdelen en/of te vervangen onderdelen altijd met identieke onderdelen die in de winkel of bij uw verkoper te krijgen zijn.

### **II. Oplossen van basisproblemen**

Probeer zelf geen toegang te krijgen tot een elektrisch onderdeel of dit te repareren. Neem contact op met de dichtstbijzijnde specialist zodat de reparatie door een gekwalificeerd persoon kan worden uitgevoerd.

Om de mogelijke foutcodes te begrijpen die weergegeven kunnen worden, vragen we u de overeenkomstige BOSCH-handleiding te raadplegen.

## Instrukcja oryginalna – wersja w języku francuskim

Dziękujemy i gratulujemy zakupu tego roweru elektrycznego (VAE) WAYSCRAL!

Celem niniejszej instrukcji jest dostarczenie Ci informacji potrzebnych do zapewnienia właściwego użytkowania, montażu, regulacji i konserwacji roweru.

Przed pierwszym użyciem należy dokładnie przeczytać niniejszą instrukcję i zachować ją przez cały okres użytkowania roweru. Zawiera ona ważne wskazówki dotyczące bezpieczeństwa i konserwacji.

Obowiązkiem użytkownika jest przeczytanie niniejszej instrukcji obsługi przed użyciem produktu. Nieprzestrzeganie niniejszej instrukcji może skutkować niewłaściwym użytkowaniem roweru oraz przedwczesnym zużyciem niektórych części, co z kolei może doprowadzić do upadku i/lub wypadku.

W przypadku stwierdzenia wad produkcyjnych jednej z oryginalnych części w okresie gwarancyjnym zobowiązujemy się do jej wymiany. Okres gwarancji dla rowerów elektrycznych jest następujący.

- Ramy i widelce: 2 lata.
- Komponenty elektryczne: 2 lata pod warunkiem, że są one odpowiednio konserwowane.
- Inne komponenty: 2 lata.

Niniejsza gwarancja nie obejmuje kosztów robocizny i transportu. Firma nie może zostać pociągnięta do odpowiedzialności za żadne szkody niestandardowe lub wywołane przez nieprzewidziany zbięg okoliczności. Niniejsza gwarancja jest ważna tylko dla pierwotnego nabywcy produktu, dysponującego dowodem zakupu na poparcie jego roszczenia. Niniejsza gwarancja dotyczy wyłącznie wadliwych części i nie obejmuje normalnego zużycia, uszkodzeń spowodowanych wypadkiem, niewłaściwym użytkowaniem, nadmiernym obciążeniem, niewłaściwym montażem lub konserwacją oraz wszelkich innych przedmiotów nieprzeznaczonych do użytkowania z rowerem.

Żaden rower nie jest wieczny i żadne roszczenie nie może być zaakceptowane, jeśli jest oparte na uszkodzeniu spowodowanym niewłaściwym użytkowaniem, w zawodach, skokach, skokach na rampie lub innych podobnych działaniach. Reklamacje należy składać za pośrednictwem sprzedawcy. Twoje prawa nie zostaną w żaden sposób ograniczone.

Firma zastrzega sobie prawo do zmiany lub modyfikacji specyfikacji bez uprzedzenia. Wszystkie informacje i specyfikacje zawarte w niniejszej broszurze są prawidłowe w momencie jej wydruku.

Rower został starannie zaprojektowany i wyprodukowany zgodnie z wymogami normy europejskiej EN 15194.

## Warunki użytkowania roweru wspomaganego elektrycznie

Rower jest przeznaczony do użytku miejskiego, podmiejskiego i „terenowego”, pozwala na przemieszczanie się po mieście, po drodze lub po utwardzonej nawierzchni tam, gdzie opony mają kontakt z podłożem. Jest on wyposażony w elektryczne wspomaganie pedałowania, który ułatwi Ci codzienne poruszanie się, aby jeździć dłużej i pokonywać większe odległości. Rower ten jest przeznaczony dla osób dorosłych, w wieku powyżej 14 roku życia. W przypadku, kiedy rower jest używany przez dziecko, odpowiedzialność ponoszą jego rodzice, którzy muszą zapewnić, że użytkownik jest w stanie bezpiecznie korzystać z roweru.

Rower może być użytkowany na nieutwardzonym lub nierównym terenie. Jest on również przeznaczony do jazdy „terenowej”. Rower nie jest przeznaczony do użycia w zawodach sportowych. Nieprzestrzeganie tego zalecenia może skutkować upadkiem lub wypadkiem i może spowodować przedwczesne i potencjalnie nieodwracalne uszkodzenie roweru elektrycznego.

Rower z napędem elektrycznym nie jest motorowerem. Wspomaganie elektryczne ma na celu uzupełnienie pedałowania. W momencie rozpoczęcia pedałowania silnik uruchamia się i wspomaga wysiłek użytkownika. Wspomaganie zależy od prędkości roweru: najwyższe jest przy starcie, potem stopniowo się zmniejsza, a następnie wyłącza się całkowicie, gdy rower osiągnie prędkość 25 km/h. Wspomaganie wyłącza się, gdy jedna z dwóch dźwigni hamulca zostanie aktywowana lub gdy prędkość przekroczy 25 km/h. Zostanie ono automatycznie wznowione wraz ze spadkiem prędkości poniżej 23 km/h z pedałowaniem.

Musi ono być właściwie konserwowany zgodnie ze wskazówkami zawartymi w niniejszej instrukcji.



**OSTRZEŻENIE:** jak każdy element mechaniczny, rower ze wspomaganie elektrycznym jest narażony na duże obciążenia i zużycie. Różne materiały i komponenty mogą w różny sposób reagować na zużycie lub zmęczenie. W przypadku przekroczenia przewidywanej żywotności elementu może on nagle pęknąć, co może spowodować wystąpienie obrażeń u rowerzysty. Pęknięcia, zadrapania i przebarwienia w miejscach narażonych na duże naprężenia wskazują, że element przekroczył okres użytkowania i należy go wymienić.

### Zalecenie. dotyczące bezpiecznego użytkowania

Przed użyciem roweru elektrycznego upewnij się, że jest on w dobrym stanie technicznym. W szczególności należy sprawdzić następujące elementy:

- pozycja powinna być wygodna;
- nakrętki, śruby, dźwignie mocujące, dokręcenie poszczególnych elementów;
- czy hamulce są sprawne;
- czy układ kierownicy jest poprawny i czy nie ma zbyt dużego luzu, czy kierownica jest prawidłowo przymocowana do mostka;
- czy koła nie są zablokowane i czy łożyska są prawidłowo wyregulowane;
- czy koła są prawidłowo dokręcone i przymocowane do ramy/widelca;
- czy opony są w dobrym stanie i czy ich ciśnienie jest prawidłowe;
- stan felg;
- czy pedały są odpowiednio mocno przymocowane do wspornika;
- działanie przekładni;

- czy światła odblaskowe znajdują się we właściwej pozycji.



**ZALECENIE.** Stan roweru elektrycznego powinien być sprawdzany co 6 miesięcy przez specjalistę, aby upewnić się, że jest on w dobrym stanie technicznym i że jest bezpieczny w użytkowaniu. Obowiązkiem użytkownika jest upewnienie się, że wszystkie komponenty są w dobrym stanie technicznym przed użyciem roweru.

Wybierz bezpieczne miejsce, z dala od ruchu drogowego, aby przetestować nowy rower. Wspomaganie może wywołać dużą siłę napędową; sprawdź, czy kierownica jest prosta i czy droga jest przejezdna.

Upewnij się, że jesteś w dobrym zdrowiu, zanim wsiądziesz na rower.

W przypadku nietypowych warunków pogodowych (deszcz, mroźna pogoda, noc itp.) należy zachować szczególną czujność i odpowiednio dostosować prędkość i reakcje.

W przypadku transportu roweru na zewnątrz pojazdu (uchwyt rowerowy, belka dachowa itd.) zdecydowanie zaleca się wyjąć baterię i przechowywać ją w temperaturze pokojowej.

Podczas użytkowania roweru na drogach publicznych użytkownik musi przestrzegać wymogów przepisów krajowych (np. dot. oświetlenia i sygnalizacji).

Firma MGTS zrzeka się wszelkiej odpowiedzialności, jeśli użytkownik roweru nie przestrzega obowiązujących przepisów.



**OSTRZEŻENIE:** użytkownik przyjmuje do wiadomości, że ponosi odpowiedzialność za wszelkie straty, obrażenia lub szkody spowodowane nieprzestrzeganiem powyższych instrukcji i że spowoduje to automatyczną utratę gwarancji.



<b>A.</b>	<b>Spis treści</b>	
A.	Spis treści.....	137
B.	Konstrukcja roweru ze wspomaganie elektrycznym.....	139
I.	Konstrukcja roweru Anyway E-450 .....	139
C.	Pierwsze uruchomienie i ustawienia .....	141
I.	Zakładanie elementów zabezpieczających.....	141
1.	Oświetlenie.....	141
2.	Dzwonek .....	141
3.	Noszenie kasku .....	141
II.	Regulacja siodełka i kierownicy .....	142
1.	Siodełko .....	142
2.	Kierownica .....	142
III.	Ogumienie .....	143
IV.	Regulacja hamulców.....	144
1.	Regulacja hydrauliczna hamulców tarczowych .....	144
2.	Wymiana klocków hamulcowych .....	145
3.	Zużycie felg .....	145
V.	Regulacja układu zmiany przerzutek .....	146
1.	Regulacja ograniczników przerzutki tylnej .....	115
2.	Regulacja naciągu linki przerzutki tylnej .....	117
VI.	Regulacja łańcucha .....	117
VII.	Wymiana pedałów.....	119
VIII.	Koło i silnik.....	119
IX.	Zawieszenie .....	119
1.	Regulacja zawieszenia przedniego .....	119
2.	Blokowanie zawieszenia za pomocą dźwigni .....	119
X.	Podpórka .....	120
D.	Konserwacja .....	120
I.	Czyszczenie .....	120
II.	Smarowanie.....	121
III.	Regularne kontrole.....	122
IV.	Przegląd .....	122
E.	Wspomaganie pedałowania i bateria.....	123
I.	Wyświetlacz LCD.....	123

II.	Bateria .....	124
III.	Ładowarka .....	124
IV.	Główna karta danych technicznych.....	124
F.	Serwis naprawczy .....	125
I.	Części zużywalne .....	125
II.	Rozwiązywanie podstawowych problemów .....	125

## B. Konstrukcja roweru ze wspomaganielem elektrycznym

### I. Konstrukcja roweru Anyway E-450



1. Opona i dętka
2. Felga
3. Szprychy
4. Widełki
5. Hamulec przedni
6. Kierownica i mostek
7. Rama
8. Wyświetlacz LCD
9. Dźwignie hamulca
10. Hamulec tylny
11. Blokada siodełka
12. Siodełko i słupek siodełka
13. Sterownik
14. Bateria
15. Czujnik obrotów
16. Podpórka
17. Korby i wsporniki pedałów
18. Pedały
19. Łańcuch
20. Silnik układu pedałów

## C. Pierwsze uruchomienie i ustawienia

### I. Zakładanie elementów zabezpieczających

#### 1. Oświetlenie

Oświetlenie dostarczane standardowo składa się z dwóch świateł odblaskowych (białego, umieszczonego przy reflektorze przednim i czerwonego, zamocowanego z tyłu), a także dwóch pomarańczowych świateł odblaskowych, umieszczonych pomiędzy szprychami na kołach.

Oświetlenie stanowi wyposażenie zapewniające bezpieczeństwo roweru, musi więc obowiązkowo być obecne na rowerze. Przed rozpoczęciem jazdy należy sprawdzić, czy system oświetlenia działa poprawnie.

W razie potrzeby należy wymienić baterie świateł.

Zużyte baterie zawierają metale szkodliwe dla środowiska. Można je przynieść do jednego z naszych sklepów w celu ich odpowiedniego przetworzenia. Nie należy wyrzucać ich wraz z odpadami komunalnymi ani bezpośrednio do środowiska naturalnego. Baterie muszą zostać przeznaczone do selektywnej zbiórki odpadów.

#### Reflektor przedni zasilany z baterii

Zdejmij górną przezroczystą część reflektora, naciskając wycięcie znajdujące się z tyłu obudowy. Po wyjęciu zespołu wyjmij dwie baterie guzikowe (CR2032) i wymień je na nowe, przestrzegając wskazanej biegunowości. Ponownie załóż część przezroczystą. Do włączania/wyłączania światła przedniego służy niewielki przełącznik znajdujący się na górze lampy.

#### Zewnętrzne światło tylne zasilane z baterii

Zdejmij część przezroczystą za pomocą śrubokręta. Po wyjęciu zespołu wyjmij dwie baterie (LR44) i wymień je na nowe, przestrzegając wskazanej biegunowości. Ponownie załóż część przezroczystą. Do włączania/wyłączania światła tylnego służy niewielki przełącznik znajdujący się z tyłu lampy.

#### 2. Dzwonek

Dzwonek jest zainstalowany na kierownicy. Pozwoli Ci to być słyszalnym z odległości 50 m.

Dzwonek stanowi wyposażenie zapewniające bezpieczeństwo roweru, musi więc obowiązkowo być obecny na kierownicy.

#### 3. Noszenie kasku

Dla bezpieczeństwa użytkownika zdecydowanie zaleca się stosowanie kasku rowerowego. Gwarantuje to zmniejszenie liczby urazów głowy w przypadku upadku.



**UWAGA:** kaski są obowiązkowe dla dzieci poniżej 14 roku życia jako użytkowników prowadzących rower lub pasażerów.

Aby uzyskać więcej informacji, należy skontaktować się ze sprzedawcą.

## II. Regulacja siodełka i kierownicy

Ważne jest, aby dostosować ustawienia roweru do morfologii swojego ciała.

### 1. Siodełko

Otwórz system szybkiej blokady (patrz paragraf „0

Pneumatiques“, w którym opisany został sposób obsługi systemu szybkiej blokady).

Podczas regulacji siodełka w najniższej pozycji, upewnij się, że nie dotyka ono żadnego elementu roweru, takiego jak na przykład rama. Należy również uważać, aby nie przekroczyć oznaczenia minimalnego poziomu umieszczonego na rurze pod siodełkiem. Oznaczenie to nie powinno nigdy być widoczne podczas jazdy na rowerze.

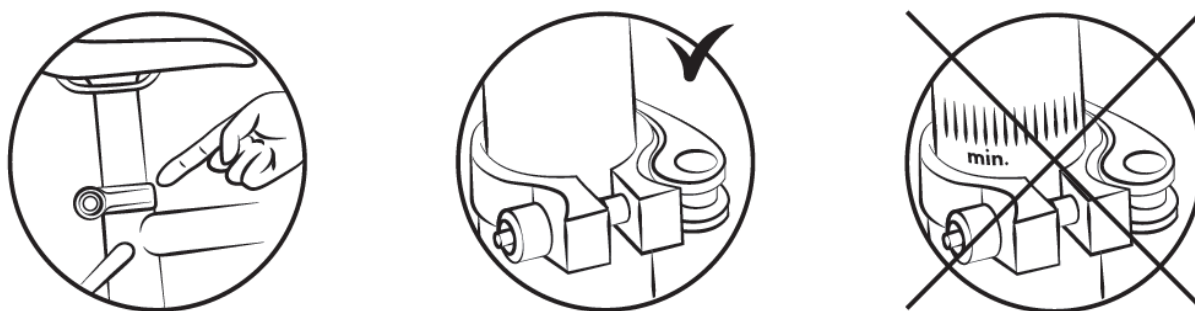

Aby sprawdzić prawidłową wysokość siodełka, należy siedzieć na rowerze z wyciągniętymi nogami, a pięty powinny spoczywać na pedale (rys. B). Podczas pedałowania kolano powinno być lekko zgięte, a stopa w pozycji dolnej (rys. A).

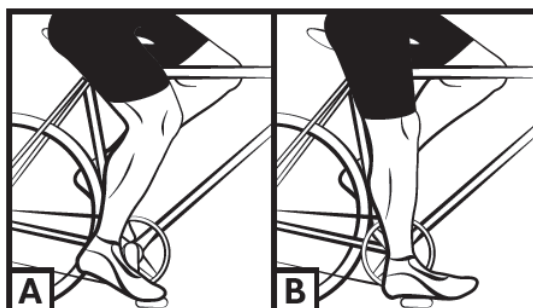

**UWAGA:** ważne jest, aby zabezpieczyć sprężyny siodełka, jeśli założony jest fotelik dziecięcy, aby uniknąć ryzyka przytrzaśnięcia palców.

### 2. Kierownica

Kierownicę roweru można regulować w zakresie wysokości.

Rower jest wyposażony w słupkę kierownicy typu „Aheadset” – regulacja kierownicy jest przeprowadzana poprzez zmianę położenia pierścieni regulacyjnych między słupkiem a górnym łożyskiem zespołu kierownicy. Zalecane jest zlecenie przeprowadzenia tej operacji wykwalifikowanemu technikowi.

Należy upewnić się, że kierownica jest umieszczona dokładnie prostopadle w odniesieniu do przedniego koła.

### III. Ogumienie

Regularnie sprawdzaj ciśnienie w oponach. Jazda z oponami niedopompowanymi lub nadmiernie napompowanymi może wpłynąć na osiągi, spowodować przedwczesne zużycie, zmniejszyć czas jazdy lub zwiększyć ryzyko wypadków.

W przypadku znacznego zużycia opon lub jeśli widoczne jest na nich jakiegokolwiek nacięcie, należy wymienić opony przed jazdą na rowerze. Zakres ciśnienia jest podany przez producenta na ścianie bocznej opony i w tabeli poniżej. Ciśnienie musi być dostosowane do wagi użytkownika.

Model	Rozmiar roweru	Rozmiar dętek	Rozmiar opon	Ciśnienie	
				PSI	Bar
ANYWAY E450	27,5"	27,5 x 2,60	27,5 x 2,60	14,5–43,5	1,8–3,7

#### **Metoda określenia prawidłowej regulacji mechanizmów szybkiej blokady (koło i pierścień mocowania siodełka)**

Systemy szybkiego blokowania są przeznaczone do obsługi ręcznej. Nigdy nie używaj żadnych narzędzi do blokowania lub odblokowywania mechanizmu, aby go nie uszkodzić.

Aby wyregulować siłę mocowania osi koła, należy użyć nakrętki regulacyjnej, a nie dźwigni szybkiej blokady. Jeśli dźwignia może być obsługiwana przy jedynie minimalnym nacisku ręcznym, oznacza to, że nie jest prawidłowo zamocowana. Konieczne jest wówczas dokręcenie nakrętki regulacyjnej. W pozycji zablokowanej, system szybkiej blokady powinien znajdować się na wysokości końcówek widelca.

Po każdej operacji dotyczącej regulacji sprawdź, czy przednie koło jest prawidłowo wyśrodkowane względem widelca. Aby wyregulować, zamknąć i otworzyć mechanizmy szybkiej blokady, użyj następującej metody:

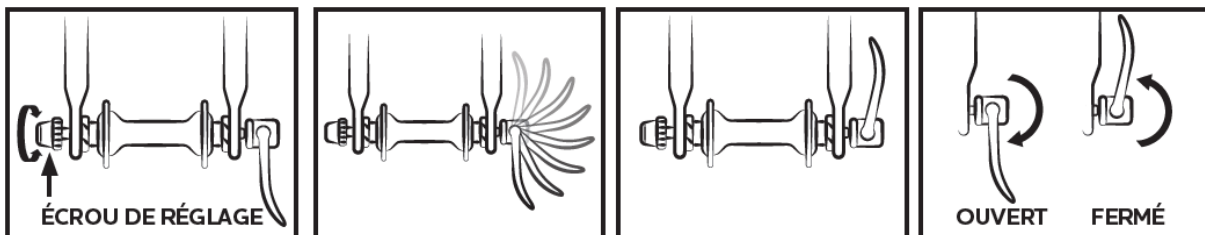

#### IV. Regulacja hamulców

Przed każdym użyciem należy sprawdzić, czy hamulce przedni i tylny są w idealnym stanie technicznym. Prawa dźwignia uruchamia hamulec tylny. Lewa dźwignia uruchamia hamulec przedni.

Zaleca się rozdzielenie siły hamowania w stosunku 60/40 pomiędzy przodem i tyłem pojazdu. Dźwignia hamulca nie może stykać się z kierownicą, a osłony nie mogą być poddawane trajektorii zamkniętego kąta, tak aby linki ślizgały się z minimalnym tarciem. Uszkodzone, postrzępione lub zardzewiałe linki należy natychmiast wymienić.

##### **OSTRZEŻENIA.**



- W przypadku deszczu lub mżawki czas hamowania jest dłuższy. Zaleca się wcześniejsze przewidywanie hamowania w takiej sytuacji.
- W razie wykonywania skrętu i podczas hamowania, kierownica może mieć negatywny wpływ na czas reakcji rowerzysty.
- Nie należy dotykać hamulców tarczowych po intensywnym użyciu układu hamulcowego roweru ze wspomaganie elektrycznym, ponieważ może to spowodować poparzenia.

##### **1. Regulacja hydrauliczna hamulców tarczowych**

Klocki wywierają nacisk na tarczę przymocowaną do piasty koła. Siła nacisku jest kontrolowana za pomocą dźwigni połączonej z hamulcem, poprzez ciśnienie płynu wywierane na linkę. Nie należy uruchamiać dźwigni hamulca, gdy koło jest odłączone od ramy lub widelca.

Aby wyrównać zacisk mechanicznego hamulca tarczowego, odkręć śruby mocujące wspornik zacisku hamulca. Zahamuj za pomocą odpowiedniej dźwigni hamulca (zacisk hamulca powinien zostać ustawiony prawidłowo) i przytrzymaj dźwignię hamulca w tym położeniu, jednocześnie dokręcając śruby mocujące wspornik zacisku.

Sprawdź, czy klocki hamulcowe znajdują się w odległości 0,2–0,4 mm od tarczy. Jeśli tak nie jest i nie znasz dobrze sposobu przeprowadzania tej operacji, skontaktuj się z wykwalifikowanym technikiem.

Należy uważać, aby nie zabrudzić tarczy lub klocków olejem bądź jakimkolwiek środkiem smarującym (na przykład podczas konserwacji łańcucha lub przerzutki). Jeśli tak się stanie, należy odtłuścić klocki i tarczę lub wymienić je.

Sprawdź wyrównanie klocków, obracając koło – możesz już ponownie korzystać z roweru.

Tarcze: rower jest wyposażony w tarcze o średnicy 160 mm.

- Klocki hamulcowe są standardowe, należy je wymienić, gdy element cierny zostanie całkowicie starty z klocków.



- Numer referencyjny zamontowanych w rowerze klocków hamulcowych jest następujący:  
Model: MT200  
Nr referencyjny: B01S

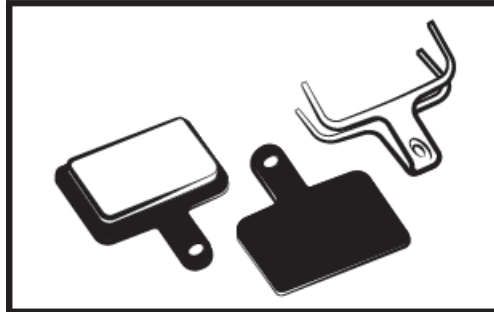

Należy pamiętać, że nowe klocki hamulcowe muszą zostać dotarte. Docieranie odbywa się przez kilka minut jazdy, poprzez uruchamianie hamulców naprzemiennie między nagłymi zatrzymaniami a lekkim hamowaniem.

## 2. Wymiana klocków hamulcowych

Zdemontuj koło i zdejmuj zużyte klocki z zacisku hamulca. Umieść nowe klocki w zacisku w taki sposób, aby powierzchnie hamowania dotykały się. Nie dotykaj powierzchni hamowania. Załóż klocki po kolei do zacisku hamulca.

Przeprowadź regulację hamulców w sposób opisany w poprzednim paragrafie **Erreur ! Source du r envoi introuvable..**

## 3. Zużycie felg

Jak w przypadku każdej części zużywalnej, stan felg musi być regularnie sprawdzany. Felga może ulec osłabieniu i pęknięciu, co grozi utratą kontroli i upadkiem.



**UWAGA:** sprawdzanie stanu zużycia felg jest bardzo ważne. Uszkodzona felga może być bardzo niebezpieczna i musi zostać wymieniona.

## V. Regulacja układu zmiany przerzutek

Rower posiada kilka ręcznie zmienianych biegów dzięki systemowi dźwigni Shimano z przerzutką tylną i ewentualnie także z przerzutką przednią. Użyj prawej dźwigni, aby wymienić tylną zębatkę oraz lewej dźwigni, aby wymienić tarczę przednią. Podczas pokonywania podjazdów, mała tarcza i duża zębatka ułatwiają pedałowanie. Ustaw przerzutkę (tarcza/zębatka) w zależności od swoich potrzeb.



Uwaga: nie należy nigdy pedałować do tyłu podczas zmiany przerzutek i nigdy nie naciskać dźwigni sterującej.

W celu optymalnego wykorzystania systemu zmiany przerzutek, zaleca się wykonywanie zmiany przerzutek, kiedy użytkownik nie pedałuje zbyt mocno.

### 1. Regulacja ograniczników przerzutki tylnej

Skok przerzutki jest regulowany za pomocą śrub H i L.

Śruba L służy do regulacji ogranicznika wewnętrznego (strona z dużą zębatką).

Poluzowanie śruby L powoduje, że łańcuch przesuwają się dalej na zewnątrz od dużej zębatki.

Zewnętrzny ogranicznik (strona z małą zębatką) może być regulowany za pomocą śruby H.

Poluzowanie śruby H powoduje, że łańcuch przesuwają się dalej na zewnątrz od małej zębatki.

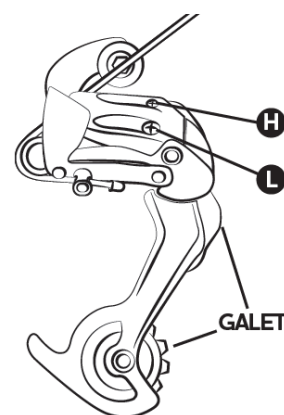

Manipulacje te są wykonywane co ćwierć obrotu. Przy każdym ustawieniu należy osiągnąć perfekcyjne wyrównanie pomiędzy zębatką, łańcuchem i kołem nośnym tylnej przerzutki.

Schemat przerzutki tylnej

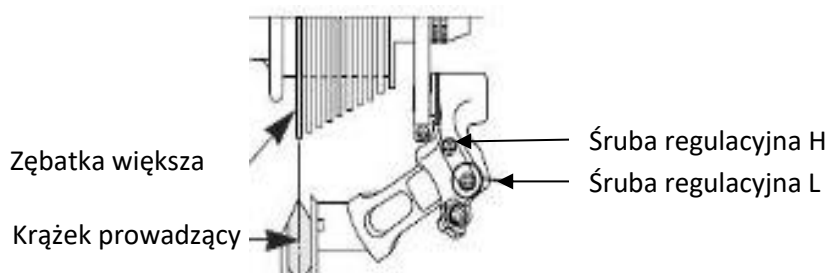

### 2. Regulacja naciągu linki przerzutki tylnej

Aby prawidłowo wyregulować zmianę zębatki, należy użyć pokrętła na przerzutce tylnej lub dźwigni przerzutki z prawej strony. Pokrętło to służy do regulacji naciągu linki przerzutki oraz umożliwia prawidłowe ustawienie przerzutki zgodnie z wybraną prędkością.

## VI. Regulacja łańcucha

Rower posiada zewnętrzną przerzutkę tylną, łańcuch jest napinany automatycznie.

### Wymiana łańcucha

Nowe łańcuchy są sprzedawane ze zbyt dużą ilością ogniw, dlatego pierwszym krokiem jest zredukowanie ich do odpowiedniej długości. Najbezpieczniejszą metodą jest policzenie liczby ogniw w starym łańcuchu w celu dostosowania nowego. W celu zdemontowania starego łańcucha wystarczy go po prostu wyjąć (zdjąć nit).

Kiedy zostanie zdjęty, należy założyć nowy. W tym celu należy go przełożyć wokół wspornika pedałów i tylnej zębatki tak, aby odpowiednio zazębiał się z innymi elementami przekładni. Do zamknięcia łańcucha zalecamy użycie szybkozłącza. Jest to ogniwo typu żeńskiego, które należy wstawić pomiędzy dwa ogniwa typu męskiego. Następnie, szybkozłącze ułatwia również demontaż łańcucha w celu jego czyszczenia.

Aby sprawdzić, czy długość łańcucha jest prawidłowa, należy założyć go na małą zębatkę i dużą przerzutkę. W tej konfiguracji wirtualna linia narysowana pomiędzy piastą tylnego koła i dolną osią koła nośnego przerzutki musi być pionowa.

## VII. Wymiana pedałów

Aby wymienić pedały, należy przede wszystkim określić ich położenie, sprawdzając literę zapisaną na pedale. Prawy pedał jest oznaczony jako „R” (prawy), a lewy pedał jest oznaczony „L” (lewy). Pedał R należy obrócić zgodnie z ruchem wskazówek zegara, aby zamocować go do korby. Pedał L należy obrócić przeciwnie do ruchu wskazówek zegara.

## VIII. Koło i silnik

Po pierwszym miesiącu użytkowania zaleca się dokręcenie szprych w celu ograniczenia wpływu trakcji silnika na tylne koło. Po uruchomieniu silnika może wystąpić niewielki hałas. Hałas ten jest normalny, ponieważ silnik uruchamia się i wspomaga pedałowanie. Hałas ten może się wzmacniać przy całkowitym obciążeniu silnika.

## IX. Zawieszenie

### 1. Regulacja zawieszenia przedniego

Aby wyregulować ugięcie zawieszenia przedniego, należy obrócić pokrętkę po lewej stronie widelca o pół obrotu. Po każdej połowie obrotu usłyszysz kliknięcie. Powtarzaj operację aż do uzyskania pożądanej sztywności zawieszenia.



### 2. Blokowanie zawieszenia za pomocą dźwigni

Obróć pokrętkę zgodnie z ruchem wskazówek zegara, aby zablokować zawieszenie lub przeciwnie do ruchu wskazówek zegara, aby je odblokować. W miarę możliwości należy blokować zawieszenie w terenie płaskim, a nie na wyboistych ścieżkach.



Aby uzyskać więcej informacji na temat regulacji widelca roweru, zapraszamy do odwiedzenia strony: <https://www.srsuntour.com/fr/CA/produits/fourche/XCM32-6242.html>

## X. Podpórka

Przed każdym użyciem upewnij się, że podpórka jest zmontowana.

## D. Konserwacja

Rower wymaga regularnej konserwacji dla Twojego bezpieczeństwa, ale również w celu zwiększenia jego żywotności. Ważne jest okresowe sprawdzanie elementów mechanicznych w celu ewentualnej wymiany części zużytych lub noszących jakiegokolwiek oznaki zużycia.

Podczas wymiany komponentów należy używać wyłącznie oryginalnych części, aby zachować wydajność i niezawodność roweru. Należy upewnić się, że stosowane są odpowiednie części zamienne do opon, dętek, elementów przenoszenia napędu i różnych elementów układu hamulcowego.

Użytkownik ponosi pełną odpowiedzialność w razie wykorzystania jakichkolwiek innych części, niż oryginalne części zamienne.



**OSTRZEŻENIA.** Przed rozpoczęciem czynności konserwacyjnych, należy zawsze wyjąć baterię.

## I. Czyszczenie

Aby uniknąć korozji roweru, należy regularnie spłukiwać go czystą wodą, zwłaszcza jeśli był on narażony na działanie powietrza morskiego.

Czyszczenie należy wykonywać gąbką, korzystając ze zbiornika z ciepłą wodą z mydłem i strumienia wody (bez ciśnienia).



**ZALECENIE.** Należy szczególnie uważać, aby nie używać myjki wysokociśnieniowej.

## II. Smarowanie

Smarowanie poszczególnych elementów, które są w ciągłym ruchu jest niezwykle ważne, aby zapobiec korozji. Należy regularnie smarować łańcuch, szczotkować zębatki i płytki, a także okresowo wprowadzać kilka kropli oleju do osłon linek hamulcowych i przerzutki.

Zaleca się rozpoczęcie od oczyszczenia i wysuszenia smarowanych elementów.

Zalecane jest stosowanie specjalnego oleju do łańcucha i przerzutki. Do pozostałych komponentów należy używać smaru.

### III. Regularne kontrole

Prawidłowe dokręcenie elementów śrubowych: dźwignia, korba, pedały, słupki.

Wymagane momenty dokręcania są następujące:

KOMPONENTY	ZALECANY MOMENT (Nm)	ZALECENIA SZCZEGÓŁOWE
Pedały na wale korbowym	34–40	Nasmarować gwinty
Uchwyt korby na obudowie	45–55	Nasmarować gwinty
Dokręcenie mostka/kierownicy	5–8	
Dokręcenie elementów kierunkowych	5–8	
Dźwignia hamulca	8	
Zaciski hamulcowe	10	
Siodełko na ramie	7–10	
Kołnierz słupka siedziska	7–14	
Koło	Szybkozłącze	

Inne momenty dokręcania zależą od wielkości nakrętek: M4: 2,5–4,0 Nm, M5: 4,0–6,0 Nm, M6: 6,0–7,5 Nm. Dokręcić śruby równomiernie, z wymaganym momentem obrotowym.

Należy systematycznie kontrolować opony: pod kątem zużycia, przecięcia, pęknięć, zakleszczenia. W razie potrzeby należy wymienić oponę. Należy regularnie sprawdzać felgi i brak ich nadmiernego zużycia, odkształceń, uderzeń, pęknięć itp.

### IV. Przegląd

W celu zapewnienia bezpieczeństwa i utrzymania poszczególnych elementów w dobrym stanie technicznym należy okresowo zlecać sprzedawcy kontrolę roweru ze wspomaganie elektrycznym. Ponadto konserwacja roweru powinna być regularnie przeprowadzana przez wykwalifikowanego technika.

#### Pierwszy przegląd. 1 miesiąc lub 150 km

- Sprawdzić dokręcenie elementów: korby, koła, mostka rowerowego, pedałów, kierownicy, zacisku siodełka.
- Sprawdzić działanie wspomaganie elektrycznego.
- Kontrola i regulacja hamulców.
- Ciśnienie i/lub centrowanie kół.
- Ciśnienie w oponach

#### Co rok lub 2000 km.

- Kontrola stopnia zużycia (płytki hamulcowe, przekładnie, opony).
- Sprawdzić działanie wspomaganie elektrycznego.
- Kontrola łożysk (obudowa wspornika pedałów, koła, układ kierowniczy, pedały).
- Kontrola linek (hamulce, przerzutka, zawieszenie) lub przewodów przyłączeniowych hamulca hydraulicznego.
- Ciśnienie i/lub centrowanie kół.
- Ciśnienie w oponach

**Co 3 lata lub 6000 km.**

- Kontrola stopnia zużycia (płytki hamulcowe, przekładnie, opony).
- Kontrola łożysk (obudowa wspornika pedałów, koła, układ kierowniczy, pedały).
- Kontrola linek (hamulce, przerzutka, zawieszenie) lub przewodów przyłączeniowych hamulca hydraulicznego.
- Wymiana przekładni (łańcuch, wolne koło, tarcza łańcuchowa).
- Sprawdzić działanie wspomagania elektrycznego.
- Wymiana opon.
- Kontrola zużycia kół (szprychy, felgi).
- Napięcie szprych i/lub centrowanie kół.
- Wymiana klocków hamulcowych.
- Kontrola funkcji elektrycznych.

## E. Wspomaganie pedałowania i bateria

W celu uruchomienia wspomagania elektrycznego należy ustawić wspornik pedałów w pozycji przedniej. Jest to ważny aspekt bezpieczeństwa. Rower wspomagany elektrycznie zapewnia wspomaganie silnikowe do prędkości 25 km/h. Po przekroczeniu tej prędkości silnik się wyłącza. Możesz jechać szybciej, ale będziesz musiał zrobić to samodzielnie, bez wspomagania elektrycznego.

## I. Wyświetlacz LCD

**Prosimy o zapoznanie się z dostarczoną w zestawie z rowerem instrukcją obsługi firmy BOSCH.**

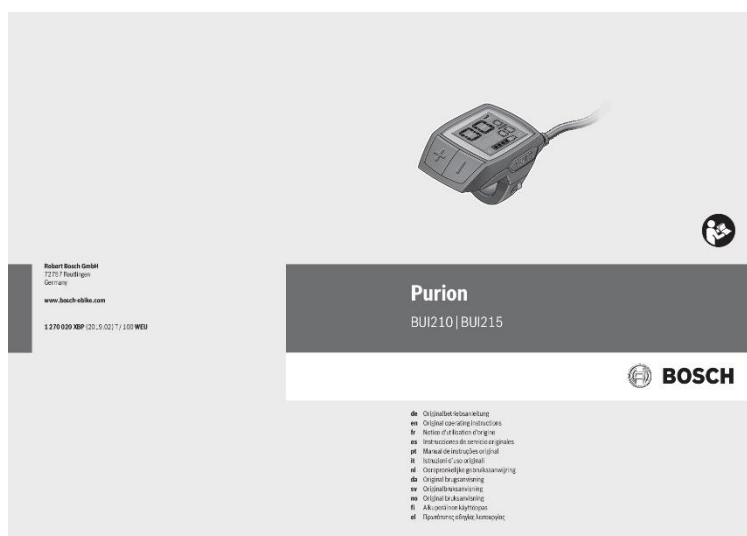

## II. Bateria

**Prosimy o zapoznanie się z dostarczoną w zestawie z rowerem instrukcją obsługi firmy BOSCH.**

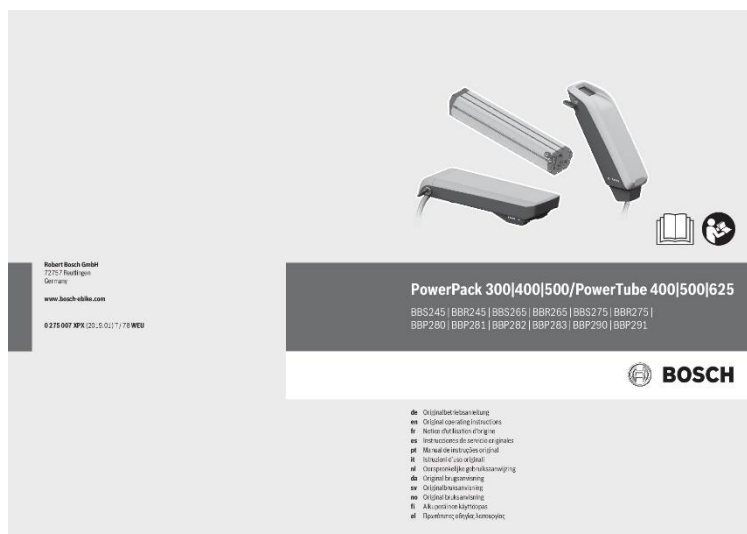



### III. Ładowarka

**Prosimy o zapoznanie się z dostarczoną w zestawie z rowerem instrukcją obsługi firmy BOSCH.**

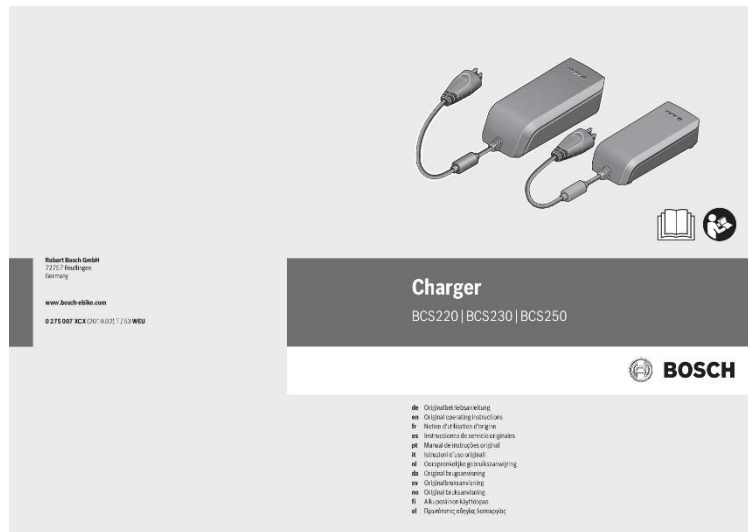

Wszystkie instrukcje obsługi firmy BOSCH można również wyświetlić online i/lub pobrać ze strony:  
<https://www.bosch-ebike.com/fr/service/telechargements/>

#### IV. Główna karta danych technicznych

		Anyway E450
Ciężar maksymalny: użytkownik + bagaż + rower		130 kg
Ciężar maksymalny: użytkownik + bagaż		106,7 kg
Prędkość maksymalna ze wspomaganie		25 km/h
Czas działania*		75 km
Napęd	Maks. moc	250 W
	Napięcie	36 V
	Maksymalny poziom hałasu podczas	< 60 dB
Bateria	Typ	Litowa
	Napięcie	36 V
	Pojemność	13 Ah
	Ciężar	2,8 kg
	Czas ładowania	7,5 godz.
	Liczba cykli (≥70% pojemności)	500 cykli
Ładowarka	Napięcie wejściowe	100–240 V
	Napięcie wyjściowe	36 V
Całkowity ciężar roweru		23,3 kg
Wymiary roweru		27,5"
Rozmiar opon/kół		27,5 x 2,60 cali

## **F. Serwis naprawczy**

### **I. Części zużywalne**

Wszystkie części zużywalne są elementami standardowymi. Części zamienne, które są zużyte i/lub które powinny zostać wymienione należy zawsze wymieniać na identyczne komponenty dostępne na rynku lub u sprzedawcy.

### **II. Rozwiązywanie podstawowych problemów**

Nie należy próbować samodzielnie uzyskiwać dostępu lub naprawiać elementów elektrycznych. Należy skontaktować się z najbliższym specjalistą w celu dokonania przeglądu przez wykwalifikowaną osobę.

Aby zrozumieć wszelkie kody błędów, które mogą się pojawić, zapoznaj się z odpowiednią instrukcją obsługi firmy BOSCH.

Parabéns pela compra da sua bicicleta elétrica (VAE) WAYSERAL!

Este manual tem como objetivo fornecer-lhe as informações necessárias para a correta utilização, ajuste e manutenção da sua bicicleta.

Leia estas instruções com atenção antes de utilizar a bicicleta e guarde-as durante a vida útil da bicicleta. Contêm indicações de segurança e de manutenção importantes.

É da responsabilidade do utilizador ler este manual antes de utilizar o produto.

O desrespeito destas instruções expõe-no a riscos de uma má utilização da sua bicicleta, de desgaste prematuro de determinados componentes suscetíveis de provocar uma queda e/ou acidente.

Caso uma peça original surja como defeituosa em termos de fabrico durante o período de garantia, comprometemo-nos a substituí-la. O período de garantia para as bicicletas elétricas é o seguinte:

- Quadros e forquetas: 2 anos
- Componentes elétricos: 2 anos com manutenção
- Qualquer outro componente: 2 anos

Esta garantia não inclui as despesas de mão de obra e de transporte. A empresa não se responsabiliza por danos fora do comum ou devidos a um conjunto de circunstâncias. Esta garantia apenas é válida para o comprador original do produto, munido de uma prova de compra que venha justificar a sua reclamação. Esta garantia não se aplica em caso de componentes defeituosos e não cobre o desgaste normal, nem os danos causados por um acidente, uma utilização inadequada, uma carga demasiado elevada, uma montagem ou manutenção não conforme e qualquer outro objeto não previsto para a utilização com a bicicleta.

Nenhuma bicicleta é eterna e não será aceite qualquer reclamação caso esta se baseie nos danos causados por uma utilização inadequada, de competição, para acrobacias, salto em rampa ou outras atividades semelhantes. As reclamações devem ser apresentadas ao seu revendedor. Os seus direitos não são afetados.

A empresa reserva-se o direito de alterar qualquer especificação sem aviso prévio. Todas as informações e especificações presentes nesta brochura são corretas no momento da sua impressão.

A sua bicicleta foi cuidadosamente concebida e fabricada em conformidade com as exigências da norma Europeia EN 15194.

## Condições de utilização desta bicicleta elétrica

Esta bicicleta elétrica foi concebida para uma utilização urbana, suburbana e «todo o terreno», permite uma deslocação na cidade, na estrada ou numa superfície pavimentada em que os pneus estão permanentemente em contacto com o chão. Está equipada com uma assistência elétrica para pedalar que facilitará as suas deslocações diárias, para ir mais longe e durante mais tempo. A sua bicicleta elétrica é uma bicicleta para adultos, para pessoas maiores de 14 anos. Caso a bicicleta seja utilizada por crianças, a responsabilidade caberá aos pais que devem garantir que o utilizador é capaz de utilizar a bicicleta em toda a segurança.

A sua bicicleta pode ser utilizada em terrenos não alcatroados ou em mau estado. Foi igualmente concebida para uma utilização «todo o terreno». A sua bicicleta não foi concebida para uma utilização em competição. O desrespeito desta utilização pode provocar uma queda ou acidente e pode deteriorar de forma prematura e potencialmente irreversível o estado da sua bicicleta elétrica.

A sua bicicleta elétrica não é um ciclomotor. A assistência tem como objetivo complementar a pedalagem. Quando começa a pedalar, o motor liga-se e ajuda-o no esforço realizado. A assistência varia em função da velocidade da bicicleta, é importante no arranque, com um ritmo inferior quando a bicicleta está em andamento e desaparece quando a bicicleta atinge os 25 km/h. A assistência desliga-se quando uma das duas alavancas de travão é acionada ou quando a velocidade é superior a 25 km/h. Esta liga-se automaticamente abaixo dos 23 km/h ao pedalar.

Deve ser corretamente conservada de acordo com as instruções deste manual.



**ADVERTÊNCIA:** Como qualquer componente mecânico, um ciclo de assistência elétrica sofre uma sobrecarga elevada e desgasta-se. Os diferentes materiais e componentes podem reagir de forma diferente ao desgaste ou à fadiga. Se a vida útil prevista para um componente for excedida, este pode romper correndo o risco de provocar ferimentos no utilizador. Fissuras, riscos e uma descoloração nas zonas sujeitas a grandes tensões indicam que o componente ultrapassou a sua vida útil e deve ser substituído.

### **Recomendação: Uma utilização com toda a segurança:**

Antes de utilizar a sua bicicleta elétrica, certifique-se de que se encontra em bom estado de funcionamento. Verifique, especialmente, os seguintes pontos:

- A posição deve ser confortável.
- As porcas, parafusos, alavanca de aperto e componentes
- Os travões estão em estado de funcionamento.
- O guiador está bom, sem muita folga e corretamente preso ao suporte.
- As rodas não estão travadas e os rolamentos devidamente ajustados
- As rodas estão corretamente apertadas e presas ao quadro/forqueta
- Os pneus estão em bom estado e a sua pressão está boa
- O estado das jantes
- Os pedais estão firmemente presos ao pedaleiro
- O funcionamento da transmissão
- Os retrorrefletores estão corretamente posicionados.



**RECOMENDAÇÃO:** A sua bicicleta elétrica deve ser submetida a uma revisão a cada 6 meses para garantir o bom estado de funcionamento e a segurança de utilização. Cabe ao utilizador certificar-se de que todos os componentes estão em bom estado de funcionamento antes da utilização.

Escolha um local seguro, longe do trânsito, para se familiarizar com a sua bicicleta nova. A assistência pode acionar-se com força, verifique que o seu guidador está direito e a via desimpedida.

Certifique-se de que está em bom estado de saúde antes de utilizar a sua bicicleta.

Em caso de condições climatéricas inabituais (chuva, frio, noite,...), esteja particularmente atento e adapte consequentemente a sua velocidade e reações.

Ao transportar a sua bicicleta para a parte externa do seu veículo (porta-bicicletas, barra de tejadilho,...), é vivamente aconselhado que retire a bateria e a conserve num local ameno.

O utilizador deve respeitar as exigências da regulamentação nacional quando a bicicleta é utilizada na via pública (iluminação e sinalização, por exemplo).

A empresa MGTS não se responsabiliza caso o utilizador da bicicleta não respeite a regulamentação em vigor.



**ADVERTÊNCIA:** reconhece ser responsável por qualquer perda, ferimento ou dano causado pelo desrespeito das instruções acima, o qual anulará automaticamente a garantia.

## A. Índice

A. Índice .....	159
B. Estrutura das bicicletas elétricas .....	161
I. Estrutura do Anyway E-450 .....	161
C. Primeira colocação em funcionamento e ajustes .....	163
I. Instalação dos elementos de segurança .....	163
1. Iluminação .....	163
2. Campainha .....	163
3. Utilização do capacete .....	163
II. Ajuste do selim e do guidador .....	164
1. Selim .....	164
2. Guidador .....	164
III. Pneus .....	165
IV. Ajuste dos travões .....	166
1. Ajuste dos travões de disco hidráulico .....	166
2. Mudança das pastilhas dos travões .....	167
3. Desgaste das jantes .....	167
V. Ajuste do sistema de mudança de velocidade .....	168
1. Ajuste dos batentes do desviador traseiro .....	168
2. Ajuste da tensão do cabo do desviador traseiro .....	168
VI. Ajuste da corrente .....	169
VII. Mudança dos pedais .....	169
VIII. Roda e motor .....	169
IX. Suspensão .....	170
1. Ajuste da suspensão dianteira .....	170
2. Bloqueio da suspensão por alavanca .....	170
X. Descanso .....	170
D. Manutenção .....	171
I. Limpeza .....	171
II. Lubrificação .....	171
III. Controlos regulares .....	172
IV. Revisões .....	172
E. Assistência à pedalagem e bateria .....	173
I. Tela de LCD .....	173

II.	Bateria .....	174
III.	Carregador.....	174
IV.	Ficha técnica principal .....	175
F.	Serviço Pós-Venda .....	175
I.	Peça de desgaste .....	175
II.	Resolução dos problemas de base .....	175



## B. Estrutura das bicicletas elétricas

### I. Estrutura do Anyway E-450



1. Pneu e câmara de ar
2. Jante
3. Raios
4. Garfo
5. Travão dianteiro
6. Guiador e suporte
7. Quadro
8. Visor LCD
9. Alavancas de travão
10. Travão traseiro
11. Bloqueio de selim
12. Selim e espigão de selim
13. Controlador
14. Bateria
15. Sensor de rotação
16. Descanso
17. Manivelas e pedaleiros
18. Pedais
19. Corrente
20. Motor pedaleiro

## C. Primeira colocação em funcionamento e ajustes

### I. Instalação dos elementos de segurança

#### 1. Iluminação

É-lhe fornecida uma iluminação, composta por dois retrorrefletores (um branco incluído no farol dianteiro e um vermelho fixo à luz traseira) por um farol dianteiro, uma luz traseira e dois retrorrefletores laranja posicionados entre os raios das rodas).

O sistema de iluminação é um equipamento de segurança da sua bicicleta, deve estar obrigatoriamente presente na mesma. Verifique se o seu sistema de iluminação funciona corretamente antes de utilizar a bicicleta.

Em caso de necessidade, pode mudar as pilhas da sua iluminação.

As pilhas usadas contêm metais nocivos para o meio ambiente, podem ser recolhidas nas nossas lojas para um tratamento adequado. Não eliminar com o lixo doméstico ou na natureza. As pilhas devem ser recolhidas separadamente.

#### Farol dianteiro a pilhas externo

Retire a parte transparente superior do farol exercendo uma pressão no entalhe situado na parte traseira da caixa. Depois de retirado, pode retirar as duas pilhas botão (CR2032), substituindo-as e respeitando a polaridade indicada. Repor a parte transparente. Ligue/Desligue a luz traseira deslocando o pequeno interruptor situado por cima da lâmpada.

#### Luz dianteira a pilhas externa

Remover a parte transparente com ajuda de uma chave de parafusos. Depois de retirado, pode retirar as duas pilhas botão (LR44) e substituí-las e respeitando a polaridade indicada. Repor a parte transparente. Ligue/Desligue a luz traseira deslocando o pequeno interruptor situado na para de trás da lâmpada.

#### 2. Campainha

Uma campainha está instalada no seu guiador. Irá permitir-lhe ser ouvido a 50 m.

A campainha é um equipamento de segurança da sua bicicleta, deve estar obrigatoriamente presente no seu guiador.

#### 3. Utilização do capacete

Para uma utilização segura, é fortemente recomendada a utilização de um capacete de bicicleta. Garante a diminuição de traumatismos cranianos em caso de queda.



**ATENÇÃO:** a utilização do capacete é obrigatória para crianças menores de 14 anos enquanto condutores ou passageiros.

Para mais informações, informe-se junto do seu revendedor.

## II. Ajuste do selim e do guidador

É importante adaptar os ajustes da sua bicicleta à sua morfologia.

### 1. Selim

Abra o sistema de bloqueio rápido (ver parágrafo «0

Pneumatiques» para a metodologia de utilização do bloqueio rápido).

Ao ajustar o selim na sua posição mais baixa, certifique-se de que não toca em nenhum componente da bicicleta, como por exemplo o quadro. Da mesma forma, certifique-se de que não ultrapassa a referência mínima de inserção do tubo de selim. Esta referência de inserção nunca deve ser visível durante a utilização da bicicleta.

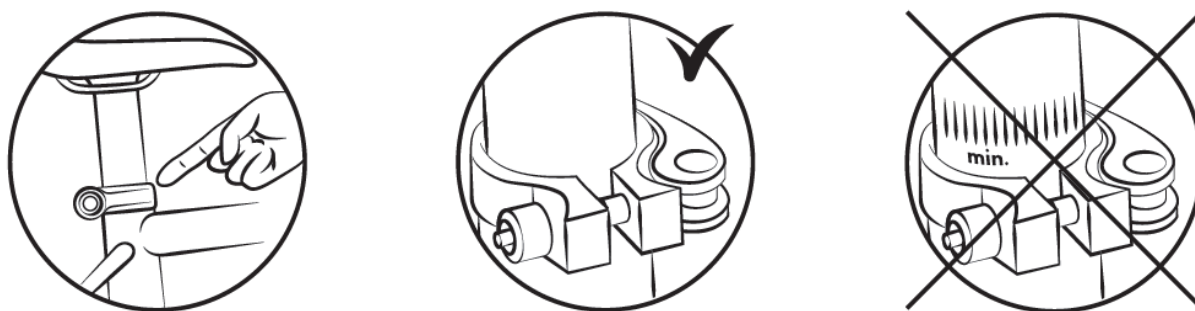

Para verificar a altura correta do selim, deve sentar-se com as pernas esticadas, com o calcanhar no pedal (fig. B). Ao pedalar, o joelho dobra ligeiramente com o pé em posição baixa (fig. A).

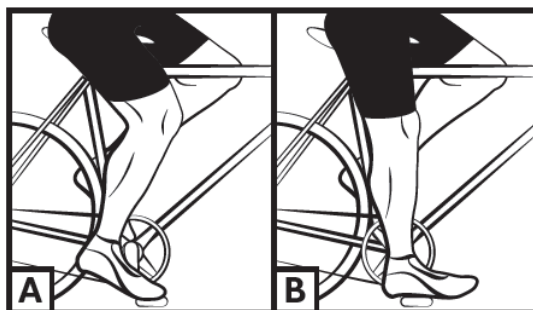

**ATENÇÃO:** é importante proteger as molas do selim caso seja instalado um banco de criança de forma a prevenir os riscos de entalamento dos dedos.

### 2. Guidador

O guidador da sua bicicleta ajusta-se em altura.

O seu guidador está equipado de um suporte dito “Aheadset”, o ajuste do guidador é feito através da mudança de posição dos anéis de ajuste entre o suporte e o rolamento superior de direção. Aconselha-se que solicite esta operação a um técnico qualificado.

Assegure-se de que o guidador está na perpendicular à sua roda dianteira.

### III. Pneus

Verifique regularmente a pressão dos pneus. Circular com pneus pouco ou demasiado cheios pode prejudicar o rendimento, provocar um desgaste prematuro, diminuir a autonomia ou aumentar os riscos de acidente.

Caso seja visível um desgaste significativo ou um corte num dos pneus, substitua-o antes de utilizar a bicicleta. É indicada pelo construtor uma faixa de pressão na parede lateral do pneu e na seguinte tabela. A pressão deve ser adaptada em função do peso do utilizador.

Modelo	Tamanho da bicicleta	Tamanho das câmaras de ar	Tamanho dos pneus	Pressão	
				PSI	Bar
ANYWAY E450	27,5"	27,5 x 2,60	27,5 x 2,60	14,5 – 43,5	1.8 – 3.7

#### Método para determinar o ajuste correto dos mecanismos de bloqueio rápido (roda e abraçadeira do selim)

Os dispositivos de bloqueio rápido são concebidos para serem acionados manualmente. Nunca utilizar ferramentas para bloquear ou desbloquear o mecanismo de forma a não deteriorá-lo.

Para ajustar a força do aperto do eixo da roda, deve utilizar a porca de ajuste e não a alavanca de bloqueio rápido. Se for possível manobrar a alavanca com uma pressão manual mínima, significa que não está suficientemente apertado. É, por isso, necessário apertar novamente a porca de ajuste. O sistema de bloqueio rápido deve marcar as patas da forqueta quando está fechado na posição bloqueada.

A cada operação de ajuste, verifique a adequada centragem da roda dianteira relativamente à forqueta. Para ajustar, fechar e abrir os mecanismos de bloqueio rápido, aplicar o método seguinte:

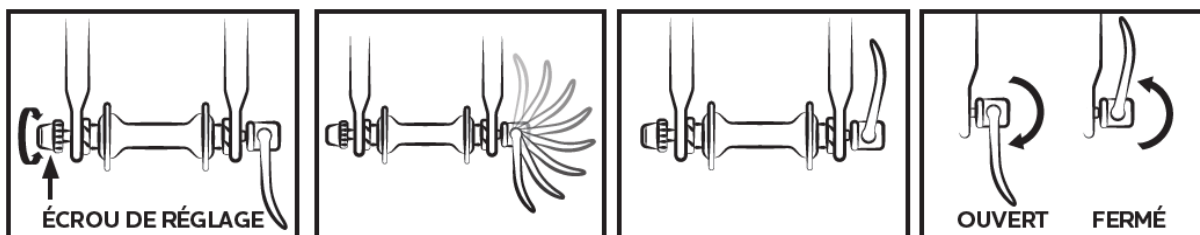

#### IV. Ajuste dos travões

Antes de cada utilização, verifique se os travões dianteiros e traseiros estão em perfeito estado de funcionamento.

A manete direita ativa o seu travão traseiro. A manete esquerda ativa o travão dianteiro.

É recomendado distribuir em média a sua força de travagem a 60/40 entre a parte dianteira e a parte traseira. A alavanca de travão não deve entrar em contacto com o guiador e os revestimentos não devem fazer trajetórias de ângulo fechado para que os cabos deslizem com o mínimo de fricção. Os cabos danificados, desfiados, enferrujados devem ser imediatamente mudados.

##### ADVERTÊNCIAS:



- Em caso de chuva ou de tempo húmido, as distâncias de travagem são maiores. Neste caso, recomenda-se antecipar a travagem.
- Num curva e nas travagens, o guiador pode ter uma influência negativa no tempo de resposta do ciclista.
- Não toque nos travões de disco depois de uma utilização intensiva do sistema de travagem da sua bicicleta elétrica visto que se pode queimar.

##### 1. Ajuste dos travões de disco hidráulico

As pastilhas exercem uma pressão num disco preso no cubo da roda. A intensidade da pressão é controlada por uma alavanca de travão com um líquido através da pressão exercida na mangueira. Não acione a alavanca de travão quando a roda estiver desligada do quadro ou do garfo.

Para alinhar o calço do travão de disco mecânico, desaperte os parafusos de fixação do suporte do calço do travão. Trave com a alavanca de travão correspondente (a pinça de travão posiciona-se corretamente) e mantenha a manete de travão nesta posição apertando os parafusos de fixação do suporte da pinça.

Verifique que as pastilhas estão a 0,2 - 0,4 mm do disco. Se não for o caso e que não está familiarizado com esta operação, contacte um técnico qualificado.

Tenha cuidado para nunca projetar óleo ou qualquer matéria lubrificante para o disco ou pastilhas (durante a manutenção da corrente ou do desviador, por exemplo). Caso viesse a acontecer, deve desengordurar as pastilhas e o disco, ou mudá-los.

Verifique o alinhamento das pastilhas ao girar a roda, pode desfrutar agora da sua bicicleta.

Discos: a sua bicicleta está equipada com discos com um diâmetro de 160 mm.

- As pastilhas de travão são padrão, substitui-las quando a sua pastilha deixar de incorporar um componente de fricção.

- A referência da pastilha dos travões montados na sua bicicleta é a seguinte:  
Modelo: MT200  
Referência: B01S

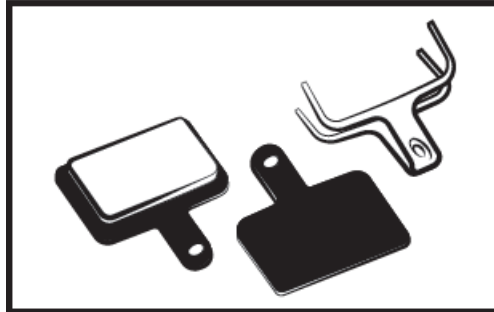

Não se esqueça que as novas pastilhas de travão devem ser rodadas. A rodagem realiza-se ao circular durante alguns minutos ao acionar os travões alternativamente entre paragens bruscas e travagens ligeiras.

## 2. Mudança das pastilhas dos travões

Retire a roda e remova as pastilhas usadas da pinça de travão. Posicione as novas pastilhas na pinça de forma a que as superfícies de travagem estejam em contacto. Não tocar nas superfícies de travagem. Insira as pastilhas uma depois da outra na pinça de travão.

Ajuste depois os travões de acordo com o parágrafo anterior **Erreur ! Source du renvoi introuvable.**

## 3. Desgaste das jantes

Como qualquer peça de desgaste, a jante deve ser objeto de um controlo regular. A jante pode enfraquecer e partir-se, provocando uma perda de controlo e uma queda.



**ATENÇÃO:** é muito importante verificar o estado de desgaste das jantes. Uma jante danificada pode ser muito perigosa e deve ser substituída.

## V. Ajuste do sistema de mudança de velocidade

A sua bicicleta comporta várias velocidades permutáveis manualmente graças a um sistema de alavanca Shimano com um desviador traseiro e eventualmente um desviador dianteiro. Utilize a manete direita para fazer a mudança da engrenagem traseira e a pega esquerda para mudar a plataforma dianteira. Numa subida a pequena plataforma e a engrenagem grande facilitam a pedalagem. Ajuste a sua relação de velocidade (plataforma/engrenagem) em função da necessidade.



Atenção, nunca pedale para trás durante a mudança de relação de velocidade e nunca force a alavanca de controlo.

Para uma utilização ideal do sistema de mudança de velocidades, é recomendado mudar de velocidade fora das sequências de esforço de pedalagem significativos.

### 1. Ajuste dos batentes do desviador traseiro

O curso do desviador ajusta-se com a ajuda dos parafusos H e L.

O parafuso L permite ajustar o batente interno (lado maior da engrenagem).

Ao desapertar o parafuso L, a corrente posiciona-se na parte externa da engrenagem maior.

O parafuso H permite ajustar o batente externo (lado pequeno da engrenagem).

Ao desapertar o parafuso H, a corrente posiciona-se na parte externa da engrenagem pequena.

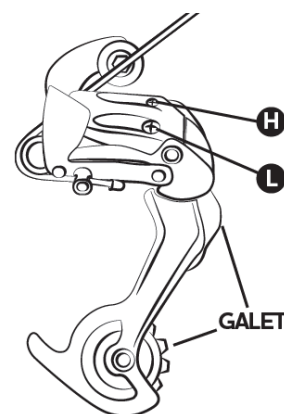

Estes procedimentos realizam-se através de um quarto de volta. A cada ajuste, deve obter um alinhamento perfeito entre a engrenagem, a corrente e o rolete do desviador traseiro.

Esquema do desviador traseiro

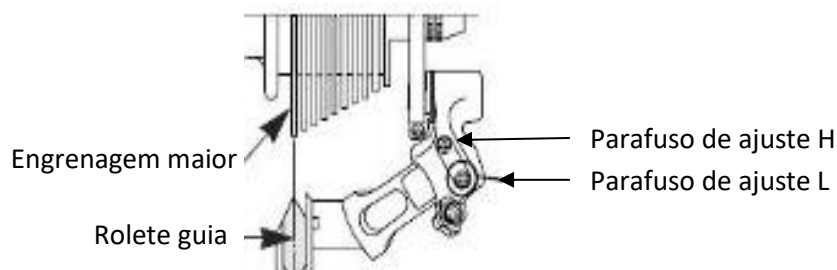

### 2. Ajuste da tensão do cabo do desviador traseiro

Para ajustar uma correta mudança de engrenagem, utilize a mola presente no desviador traseiro ou a manete de mudança de velocidades da direita. Esta mola permite ajustar a tensão do cabo de desviador e permite posicionar o desviador corretamente segundo a velocidade escolhida.



## VI. Ajuste da corrente

A sua bicicleta possui um desviador traseiro externo, a corrente fica automaticamente esticada.

### **Para mudar a corrente**

As correntes novas são geralmente vendidas com demasiados elos, a primeira etapa é reduzi-la até ao comprimento adequado. O método mais seguro é contar o número de elos da corrente antiga para ajustar a nova. Para desmontar a corrente antiga, basta retirar um rebite.

Depois de retirada, é necessário montar a nova. Para isso, faça-a passar à volta da plataforma dos pedais e da engrenagem traseira de forma a que encaixe corretamente nos outros elementos da transmissão. Para fechar a corrente, recomendamos que utilize uma braçadeira rápida. Esta substitui um elo fêmea que se insere entre dois elos macho. Depois, a braçadeira rápida permitirá também desmontar mais facilmente a corrente para limpá-la.

Para verificar se o comprimento da corrente está correto, é necessário colocá-la sobre a engrenagem pequena ou sobre a plataforma grande. Nesta configuração, a linha virtual traçada entre o cubo da roda traseira e o eixo do rolete inferior do desviador deve ser vertical.

## VII. Mudança dos pedais

Para mudar os pedais, identifique os pedais, observando a letra neles anotada. No pedal da direita está indicado um «R» (Right) e no pedal esquerdo um «L» (Left). Rode o pedal « R » no sentido dos ponteiros do relógio para prendê-lo na manivela. Rode o pedal L no sentido contrário dos ponteiros do relógio.

## VIII. Roda e motor

Depois do primeiro mês de utilização, é aconselhado voltar a apertar os seus raios para limitar o impacto da tração do motor na sua roda traseira. Ao ligar o motor, poderá ouvir-se um ligeiro ruído. Este ruído é normal porque o motor é ligado e assiste a pedalagem. Este ruído pode tornar-se mais alto quando é solicitado ao máximo.

## IX. Suspensão

### 1. Ajuste da suspensão dianteira

Para ajustar a profundidade da suspensão dianteira, pode rodar a mola posicionada à esquerda da sua forqueta através de meias-voltas. Ouvirá um estalo a cada meia-volta. Repita esta operação até obter a rigidez da suspensão desejada



### 2. Bloqueio da suspensão por alavanca

Rode a mola no sentido horário para bloquear a suspensão e no sentido inverso para desbloqueá-la. É preferível bloquear a suspensão em caminho plano e desbloqueá-la em caminhos acidentados.



Para mais informações sobre o ajuste da forqueta, consulte o site no seguinte endereço: <https://www.srsuntour.com/fr/CA/produits/fourche/XCM32-6242.html>

## X. Descanso

Antes de qualquer utilização, certifique-se de se o seu descanso está levantado.

## D. Manutenção

A sua bicicleta requer uma manutenção frequente para a sua segurança, mas também para aumentar a sua vida útil. É importante verificar os elementos mecânicos periodicamente de forma a garantir, se for o caso, a substituição das peças usadas ou que apresentem vestígios de desgaste.

Durante a substituição de componentes, é importante utilizar peças originais de forma a conservar os desempenhos e a fiabilidade da bicicleta. Certifique-se de que utiliza peças sobresselentes adequadas para os pneus, as câmaras de ar, os elementos de transmissão e os diferentes elementos do sistema de travagem.

É da responsabilidade do utilizador utilizar peças diferentes das originais.



**ADVERTÊNCIAS:** Retire sempre a bateria antes de qualquer operação de manutenção.

### I. Limpeza

Para evitar a corrosão da bicicleta, é necessário lavar regularmente a bicicleta com água doce, em especial, se foi exposta à brisa do mar.

A limpeza deve ser realizada com uma esponja, um balde com água morna e sabão, bem como um jato de água (sem pressão).



**RECOMENDAÇÃO:** Tenha especial cuidado em não utilizar um jato de água de alta pressão.

### II. Lubrificação

A lubrificação é essencial para os diferentes componentes em movimento para evitar a corrosão. Lubrifique regularmente a corrente, esfregue as engrenagens e plataformas, coloque periodicamente algumas gotas de óleo nos revestimentos de cabos de travão e de desviador.

Recomenda-se começar por lavar e secar os elementos a lubrificar.

Aconselha-se a utilização de óleo específico para a corrente e o desviador. Será necessário utilizar massa lubrificante para os outros componentes.

### III. Controlos regulares

Relativamente ao aperto dos parafusos: alavanca, manivela, pedais, suportes.

Os torques de aperto a aplicar são os seguintes:

COMPONENTES	BINÁRIO RECOMENDADO (Nm)	INSTRUÇÕES ESPECIAIS
Pedais em manivelas	34 - 40	Lubrificar as roscas
Manivela na caixa	45 - 55	Lubrificar as roscas
Aperto do suporte/guiador	5 - 8	
Aperto da caixa de direção	5 - 8	
Alavanca de travão	8	
Pinças de travão	10	
Selim armação	7 - 10	
Espigão de selim	7 - 14	
Roda	Aperto rápido	

Os outros torques de aperto dependem do tamanho das porcas: M4: 2,5 a 4.0 Nm, M5: 4.0 a 6.0 Nm, M6: 6.0 a 7.5 Nm. Aperte os parafusos uniformemente com o torque recomendado.

Controlar com frequência os pneus: o desgaste, os cortes, as fissuras e as marcas de entalamento. Substitua o pneu se necessário. Controle as jantes e a ausência de desgaste excessivo, deformações, cortes, fissuras,...

### IV. Revisões

Para garantir a segurança e manter os componentes em boas condições de funcionamento, o seu vendedor deve fazer a verificação da sua bicicleta elétrica periodicamente. Além disso, a manutenção da sua bicicleta deve ser realizada regularmente por um técnico qualificado.

#### Primeira revisão: 1 mês ou 150 km

- Verificação do aperto dos elementos: manivela, roda, suporte, pedais, guiador, espigão de selim,
- Verificação do funcionamento da assistência elétrica,
- Verificação e ajuste dos travões,
- Tensão e/ou reparação das rodas.
- Pressão dos pneus

#### Todos os anos ou 2000 km:

- Verificação dos níveis de desgaste (calços de travões, transmissão, pneus),
- Verificação do funcionamento da assistência elétrica,
- Controlo dos rolamentos (caixa de pedais, rodas, direção, pedais),
- Controlo dos cabos (travões, desviador, suspensão) ou das mangueiras de travão hidráulico,
- Tensão e/ou reparação das rodas.
- Pressão dos pneus

### A cada 3 anos ou 6000 km:

- Verificação dos níveis de desgaste (calços de travões, transmissão, pneus),
- Controlo dos rolamentos (caixa de pedais, rodas, direção, pedais),
- Controlo dos cabos (travões, desviador, suspensão) ou das mangueiras de travão hidráulico,
- Mudança da transmissão (cadeia, roda livre, plataforma),
- Verificação do funcionamento da assistência elétrica,
- Mudança dos pneus,
- Controlo do desgaste das rodas (raios, jante),
- Tensão dos raios e/ou reparação das rodas,
- Mudança das pastilhas dos travões
- Controlo das funções elétricas.

## E. Assistência à pedalagem e bateria

O utilizador deve rodar os pedais para a frente para beneficiar da assistência motorizada. Trata-se de um aspeto de segurança importante. Esta bicicleta elétrica fornece uma assistência motorizada até uma velocidade de 25 km/h. Para além desta velocidade, o motor desliga-se. Pode ir a uma velocidade maior, mas deverá fazê-lo pelos seus próprios esforços, sem assistência elétrica.

## I. Tela de LCD

**Queira consulta o manual BOSCH fornecido com a sua bicicleta.**





## IV. Ficha técnica principal

		Anyway E450
Peso máximo: Utilizador + carregamento + bicicleta		130 kg
Peso máximo: Utilizador + carregamento		106.7 kg
Velocidade máxima com assistência		25 km/h
Autonomia*		75 km
Motorização	Potência máx.	250 W
	Tensão	36 V
	Ruído máximo utilização**	< 60 dB
Bateria	Tipo	Lítio
	Tensão	36 V
	Capacidade	13 Ah
	Peso	2.8 kg
	Tempo de carga	7.5 h
	Número de ciclos (≥70%)	500 ciclos
Carregador	Tensão de entrada	100-240V
	Tensão de saída	36 V
Peso total da bicicleta		23.3 kg
Dimensão da bicicleta		27,5"
Tamanho dos Pneus / Roda		27,5 x 2,60 pouces

## F. Serviço Pós-Venda

### I. Peça de desgaste

Os diferentes elementos de desgaste são elementos standard. Substitua sempre as peças usadas e/ou a trocar por componentes idênticos à venda no mercado ou junto do seu revendedor.

### II. Resolução dos problemas de base

Não tente aceder ou reparar um componente elétrico sozinho. Contacte o especialista mais próximo de si para uma manutenção realizada por uma pessoa qualificada.

Para compreender os eventuais códigos de erros que poderão surgir, queira consultar o manual BOSCH correspondente.

FR

## DECLARATION DE CONFORMITE CE

Le fabricant :

MGTS SA  
12 avenue des Morgines  
CH-1213 Petit-Lancy, Suisse  
représenté par Franck Collier, Directeur Qualité

MGTS CONCEPTION  
359 Rue du Général de Gaulle  
59700 Marcq en Baroeul, France

dûment autorisé à constituer le dossier technique et à établir la présente déclaration,

déclare que la machine neuve désignée ci-après :

Nom commercial : Wayscral Anyway E450  
Dénomination générique : Cycle à assistance électrique  
Fonction : Cycle ; Modèle: Anyway E450  
Taille 48 => Code MGTS : 30264 ; Code Norauto : 2210392  
Taille 53 => Code MGTS : 30265 ; Code Norauto : 2210393  
Type : Adulte / 27,5"

dont le numéro de série est le suivant :

est conforme à l'ensemble des législations d'harmonisation de l'Union applicable:

- la directive 2006/42/CE relative aux machines,
- la directive 2014/30/UE relative à l'harmonisation des législations des États membres concernant la compatibilité électromagnétique,
- la directive 2011/65/UE relative à la limitation de l'utilisation de certaines substances dangereuses dans les équipements électriques et électroniques,
- la directive 2006/66/CE relative aux piles et accumulateurs ainsi qu'aux déchets de piles et d'accumulateurs.

et aux normes harmonisées:

- EN 15194 : 2017
- EN 55014-1 : 2017, EN 55014-2 : 2015, EN 61000-3-2 : 2014, EN 61000-3-3 : 2013
- IEC 62321 : 2013
- EN 62133-2 : 2017

La présente déclaration de conformité est établie sous la seule responsabilité du fabricant.

Marcq en Baroeul, 12 / 06 / 2020  
Franck Collier au nom de MGTS Conception





EN

## EC DECLARATION OF CONFORMITY

The manufacturer:

MGTS SA  
12 avenue des Morgines  
CH-1213 Petit-Lancy, Suisse

represented by Franck Collier, Quality Director

MGTS CONCEPTION  
359 Rue du Général de Gaulle  
59700 Marcq en Baroeul, France

duly authorized to compile the technical file and to draw up this declaration,

declares that the new machine hereafter:

Trade name: Wayscral Anyway E450  
Generic name: Electrically power assisted cycles  
Function: Bicycles ; Model: Anyway E450  
Size 48 => MGTS code: 30264 ; Norauto code: 2210392  
Size 53 => MGTS code: 30265 ; Norauto code: 2210393  
Type: Adult / 27,5"

whose serial number is as follows:

fully complies with all applicable Union harmonisation legislation:

- Directive 2006/42/CE on machinery,
- Directive 2014/30/UE on the harmonisation of the laws of the Member States relating to electromagnetic compatibility,
- Directive 2011/65/UE on the restriction of the use of certain hazardous substances in electrical and electronic equipment,
- Directive 2006/66/CE on batteries and accumulators and waste batteries and accumulators.

and harmonised standards:

- EN 15194 : 2017
- EN 55014-1 : 2017, EN 55014-2 : 2015, EN 61000-3-2 : 2014, EN 61000-3-3 : 2013
- IEC 62321 : 2013
- EN 62133-2 : 2017

This declaration of conformity is issued under the sole responsibility of the manufacturer.

Marcq en Baroeul, 12 / 06 / 2020  
Franck Collier on behalf of MGTS Conception



DE

## EC-KONFORMITÄTSERKLÄRUNG

Der Hersteller:

MGTS SA  
12 avenue des Morgines  
CH-1213 Petit-Lancy, Suisse

vertreten durch Franck Collier, Qualitätsdirektor

MGTS CONCEPTION  
359 Rue du Général de Gaulle  
59700 Marcq en Baroeul, France

ordnungsgemäß bevollmächtigt zur Erstellung der technischen Dokumentation und zur Erstellung dieser Erklärung,

erklärt, dass die neue Maschine danach:

Handelsname: Wayscral Anyway E450  
Generische Bezeichnung: Elektrisch unterstützte Kreisläufe  
Funktion: Fahrrad ; Modell: Anyway E450  
Schnitt 48 => MGTS-Nummer: 30264 ; Norauto-Nummer: 2210392  
Schnitt 53 => MGTS-Nummer: 30265 ; Norauto-Nummer: 2210393  
Typ: Erwachsener / 27,5"

wessen seriennummer ist die folgende:

die geltenden EU-Richtlinien erfüllen:

- Richtlinie 2006/42/CE über Maschinen,
- Richtlinie 2014/30/UE zur Harmonisierung der Rechtsvorschriften der Mitgliedstaaten über die elektromagnetische Verträglichkeit,
- Richtlinie 2011/65/UE zur Beschränkung der Verwendung bestimmter gefährlicher Stoffe in Elektro- und Elektronikgeräten,
- Richtlinie 2006/66/CE über Batterien und Akkumulatoren sowie Altbatterien und Alttakkumulatoren.

angewandte harmonisierte normen:

- EN 15194 : 2017
- EN 55014-1 : 2017, EN 55014-2 : 2015, EN 61000-3-2 : 2014, EN 61000-3-3 : 2013
- IEC 62321 : 2013
- EN 62133-2 : 2017

Die vorliegende Konformitätserklärung wird unter der alleinigen Verantwortung des Herstellers abgegeben.

Marcq en Baroeul, 12 / 06 / 2020  
Franck Collier im Namen von MGTS Conception



ES

## DECLARACIÓN CE DE CONFORMIDAD

Del fabricante:

MGTS SA  
12 avenue des Morgines  
CH-1213 Petit-Lancy, Suisse

representado por Franck Collier, Director de Calidad

MGTS CONCEPTION  
359 Rue du Général de Gaulle  
59700 Marcq en Baroeul, France

debidamente habilitado para compilar el expediente técnico y redactar esta declaración,

declara que la máquina nueva siguiente:

Nombre comercial: Wayscral Anyway E450  
Nombre genérico: Eléctricamente impulsan ciclos ayudados  
Función: Los ciclos ; Modelo: Anyway E450  
Tamaño 48 => Código MGTS: 30264 ; Código Norauto: 2210392  
Tamaño 53=> Código MGTS: 30265 ; Código Norauto: 2210393  
Tipo: Adultos / 27,5"

cuyo número de serie es el siguiente:

es conforme con toda la legislación de armonización pertinente de la Unión:

- Directiva 2006/42/CE relativa a las máquinas,
- Directiva 2014/30/UE sobre la armonización de las legislaciones de los Estados miembros en materia de compatibilidad electromagnética,
- Directiva 2011/65/UE sobre restricciones a la utilización de determinadas sustancias peligrosas en aparatos eléctricos y electrónicos,
- Directiva 2006/66/CE relativa a las pilas y acumuladores y a los residuos de pilas y acumuladores.

y con las normas armonizadas:

- EN 15194 : 2017
- EN 55014-1 : 2017, EN 55014-2 : 2015, EN 61000-3-2 : 2014, EN 61000-3-3 : 2013
- IEC 62321 : 2013
- EN 62133-2 : 2017

La presente declaración de conformidad se expide bajo la exclusiva responsabilidad del fabricante.

Marcq en Baroeul, 12 / 06 / 2020  
Franck Collier en nombre de MGTS Conception



IT

## DICHIARAZIONE DI CONFORMITÀ CE

Del fabbricante:

MGTS SA  
12 avenue des Morgines  
CH-1213 Petit-Lancy, Suisse

rappresentato da Franck Collier, Direttore Qualità

MGTS CONCEPTION  
359 Rue du Général de Gaulle  
59700 Marcq en Baroeul, France

debitamente autorizzato a compilare il fascicolo tecnico e per elaborare questa dichiarazione,

dichiara che la nuova macchina in seguito:

Denominazione commerciale: Wayscral Anyway E450  
Denominazione generico: Elettricamente il potere assistè cicli  
Funzione: Cicli ; Modello: Anyway E450  
Formato 48 => Codice MGTS: 30264 ; Codice Norauto: 2210392  
Formato 53 => Codice MGTS: 30265 ; Codice Norauto: 2210393  
Tipo: Adulto / 27,5"

il cui numero di serie è il seguente:

è conforme a tutte le normative di armonizzazione dell'Unione applicabili:

- Direttiva 2006/42/CE relativa alle macchine,
- Direttiva 2014/30/UE concernente l'armonizzazione delle legislazioni degli Stati membri relative alla compatibilità elettromagnetica,
- Direttiva 2011/65/UE sulla restrizione dell'uso di determinate sostanze pericolose nelle apparecchiature elettriche ed elettroniche,
- Direttiva 2006/66/CE relativa a pile e accumulatori e ai rifiuti di pile e accumulatori.

e alle norme armonizzate:

- EN 15194 : 2017
- EN 55014-1 : 2017, EN 55014-2 : 2015, EN 61000-3-2 : 2014, EN 61000-3-3 : 2013
- IEC 62321 : 2013
- EN 62133-2 : 2017

La presente dichiarazione di conformità viene rilasciata sotto la responsabilità esclusiva del fabbricante.

Marcq en Baroeul, 12 / 06 / 2020  
Franck Collier a nome di MGTS Conception



NL

## EC-CONFORMITEITSVERKLARING

De fabrikant:

MGTS SA  
12 avenue des Morgines  
CH-1213 Petit-Lancy, Suisse

vertegenwoordigd door Franck Collier, Director Kwaliteitsafdeling

MGTS CONCEPTION  
359 Rue du Général de Gaulle  
59700 Marcq en Baroeul, France

behoorlijk gemachtigd om het technische dossier op te stellen en deze verklaring op te stellen,

verklaart dat de nieuwe machine hierna:

Handelsnaam: Wayscral Anyway E450  
Generieke naam: Elektrisch aangedreven cycli  
Functie: Cycli ; Model: Anyway E450  
Besnoeiing 48 => Code MGTS: 30264 ; Code Norauto: 2210392  
Besnoeiing 53 => Code MGTS: 30265 ; Code Norauto: 2210393  
Type: Volwassen / 27,5"

waarvan het serienummer het volgende is:

voldoet aan de gehele van toepassing zijnde harmonisatiewetgeving van de Unie:

- Richtlijn 2006/42/CE betreffende machines,
- Richtlijn 2014/30/UE betreffende de harmonisatie van de wetgevingen van de lidstaten inzake elektromagnetische compatibiliteit,
- Richtlijn 2011/65/UE betreffende beperking van het gebruik van bepaalde gevaarlijke stoffen in elektrische en elektronische apparatuur,
- Richtlijn 2006/66/CE betreffende batterijen en accu's, alsook afgedankte batterijen en accu's.

en de geharmoniseerde normen:

- EN 15194 : 2017
- EN 55014-1 : 2017, EN 55014-2 : 2015, EN 61000-3-2 : 2014, EN 61000-3-3 : 2013
- IEC 62321 : 2013
- EN 62133-2 : 2017

Onderhavige conformiteitsverklaring werd opgesteld uitsluitend onder de aansprakelijkheid van de fabrikant.

Marcq en Baroeul, 12 / 06 / 2020  
Franck Collier namens MGTS Conception



PO

## DEKLARACJA ZGODNOŚCI CE

Rzecz producenta:

MGTS SA  
12 avenue des Morgines  
CH-1213 Petit-Lancy, Suisse

reprezentowany przez pana Franck Collier, Dyrektor jakości

MGTS CONCEPTION  
359 Rue du Général de Gaulle  
59700 Marcq en Baroeul, France

dyrektora ds. Jakości, upoważniony do sporządzania dokumentacji technicznej oraz do sporządzenia niniejszego oświadczenia,

oświadcza, że nowa maszyna w przyszłości:

Nazwa handlowa: Wayscral Anyway E450  
Nazwa rodzajowa: Cykle wspomaganie elektrycznie  
Funkcja: Cykle ; Model: Anyway E450  
Skaleczenie 48 => Kod MGTS: 30264 ; Kod Norauto: 2210392  
Skaleczenie 53 => Kod MGTS: 30265 ; Kod Norauto: 2210393  
Typ: Dorosły / 27,5"

którego numer seryjny jest następujący:

spełnia wszystkie wymogi obowiązujących ujednoczonych przepisów Unii Europejskiej:

- Dyrektywa 2006/42/CE w sprawie maszyn,
- Dyrektywa 2014/30/UE w sprawie harmonizacji ustawodawstw państw członkowskich odnoszących się do kompatybilności elektromagnetycznej,
- Dyrektywa 2011/65/UE w sprawie ograniczenia stosowania niektórych niebezpiecznych substancji w sprzęcie elektrycznym i elektronicznym,
- Dyrektywa 2006/66/CE w sprawie baterii i akumulatorów oraz zużytych baterii i akumulatorów.

i norm ujednoczonych:

- EN 15194 : 2017
- EN 55014-1 : 2017, EN 55014-2 : 2015, EN 61000-3-2 : 2014, EN 61000-3-3 : 2013
- IEC 62321 : 2013
- EN 62133-2 : 2017

Niniejsza deklaracja zgodności została sporządzona na wyłączną odpowiedzialność producenta.

Marcq en Baroeul, 12 / 06 / 2020  
Franck Collier w imieniu MGTS Conception



PT

## DECLARAÇÃO CE DE CONFORMIDADE

Do fabricante:

MGTS SA  
12 avenue des Morgines  
CH-1213 Petit-Lancy, Suisse

representado por Frank Collier, Diretor de Qualidade

MGTS CONCEPTION  
359 Rue du Général de Gaulle  
59700 Marcq en Baroeul, France

devidamente autorizado a compilar o processo técnico e elaborar esta declaração,

declara que a máquina nova a seguir:

Designação comercial: Wayscral Anyway E450  
Designação genérico: Eletricamente poder ajudou ciclos  
Função: Ciclos ; Modelo: Anyway E450  
Cortar 48 => Código MGTS: 30264 ; Código Norauto: 2210392  
Cortar 53 => Código MGTS: 30265 ; Código Norauto: 2210393  
Tipo: Adulto / 27,5"

cujo número de série é o seguinte :

se encontra em conformidade com toda a legislação comunitária de harmonização aplicável:

- Diretiva 2006/42/CE relativa às máquinas,
- Diretiva 2014/30/UE relativa à harmonização da legislação dos Estados-Membros respeitante à compatibilidade eletromagnética,
- Diretiva 2011/65/UE relativa à restrição do uso de determinadas substâncias perigosas em equipamentos eléctricos e electrónicos,
- Diretiva 2006/66/CE relativa a pilhas e acumuladores e respectivos resíduos.

e com as normas harmonizadas:

- EN 15194 : 2017
- EN 55014-1 : 2017, EN 55014-2 : 2015, EN 61000-3-2 : 2014, EN 61000-3-3 : 2013
- IEC 62321 : 2013
- EN 62133-2 : 2017

A presente declaração de conformidade é emitida sob a exclusiva responsabilidade do fabricante.

Marcq en Baroeul, 12 / 06 / 2020  
Franck Collier em nome de MGTS Conception



Wayscral – MGTS  
MGTS SA  
12, avenue des Morgines  
CH- 1213 Petit-Lancy  
[www.wayscral.com](http://www.wayscral.com)

"Für Deutschland  
Importiert von: ATU Auto-Telle-Unger  
Handels GmbH & Co.KG,Dr.-Kilian-Str.11,  
D-92637 Weiden i.d.Opf"