

Norauto

CABLE DE RECHARGE POUR
VÉHICULE ÉLECTRIQUE
OPLAADKABEL ELEKTRISCHE
AUTO
LADEKABEL FÜR
ELEKTROFAHRZEUGE
CABLE DE RECARGA PARA
VEHÍCULO ELÉCTRICO
CHARGING CABLE FOR ELECTRIC
VEHICLES
CAVO DI RICARICA PER VEICOLO
ELETTRICO
CABO DE CARREGAMENTO PARA
VEÍCULO ELÉTRICO

32A/480V



ART : 2291772 - PM7296

FR - Manuel d'utilisation et informations sur la sécurité
NL - Handleiding en veiligheidsinformatie
DE - Hinweise zur Bedienung und Sicherheit
ES - Manual e información en materia de seguridad
EN - Manual and security information
IT - Manuale e informazioni di sicurezza
PT - Manual e informações de segurança

AVANT PROPOS

Nous vous remercions d'avoir acheté et d'utiliser nos produits. Avant d'utiliser le pistolet de charge, veuillez lire et respecter les instructions d'utilisation de ce produit ;

PRÉCAUTIONS

- Il est interdit de démonter, de modifier, de frapper ou de lancer ce produit vous-même. En cas de problème avec le produit, veuillez contacter votre revendeur ;
- Il est interdit d'utiliser le produit dans des conditions anormales (telles que gonflement, fuite de liquide, odeur de brûlé, etc.) ;
- Il est interdit de mettre le produit dans un four micro-ondes, un four, un récipient à haute pression et une chambre à vide ;
- Il est interdit de mettre ce produit dans l'eau ou de le rincer pour le nettoyer ;
- Ce produit n'est pas un jouet, veuillez le maintenir hors de portée des enfants lorsque vous le rangez ;
- La fiche ne doit pas être en contact avec de l'eau ou des sources de chaleur ;
- Avant et après chaque utilisation, vérifiez si la surface du pistolet de charge est endommagée et si le câble est cassé ;
- Lors du nettoyage du pistolet de charge, essuyez-le avec un chiffon. La pointe du pistolet ne doit pas être lavée dans l'eau ni être frottée avec des solvants organiques.

EMBALLAGE DU PRODUIT



DIAGRAMME DES FONCTIONS DU PRODUIT



Longueur du câble 5 m (matière cuir extérieure en TPU)
 Câble de charge : 32 A 480 V 5G 6 mm²+ 1x 0,5 mm²

DISPOSITION DES BROCHES

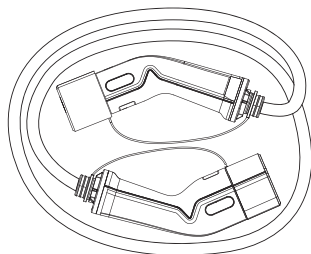
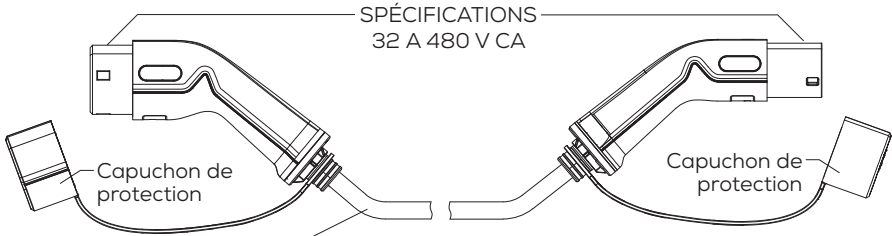
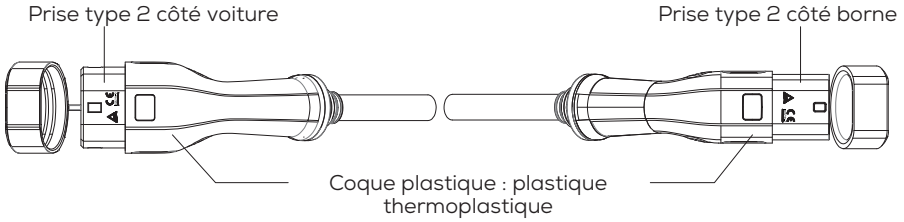
Méthode de branchement du câble

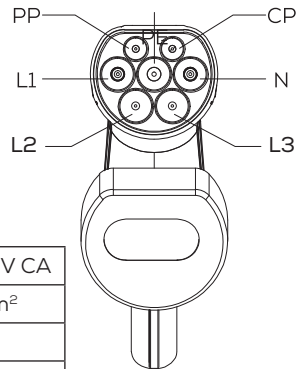
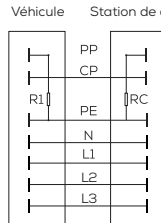
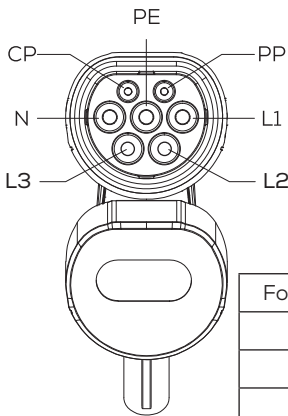

Fonction	Couleur	32 A 480 V CA
CP	Rouge	0,5 mm ²
PP	-	-
PE	Jaune-Vert	6 mm ²
N	Bleu	6 mm ²
L1	Marron	6 mm ²
L2	Noir	6 mm ²
L3	Gris	6 mm ²
R1 = 220 Ω RC = 220 Ω		

CHARGER VOTRE VÉHICULE

L'augmentation de la température des produits électroniques pendant le processus de charge est normale. Si cela n'est pas anormal, ne vous inquiétez pas, mais faites attention au choix de l'environnement de charge. Ne chargez pas dans un environnement à température élevée ;

- Il est interdit de charger dans des lieux dangereux tels que les stations-service, les stations de remplissage et les lieux identifiés sans feu ;
- Il est interdit de charger dans une voiture fermée, un lieu à haute température, sous humidité élevée et un environnement humide sous ensoleillement extérieur ;
- Lors de la charge, le câble de charge doit être complètement déployé et le câble de charge ne doit pas être noué ;
- Le câble de charge ne doit pas être utilisé avec des rallonges ou des types similaires de câbles de charge ;
- Après utilisation, enroulez soigneusement le câble et placez le capuchon (inclus) sur la fiche pour éviter d'entortiller le câble ;
- Une mauvaise utilisation du câble de charge peut causer des courts-circuits et des blessures graves. La négligence peut provoquer des décharges électriques potentiellement mortelles ;

Assurez-vous que le véhicule est en stationnement et éteint.

Assurez-vous que la borne de charge est sous tension. Dans le cas contraire, veuillez d'abord mettre la borne de charge sous tension ;

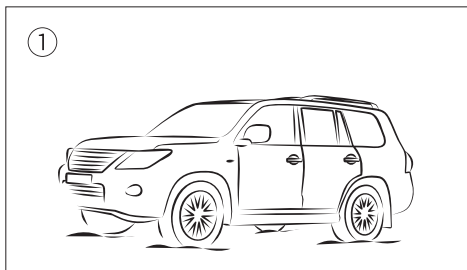

Retirez le couvercle de protection de la pointe du pistolet de charge de la borne de charge adaptée et insérez la pointe du pistolet dans l'interface de sortie de la borne de charge jusqu'à ce qu'elle soit complètement insérée, en indiquant que l'alimentation électrique du pistolet de charge a été branchée ;

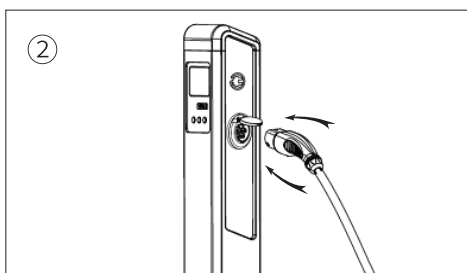

Insérez le coupleur de charge à l'autre extrémité du pistolet de charge dans la prise de charge du véhicule, jusqu'à ce que la tête du pistolet de charge soit complètement insérée et la voiture indique qu'elle est en charge, confirmant que l'alimentation est activée ;

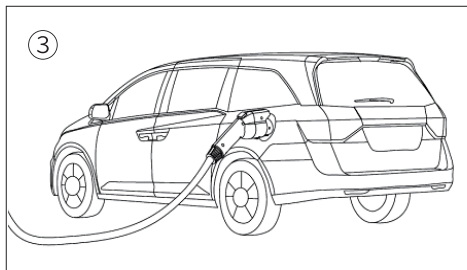

Une fois la charge terminée, retirez les deux têtes de la fiche de charge dans l'ordre.

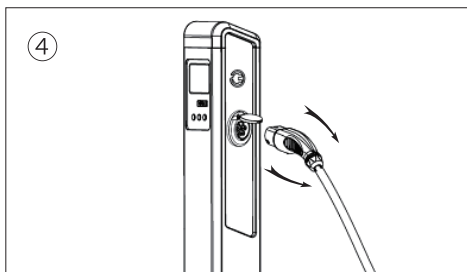

S'APPLIQUE À

Nissan LEAF	Nissan eNV-2000	VW eGolf Chevy Volt
Chevy Bolt	Chevy Spark Toyota Prius Plug-In	Prius Prime
Toyota Rav4 EV Hyundai Ioniq	Kia Soul EV	Mercedes Classe B Electric Drive
BMW i3 et i8 Ford Focus Electric	Ford C-Max Energy	Ford Fusion Energy
Fiat 500e Moto ZERO	Moto Brammo	Smart Electric Drive
Karma Fisker	Mitsubishi iMiev	Cadillac ELR Porsche Cayenne S-E
Porsche Panamera S-E	Honda Accord Plug-In Hybrid	Honda Fit EV
Bien d'autres modèles...		

 Pour les marques automobiles non indiquées ci-dessus, veuillez vous reporter aux spécifications du pistolet de charge et au modèle de la marque automobile correspondante.

SUBSTANCES TOXIQUES ET NOCIVES



Composition et quantité des substances toxiques et dangereuses dans l'alimentation électrique du stockage d'énergie

Nom de la pièce	Substance nocive					
	Pb	Hg	Cd	Cr(Vi)	PBB	PBDE
Carte de circuit	X	O	O	O	O	O
Coque	O	O	O	O	O	O
Câble	O	O	O	O	O	O

Ce formulaire est compilé conformément à SJ/T11364 :

O : Indique que les substances dangereuses de tous les matériaux homogènes sont en-dessous de la limite MCV spécifiée dans la norme 2002/95/CE (RoHs).

X : Indique que les substances dangereuses de tous les matériaux homogènes sont au-delà de la limite MCV spécifiée dans la norme 2002/95/CE (RoHs).

SPÉCIFICATIONS

Modèle :	2291772 - PM7296 (SK-ECW2 32A-3P)
Norme de charge :	IEC62196-2
Mode de charge :	Mode 2
Tension nominale :	480 V CA
Courant nominal :	32 A
Résistance d'isolement :	> 1000 MΩ, 500 V CC
Impédance de contact :	0,5 MΩ max
Tension de tenue :	2000 V
Indice de résistance au feu de la coque en caoutchouc :	UL94V-0
Durée de vie mécanique :	déchargé branché > 10 000
Indice d'étanchéité :	IP55 (accouplement)
Coque plastique :	plastique thermoplastique
Conducteur :	alliage de cuivre, surface plaquée argent

Température ambiante de fonctionnement :	-30 °C - 50 °C
Élévation de température réelle de la borne :	< 50 K
Force d'insertion et d'extraction :	< 100 N
Spécifications du câble :	5G6mm ² + 1*0,5 mm ²
Longueur du câble :	5 m



Ce produit est conforme à toutes les exigences réglementaires de base applicables de l'UE.



Collecte sélective des déchets électriques et électroniques. Les produits électriques ne doivent pas être mis au rebut avec les produits ménagers. Selon la Directive Européenne 2012/19/UE pour le rebut des matériels électriques et électroniques et de son exécution dans le droit national, les produits électriques usagés doivent être collectés séparément et disposés dans des points de collecte prévus à cet effet. Adressez-vous auprès des autorités locales ou de votre revendeur pour obtenir des conseils sur le recyclage.

VOORWOORD

Bedankt voor de aankoop van dit product. Lees voor gebruik van het laadpistool de gebruiksaanwijzing van dit product en volg deze op;

VOORZORGSMAATREGELEN

- Het is verboden om dit product zelf te demonteren of te wijzigen. Wees voorzichtig met het product, laat het niet vallen of stoten. Als er een probleem is met het product, neem dan contact op met uw dealer.
- Het is verboden het product te gebruiken als het zichtbaar beschadigd is (zoals bij zwelling, vloeistoflekkage, brandgeur, enz.).
- Plaats het product niet in de oven, de magnetron, in hogedrukvaten en vacuümkamers.
- Gooi het product niet in het water en spoel het niet af.
- Dit product is geen speelgoed, houd het buiten het bereik van kinderen wanneer u het opbergt.
- Destekermagniet in contact komen met water of warmtebronnen.
- Controleer het product en de kabel voor en na elk gebruik op beschadigingen.
- Wanneer u het laadpistool wilt reinigen, veegt u het af met een doek. De punt van het pistool mag niet in aanraking komen met water en mag niet worden afgeveegd met organische oplosmiddelen.

PRODUCT

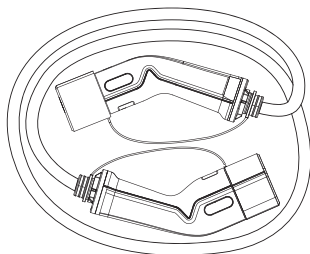

PRODUCTDIAGRAM

Type 2 voetafdruk kant van auto

Type 2 voetafdruk kant van oplaadpunt

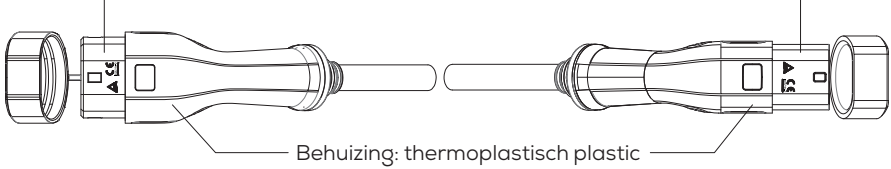

SPEC
32A 480V AC

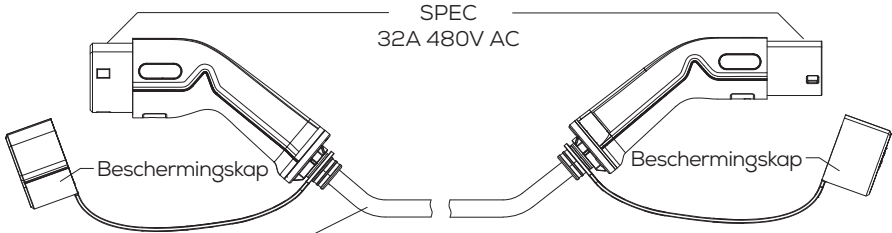

Kabellengte 5m (buitenmateriaal TPU)
Oplaadkabel: 32A 480V 5G 6mm²+1x0,5mm²

PIN-SCHEMA

Aansluiting

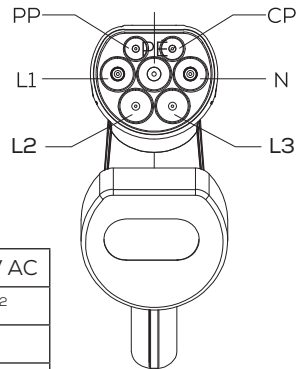
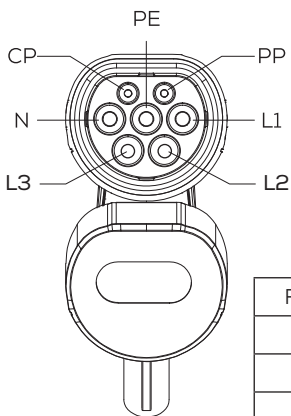
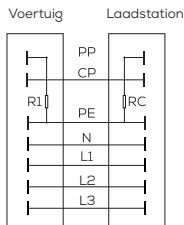

Functie	Kleur	32A 480V AC
CP	Rood	0,5mm ²
PP	-	-
PE	Geel-groen	6mm ²
N	Blauw	6mm ²
L1	Bruin	6mm ²
L2	Zwart	6mm ²
L3	Grijs	6mm ²
R1=220Ω	RC=220Ω	

OPLADEN VAN HET VOERTUIG

De hogere temperatuur van de elektronische producten tijdens het oplaadproces is normaal. Let op de omgeving als u het voertuig oplaadt. Laad het voertuig niet op in een warme omgeving.

- Het is verboden op te laden op gevaarlijke plaatsen zoals benzinstations en plaatsen waar vuur verboden is;
- Het is verboden op te laden op plaatsen met hoge temperaturen, een hoge vochtigheidsgraad, een vochtige omgeving en in de volle zon.
- Tijdens het opladen moet de laadkabel volledig afgerold zijn en mag de laadkabel niet geknoopt zijn.
- De laadkabel mag niet worden gebruikt met verleng snoeren.
- Rol de kabel na gebruik netjes op en plaats het kapje (meegeleverd) op de stekker. Voorkom dat de kabel geknikt wordt.
- Verkeerd gebruik van de laadkabel kan kortsluiting en ernstige verwondingen veroorzaken. Nalatigheid kan levensbedreigende elektrische schokken veroorzaken.

Zorg ervoor dat de auto in de parkeerstand (handrem) staat en is uitgeschakeld.

Zorg ervoor dat de stroom van de oplaadpaal is ingeschakeld.

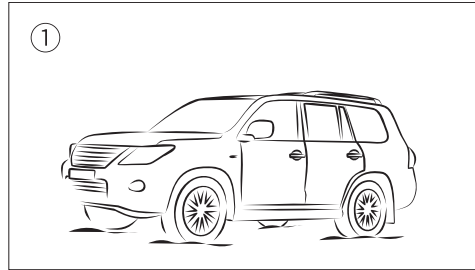

Verwijder de beschermkap van het laadpistool en steek de stekker in de laadpaal. Daarna wordt de stroom aangesloten.

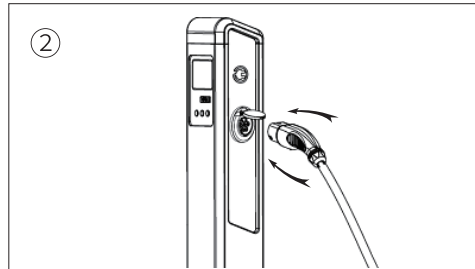

Steek de stekker voor de voertuigzijde in de laadaansluiting van het voertuig. Daarna begint het opladen.

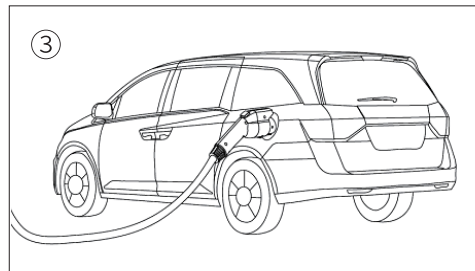

Als het laden klaar is, trekt u de twee stekkers er in omgekeerde volgorde uit.

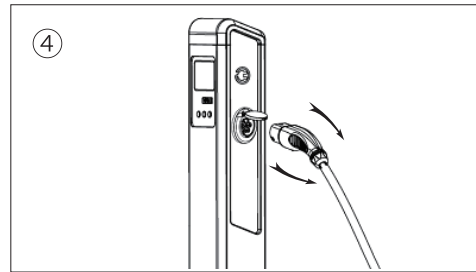

VAN TOEPASSING OP

Nissan LEAF	Nissan eNV-2000	VW eGolf Chevy Volt
Chevy Bolt	Chevy Spark Toyota Prius Plug-In	Prius Prime
Toyota Rav4 EV Hyundai Ioniq	Kia Soul EV	Mercedes B Class Electric Drive
BMW i3 en i8 Ford Focus Electric	Ford C-Max Energy	Ford Fusion Energy
Fiat 500e, ZERO motorfiets	Brammo motorfiets	Smart Electric Drive
Karma Fisker	Mitsubishi iMiev	Cadillac ELR, Porsche Cayenne S-E
Porsche Panamera S-E	Honda Accord Plug-In Hybrid	Honda Fit EV
Andere modellen....		



Voor de niet-vermelde automerken hierboven, gelieve de specificaties van het laadpistool en het automodel te raadplegen.

GIFTIGE EN SCHADELIJKE STOFFEN



Samenstelling en hoeveelheid van toxische en gevaarlijke stoffen in energieopslagvoedingen

Onderdeel	Schadelijke stof					
	Pb	Hg	Cd	Cr(Vi)	PBB	PBDE
Printplaat	X	O	O	O	O	O
Behuizing	O	O	O	O	O	O
Kabel	O	O	O	O	O	O

Dit formulier is opgesteld in overeenstemming met SJ/T11364:

O: Geeft aan dat de gevaarlijke stoffen van alle homogene materialen onder de MCV-grenswaarde liggen die in de norm 2002/95/EG (RoHs) wordt gespecificeerd.

X: Geeft aan dat de gevaarlijke stoffen van alle homogene materialen boven de MCV-grenswaarde liggen die in de norm 2002/95/EG (RoHs) wordt gespecificeerd.

SPECIFICATIES

Model:	2291772 - PM7296 (SK-ECW2 32A-3P)
Oplaadstandaard:	IEC62196-2
Oplaadmodus:	Modus 2
Nominale spanning:	480V
Nominale stroom:	32A
Isolatieweerstand:	>1000MΩ, DC500V
Contactimpedantie:	0,5MΩ Max
Bestand tegen spanning:	2000V
Brandwerende rubber kwaliteit:	UL94V-0
Mechanische levensduur:	onbelast gestoken >10000
Waterbestendigheid:	IP55 (koppelen)
Plastic behuizing:	thermoplastische kunststof
Geleider:	koperlegering, verzilverd oppervlak

Bedrijfstemperatuur:	-30°C - 50°C
Temperatuurstijging:	<50K
Inbreng- en uittrekkkracht:	<100N
Kabelspecificatie:	5G6mm ² + 1*0,5mm ²
Kabellengte:	5m

	Dit product voldoet aan alle van toepassing zijnde EU-richtlijnen.
	<p>Selectieve ophaling van het elektrisch en elektronisch afval. Elektrische apparaten mogen niet worden weggeworpen met het huishoudafval. Volgens de Europese Richtlijn 2012/19/EU voor het opruimen van elektrische en elektronische materialen en de uitvoering ervan in het nationale recht moeten versleten elektrische producten afzonderlijk worden ingezameld en worden opgeruimd in speciaal voorziene recyclagepunten. Richt u tot de plaatselijke autoriteiten of tot uw dealer om adviezen te krijgen over de recyclage.</p>

VORBEMERKUNG

Danke für den Kauf und die Nutzung unserer Produkte. Bitte lesen Sie vor dem Gebrauch des Ladesteckers die Anweisungen zum Gebrauch dieses Artikels;

SICHERHEITSHINWEISE

- Es ist verboten, diesen Artikel selbst zu zerlegen, zu verändern, zu beschädigen oder zu werfen. Wenden Sie sich an den Händler, wenn ein Problem bei dem Artikel vorliegt;
- Es ist verboten, den Artikel unter unnormalen Umständen zu benutzen (z. B. wenn es gequollen ist, bei Flüssigkeitsaustritt oder verbranntem Geruch etc.);
- Es ist verboten, den Artikel in einen Mikrowellenherd, Herd, Hochdruckbehälter und Unterdruckkammer zu legen;
- Es ist verboten, den Artikel in Wasser zu legen oder zum Reinigen abzuspülen;
- Dieser Artikel ist kein Spielzeug. Halten Sie ihn beim Aufbewahren von Kindern fern;
- Der Stecker darf keinen Kontakt zu Wasser oder Wärmequellen haben;
- Prüfen Sie vor und nach dem Gebrauch, ob die Oberfläche des Ladekontakts beschädigt oder das Kabel defekt ist;
- Zum Reinigen den Ladestecker mit einem Tuch abwischen. Die Steckerspitze sollte nicht mit Wasser abgewaschen und auch nicht mit organischen Lösungsmitteln abgewischt werden.

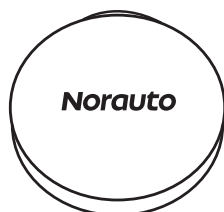
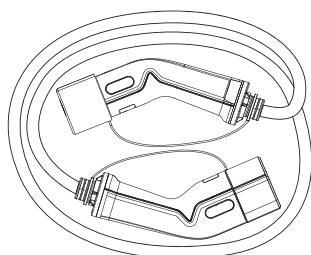
PRODUKTVERPACKUNG

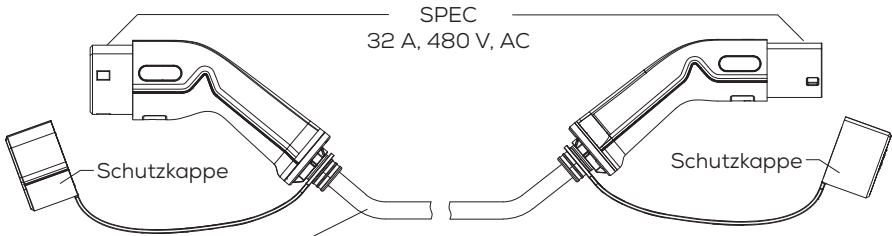
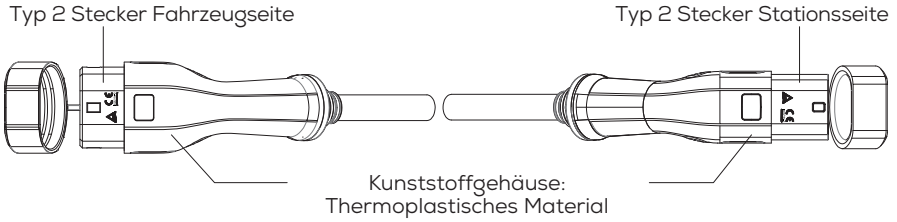

Kabellänge 5 m (Außenmaterial Leder TPU)
Ladekabel: 32 A 480 V 5G6 mm²+1 x 0,5mm²

PINBELEGUNGSTABELLE

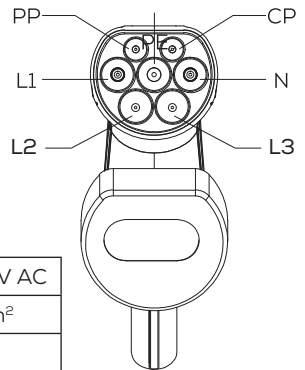
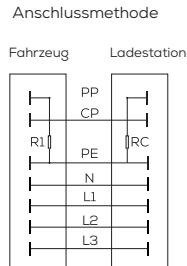
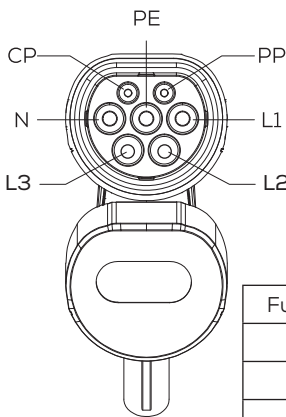

Funktion	Farbe	32 A 480 V AC
CP	Rot	0,5 mm ²
PP	-	-
PE	Gelb/Grün	6 mm ²
N	Blau	6 mm ²
L1	Braun	6 mm ²
L2	Schwarz	6 mm ²
L3	Grau	6 mm ²
R1 = 220 Ω		RC = 220 Ω

FAHRZEUG AUFLADEN

Die höhere Temperatur der Elektronikkomponenten beim Laden ist normal. Machen Sie sich keine Sorgen, wenn nichts unnormal ist. Achten Sie aber auf die richtige Umgebung für das Laden. Laden Sie nicht in einer Umgebung mit hoher Temperatur auf;

- Das Aufladen an gefährlichen Orten wie Tankstellen, Tanksäulen und Stellen, an denen vor offenem Feuer gewarnt wird, ist verboten;
- Es ist verboten, bei geschlossenem Fahrzeug, an Orten mit hoher Temperatur, hoher Luftfeuchtigkeit und in feuchten Umgebungen bei Sonnenlicht im Freien aufzuladen;
- Beim Aufladen muss das Ladekabel bis zum Anschlag ausgezogen werden und das Ladekabel darf nicht geknotet werden;
- Das Ladekabel darf nicht an Verlängerungskabeln oder ähnlichen Arten von Ladekabeln angeschlossen werden;
- Wickeln Sie das Kabel nach dem Gebrauch sorgfältig auf bringen Sie die (beiliegende) Kappe auf dem Stecker an, um ein Knicken des Kabels zu vermeiden;
- Eine unsachgemäße Verwendung des Ladekabels kann Kurzschlüsse und schwere Verletzungen verursachen. Die Missachtung kann lebensbedrohliche Stromschläge zur Folge haben;

Das Fahrzeug muss auf Parkposition gestellt und ausgeschaltet sein.

Die Ladesäule muss eingeschaltet sein, falls nicht, schalten Sie sie zuerst ein;

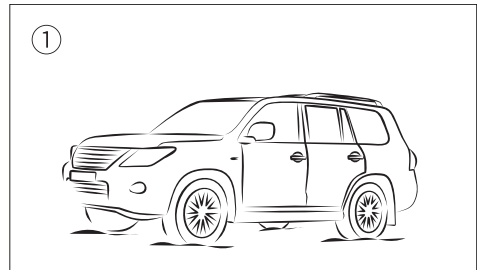

Nehmen Sie die Schutzkappe vom Ladestecker am Adapterstück der Ladesäule ab, führen Sie die Spitze des Ladesteckers in die Ausgangsbuchse der Ladesäule ein, bis sie vollständig eingeführt ist. Damit ist die Spannungsversorgung zum Ladestecker hergestellt;

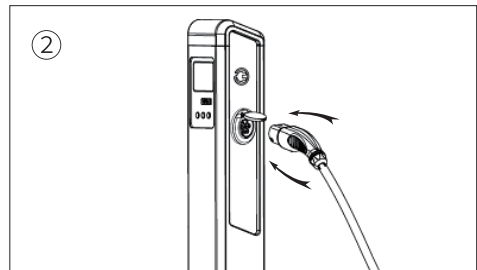

Führen Sie die Ladekupplung am anderen Ende des Ladekabels in die Anschlussbuchse des Fahrzeugs ein. Wenn der Ladestecker bis zum Anschlag eingeführt ist, zeigt das Fahrzeug den aktiven Ladevorgang und den Einschaltzustand an;

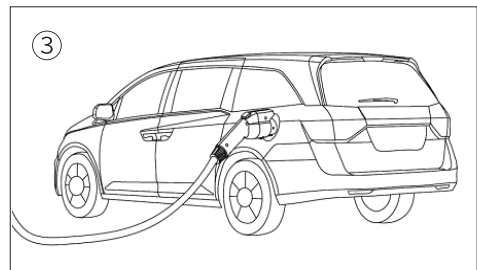

Nach Abschluss des Ladevorgangs ziehen Sie die Ladestecker nacheinander ab.

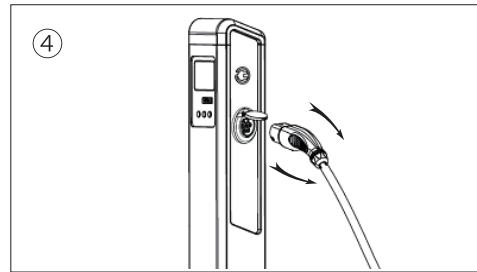

FÜR

Nissan LEAF	Nissan eNV-2000	VW eGolf Chevy Volt
Chevy Bolt	Chevy Spark Toyota Prius Plug-In	Prius Prime
Toyota Rav4 EV Hyundai Ioniq	Kia Soul EV	Mercedes B Klasse mit Elektroantrieb
BMW i3 und i8 Ford Focus Electric	Ford C-Max Energy	Ford Fusion Energy
Fiat 500e ZERO Motorrad	Brammo Motorrad	Smart Electric Drive
Karma Fisker	Mitsubishi iMiev	Cadillac ELR Porsche Cayenne S-E
Porsche Panamera S-E	Honda Accord Plug-In Hybrid	Honda Fit EV
Weitere Modelle....		



Bei oben nicht aufgeführten Fabrikaten schlagen Sie die technischen Spezifikationen des Ladesteckers und des Fahrzeugmodells der jeweiligen Fahrzeugmarke nach.

GIFTIGE UND GESUNDHEITSSCHÄDLICHE STOFFE



Zusammensetzung und Menge der toxischen und gesundheitsschädlichen Stoffe in der Energiespeicher-Stromversorgung

Name	Gesundheitsschädlicher Stoff					
	Pb	Hg	Cd	Cr(Vi)	PBB	PBDE
Leiterplatte	X	O	O	O	O	O
Gehäuse	O	O	O	O	O	O
Kabel	O	O	O	O	O	O

Dieses Formular wurde gemäß SJ/T11364 ausgefertigt:



O: Gibt an, dass die gesundheitsgefährdenden Stoffe aller homogenen Materialien unter dem MCV Grenzwert liegen, der in der Norm 2002/95/EC (RoHS) festgelegt ist.

X: Gibt an, dass die gesundheitsgefährdenden Stoffe aller homogenen Materialien über dem MCV Grenzwert liegen, der in der Norm 2002/95/EC (RoHS) festgelegt ist.

SPEZIFIKATIONEN

Modell:	2291772 - PM7296 (SK-ECW2 32A-3P)
Ladestandard:	IEC62196-2
Lademodus:	Modus 2
Nennspannung:	480 V AC
Nennstrom:	32 A
Isolationswiderstand:	> 1000 MΩ, DC 500 V
Kontaktimpedanz:	0,5 MΩ max
Stehspannung:	2000 V
Feuerfestigkeitsklasse des Gummi-Gehäusematerials:	UL94V-0
Lebensdauer mechanisch:	lastfrei gesteckt > 10000
Wasserdichte:	IP55 (gekuppelt)
Kunststoffgehäuse:	Thermoplastischer Kunststoff
Leiter:	Kupferlegierung, versilberte Oberfläche

Temperatur Betriebsumgebung:	-30°C - 50°C
Anschluss Temperaturanstieg:	< 50 K
Steck- und Zugkraft:	< 100 N
Kabelangaben:	5G6 mm ² + 1 x 0,5 mm ²
Kabellänge:	5 m

	<p>Dieses Produkt erfüllt alle grundlegenden und für das Produkt relevanten regulatorischen Anforderungen der EU.</p>
	<p>Getrennte Sammlung von Elektro- und Elektronik- Altgeräten. Elektrogeräte dürfen nicht mit dem Hausmüll entsorgt werden. Gemäß der Europäischen Richtlinie 2012/19/EU über Elektro- und Elektronik- Altgeräte und deren Umsetzung in nationales Recht sind gebrauchte Elektrogeräte getrennt zu sammeln und an zu diesem Zweck vorgesehenen Sammelstellen abzugeben. Wenden Sie sich an die örtlichen Behörden oder Ihren Fachhändler, um Ratschläge bezüglich des Recyclings einzuholen.</p>

PRÓLOGO

Gracias por comprar y usar nuestro productos. Antes de usar el cable de carga, lea y siga las instrucciones de uso de este producto.

PRECAUCIONES

- Está prohibido desarmar, modificar, golpear o arrojar este producto. Si hay algún problema con el producto, contacte con su distribuidor.
- No está permitido usar el producto en caso de haber alguna anomalía (p. ej., protuberancias, fuga de líquidos, olor a quemado, etc.).
- No está permitido poner el producto en hornos, microondas, contenedores a alta presión o cámaras de vacío.
- No está permitido poner este producto en el agua ni enjuagarlo.
- Este producto no es un juguete. Por favor, manténgalo fuera del alcance de los niños cuando lo guarde.
- El conector no debe entrar en contacto con el agua ni fuentes de calor.
- Antes y después de cada uso, compruebe que no haya daños en la superficie de los conectores ni roturas en el cable.
- Utilice un paño para limpiar el cable de carga. Los extremos del cable de carga no deben lavarse con agua ni limpiarse con disolventes orgánicos.

CONTENIDO

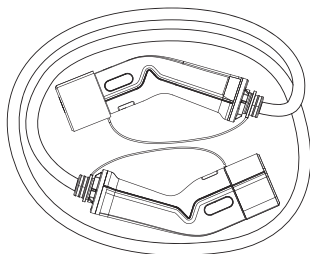

DESCRIPCIÓN DEL PRODUCTO

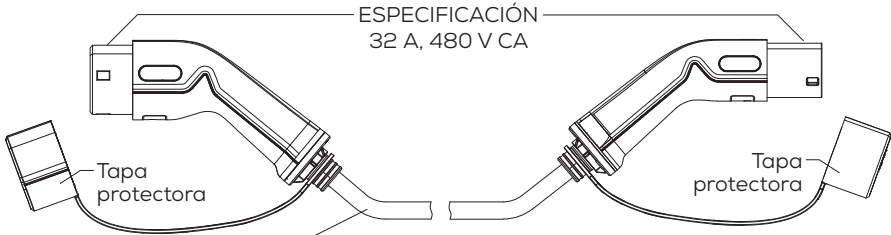
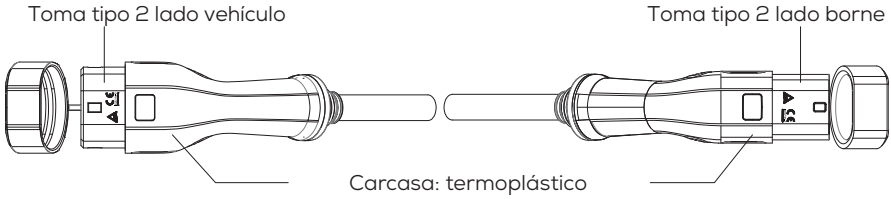

Longitud del cable: 5 m (material exterior de cuero sintético)
 Cable de carga: 32 A, 480 V, 5G6 mm²+1x0,5 mm²

PATILLAJE

Cómo conectar el cable

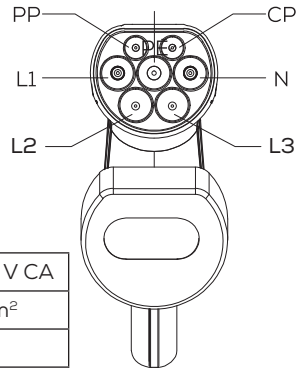
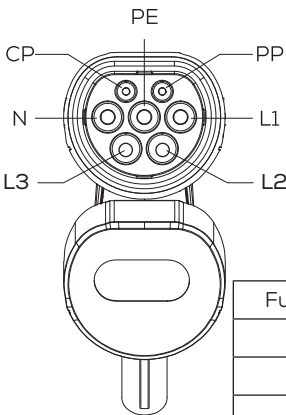
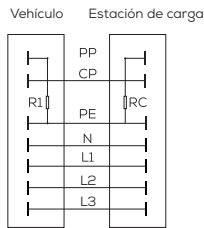

Función	Color	32 A, 480 V CA
CP	Rojo	0,5 mm ²
PP	-	-
PE	Amarillo-Verde	6 mm ²
N	Azul	6 mm ²
L1	Marrón	6 mm ²
L2	Negro	6 mm ²
L3	Gris	6 mm ²
R1 = 220 Ω		RC = 220 Ω

CÓMO CARGAR SU VEHÍCULO

Es normal que los productos electrónicos tengan una temperatura más elevada durante el proceso de carga. No se preocupe si no es algo anormal, pero tenga en cuenta las condiciones del entorno cargue. No cargue en entornos con altas temperaturas.

- No está permitido cargar en lugares peligrosos, como en gasolineras, estaciones de abastecimiento o lugares con la señal de prohibición de fuegos.
- No está permitido cargar en un coche cerrado, en un lugar con temperaturas elevadas, con una humedad elevada, o bajo el sol en un entorno húmedo.
- Durante la carga, el cable debe estar desenredado y extendido por completo.
- El cable de carga no debe usarse con cables alargadores u otros cables de carga similares.
- Después de usar y para evitar torceduras, enrolle bien el cable y póngale la tapa (incluida).
- Un uso inapropiado del cable de carga puede causar cortocircuitos y lesiones graves. Un uso negligente puede causar choques eléctricos potencialmente mortales.

Asegúrese de que el vehículo esté aparcado y apagado.

Asegúrese de que la estación de carga esté encendida. En caso de no estarlo, enciéndala antes de nada.

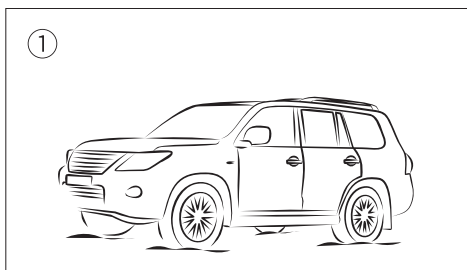

Abra la tapa del conector de la estación de carga e inserte del todo el conector del cable en la toma de salida de la estación para que pueda pasar la corriente.

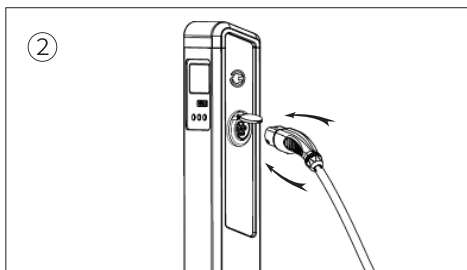

Inserte del todo el conector del otro extremo del cable en la toma de alimentación del vehículo. El vehículo indicará que está cargándose.

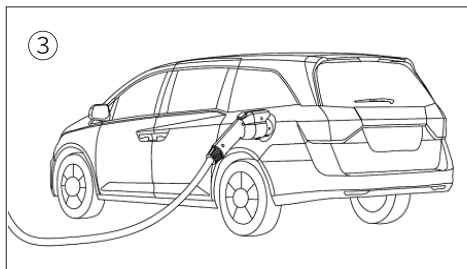

Cuando termine de cargarse, desconecte ambos conectores en orden.

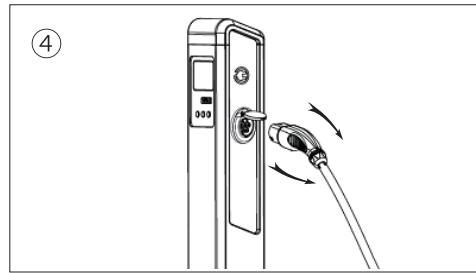

APLICABLE A

Nissan LEAF	Nissan eNV-2000	VW eGolf Chevy Volt
Chevy Bolt	Chevy Spark Toyota Prius Enchufable	Prius Prime
Toyota Rav4 EV Hyundai Ioniq	Kia Soul EV	Mercedes B Class Electric Drive
BMW i3 y i8 Ford Focus Eléctrico	Ford C-Max Energy	Ford Fusion Energy
Fiat 500e ZERO	Motocicleta Brammo	Smart Electric Drive
Karma Fisker	Mitsubishi iMiev	Cadillac ELR Porsche Cayenne S-E
Porsche Panamera S-E	Honda Accord Híbrido Enchufable	Honda Fit EV
Más modelos		

 Para marcas de coches no mencionadas arriba, consulte tanto las especificaciones del cable de carga como el modelo de coche de dicha marca.

SUSTANCIAS TÓXICAS Y NOCIVAS



Composición y cantidad de sustancias tóxicas y peligrosas de la fuente de almacenamiento de energía

Número de parte	Sustancia nociva					
	Pb	Hg	Cd	Cr(Vi)	PBB	PBDE
Circuito integrado	X	O	O	O	O	O
Carcasa	O	O	O	O	O	O
Cable	O	O	O	O	O	O

Este documento cumple con el estándar SJ/T11364:



O: Indica que las sustancias peligrosas de todos los materiales homogéneos están por debajo del límite especificado por la norma 2002/95/CE (RoHs).

X: Indica que las sustancias peligrosas de todos los materiales homogéneos están por encima del límite especificado por la norma 2002/95/CE (RoHs).

ESPECIFICACIONES

Modelo:	2291772 - PM7296 (SK-ECW2 32A-3P)
Estándar de carga:	IEC 62196-2
Tipo de carga:	Tipo 2
Tensión nominal:	480 V CA
Intensidad nominal:	32 A
Resistencia de aislamiento	>1000 MΩ, 500 V CC
Impedancia de contacto:	0,5 MΩ Máx.
Tensión soportada	2000 V
Grado de resistencia al fuego de la carcasa de caucho:	UL94V-0
Vida útil:	Ciclos de carga y descarga > 10 000
Grado de impermeabilidad	IP55 (acoplamiento)
Carcasa de plástico:	Termoplástico
Conductor:	Aleación de cobre, superficie chapada en plata

Temperatura ambiente en funcionamiento:	-30 °C - 50 °C
Incremento de la temperatura del borne:	<50 K
Fuerza de inserción y extracción:	<100 N
Especificaciones del cable:	5G6 mm ² + 1 * 0,5 mm ²
Longitud del cable:	5 m

	<p>Este producto cumple con todas las normativas de la UE pertinentes.</p>
	<p>Recogida selectiva de residuos eléctricos y electrónicos. Los equipos eléctricos no se deben desechar con los residuos domésticos. Según la Directiva Europea 2012/19/UE sobre desecho de materiales eléctricos y electrónicos y su transposición a la legislación nacional, los productos eléctricos deben ser recogidos separadamente y desechados en los puntos designados a tal efecto. Puede consultar a las autoridades locales o a su vendedor para obtener consejos sobre reciclaje.</p>

FOREWORD

Thank you for purchasing and using our products. Before using the charging gun, please read and follow the instructions to use this product;

PRECAUTIONS

- It is forbidden to disassemble, modify, knock or throw this product by yourself. If there is a problem with the product, please contact your dealer;
- It is forbidden to use the product under abnormal conditions (such as swelling, liquid leakage, burnt smell, etc.);
- It is forbidden to put the product in microwave ovens, ovens, high-pressure containers, and vacuum chambers;
- It is forbidden to put this product in water or flush it for cleaning;
- This product is not a toy, please keep it away from children's reach when storing;
- The plug must not be in contact with water or heat sources;
- Before and after each use, check whether the surface of the charging gun is damaged and whether the cable is broken;
- When cleaning the charging gun, wipe it with a cloth. The tip of the gun should not be washed in water, and it should not be wiped with organic solvents.

PRODUCT PACKAGING

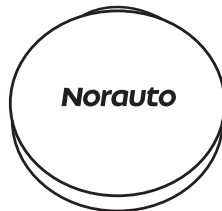
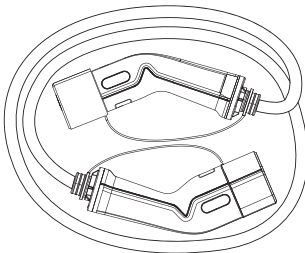

PRODUCT FEATURE DIAGRAM

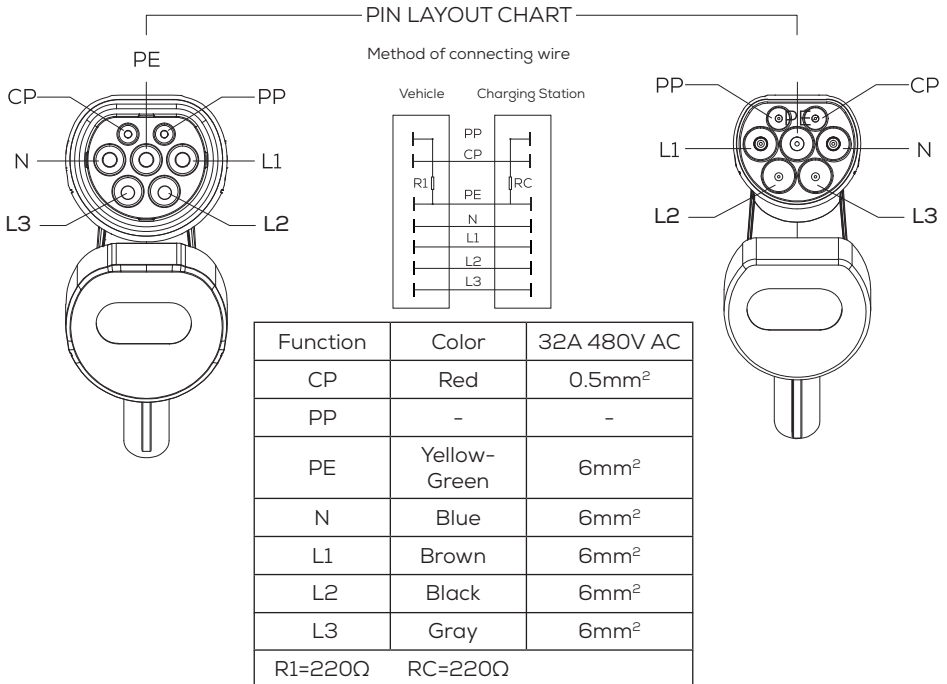
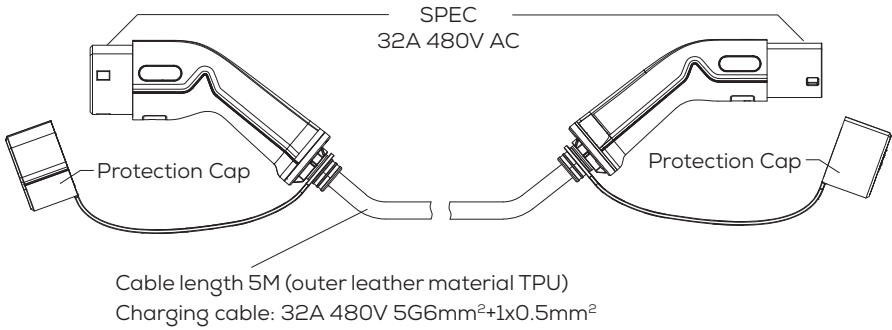
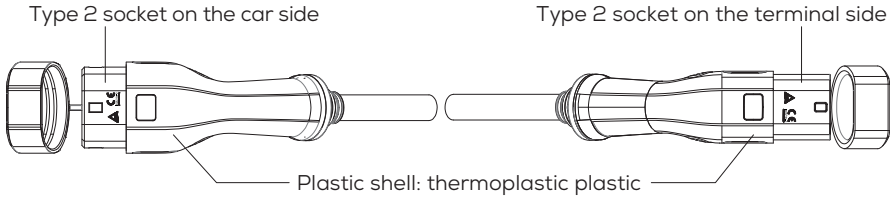

CHARGING YOUR VEHICLE

The higher temperature of the electronic products during the charging process is normal. If it is not abnormal, don't worry, but pay attention to the choice of the charging environment. Do not charge in a high temperature environment;

- It is forbidden to charge in dangerous places such as gas stations, filling stations, and places marked with no fire;
- It is forbidden to charge in a closed car, high temperature place, high humidity and humid environment under outdoor sunshine;
- When charging, the charging cable must be fully extended, and the charging cable must not be knotted;
- The charging cable must not be used with extension cords or similar types of charging cables;
- After use, roll up the cable neatly and place the cap (included) on the plug to avoid kinking the cable;
- Improper use of the charging cable can cause short circuits and serious injuries, and negligence can cause life-threatening electric shocks;

Make sure the vehicle is in park and is turned off.

Make sure the power of the charging pile is turned on, if not, please turn on the power of the charging pile first;

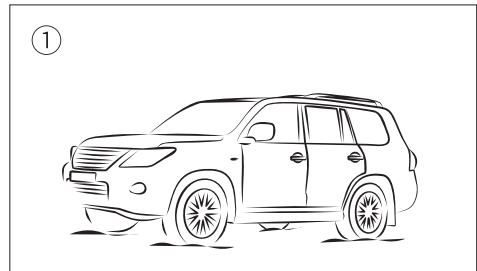

Remove the protective cover of the charging gun tip of the adapting charging pile, and insert the tip of the gun into the output interface of the charging pile until it is fully inserted, indicating that the power supply of the charging gun has been connected;

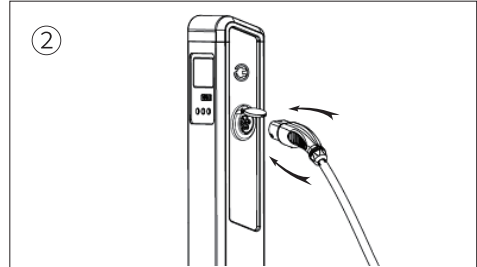

Insert the charging coupler at the other end of the charging gun into the charging socket of the vehicle, and until the charging gun head is fully inserted, the car shows that it is charging, indicating that the power is turned on;

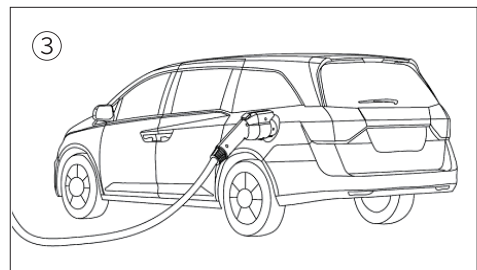

When charging is complete, pull out the two charging heads in order.

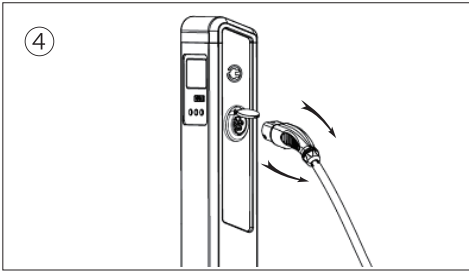

APPLY TO

Nissan LEAF	Nissan eNV-2000	VW eGolf Chevy Volt
Chevy Bolt	Chevy Spark Toyota Prius Plug-In	Prius Prime
Toyota Rav4 EV Hyundai Ioniq	Kia Soul EV	Mercedes B Class Electric Drive
BMW i3 and i8 Ford Focus Electric	Ford C-Max Energy	Ford Fusion Energy
Fiat 500e ZERO motorcycle	Brammo motorcycle	Smart Electric Drive
Karma Fisker	Mitsubishi iMiev	Cadillac ELR Porsche Cayenne S-E
Porsche Panamera S-E	Honda Accord Plug-In Hybrid	Honda Fit EV
More Other Models....		



For the unmarked car brands above, please refer to the specifications of the charging gun and the car model of the corresponding car brand.

TOXIC AND HARMFUL SUBSTANCES



Composition and quantity of toxic and hazardous substances in energy storage power supply

Part Name	Harmful Substance					
	Pb	Hg	Cd	Cr(Vi)	PBB	PBDE
Circuit Board	X	O	O	O	O	O
Shell	O	O	O	O	O	O
Cable	O	O	O	O	O	O

This form is compiled in accordance with SJ/T11364:

O: Indicates that the hazardous substances of all homogeneous materials are below the MCV limit specified in the standard 2002/95/EC (RoHs).

X: Indicates that the hazardous substances of all homogeneous materials are higher than the MCV limit specified in the standard 2002/95/EC (RoHs).

SPECIFICATIONS

Model:	2291772 - PM7296 (SK-ECW2 32A-3P)
Charging Standard:	IEC62196-2
Charging Mode:	Mode 2
Rated Voltage:	480V AC
Rated Current:	32A
Insulation Resistance:	>1000MΩ, DC500V
Contact Impedance:	0.5MΩ Max
Withstand voltage:	2000V
Fireproof grade of rubber shell:	UL94V-0
Mechanical life:	unloaded plugged >10000
Waterproof grade:	IP55(mating)
Plastic shell:	thermoplastic plastic
Conductor:	copper alloy, silver plated surface

Working environment temperature:	-30°C - 50°C
Terminal temperature rise true:	<50K
Insertion and Extraction Force:	<100N
Cable specification:	5G6mm ² + 1*0.5mm ²
Cable length:	5m

	<p>This product meets all the basic EU regulatory requirements relevant to it.</p>
	<p>Selective collection of waste electrical and electronic equipment. Electrical equipment must not be disposed of with household waste. Pursuant to European Directive 2012/19/EU on waste electrical and electronic equipment, and its transposition into national law, waste electrical equipment must be collected separately and disposed of in designated collection points. Contact the local authorities or the vendor for advice on recycling.</p>

INTRODUZIONE

Grazie per aver acquistato e utilizzato i nostri prodotti. Prima di utilizzare la pistola di ricarica, leggere e seguire le istruzioni fornite in questo manuale.

PRECAUZIONI

- È vietato smontare o modificare da soli il prodotto. In caso di problemi, contattare il proprio rivenditore.
- Non utilizzare il prodotto in caso di anomalie (come rigonfiamenti, perdita di liquido, odore di bruciato, ecc.).
- Non mettere il prodotto in forni a microonde, forni, contenitori ad alta pressione e camere sottovuoto.
- Non mettere il prodotto nell'acqua o sotto l'acqua corrente per lavarlo.
- Questo prodotto non è un giocattolo, riporlo fuori dalla portata dei bambini.
- La spina non deve venire a contatto con acqua o fonti di calore.
- Prima di ogni utilizzo, verificare che la superficie della pistola di ricarica non sia danneggiata e che il cavo non sia rotto.
- Per pulire la pistola di ricarica, strofinarla con un panno. Non lavare la punta della pistola in acqua e non pulirla con solventi organici.

CONTENUTO DELLA CONFEZIONE

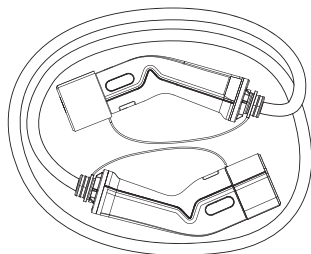

CARATTERISTICHE DEL PRODOTTO

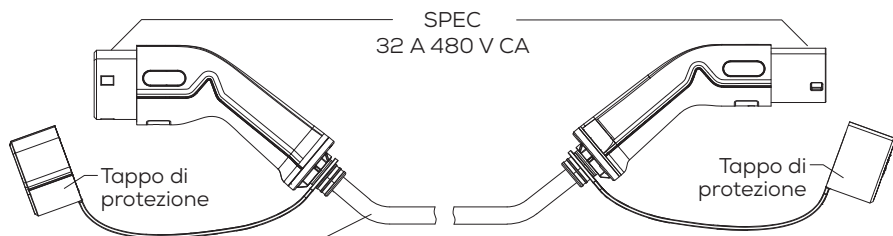
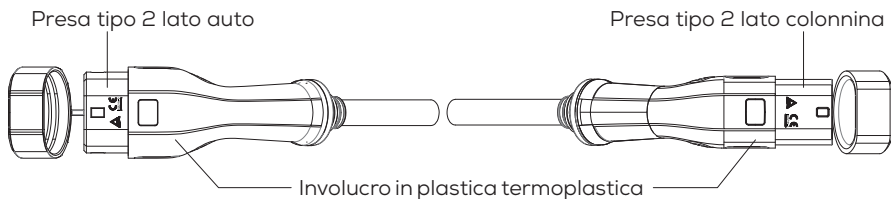

Lunghezza del cavo 5 m (materiale esterno TPU)
 Cavo di ricarica: 32 A 480 V 5 G 6 mm²+1 x 0,5 mm²

SCHEMA DEI PIN

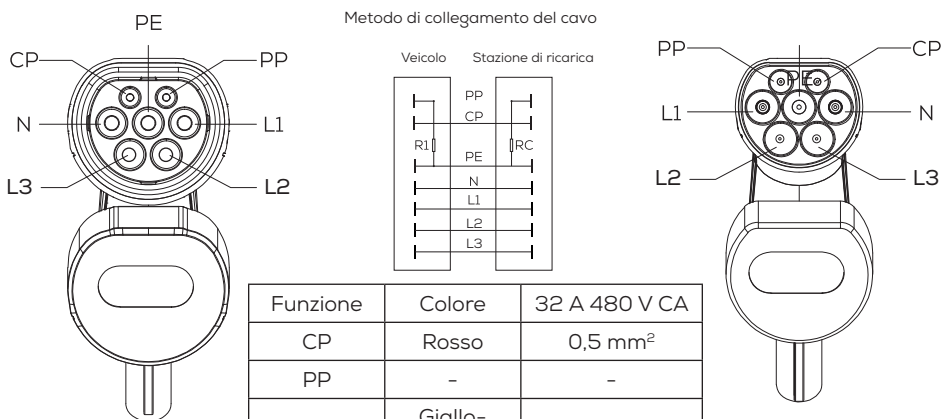

Funzione	Colore	32 A 480 V CA
CP	Rosso	0,5 mm ²
PP	-	-
PE	Giallo-verde	6 mm ²
N	Blu	6 mm ²
L1	Marrone	6 mm ²
L2	Nero	6 mm ²
L3	Grigio	6 mm ²
R1=220Ω		RC=220Ω

RICARICA DEL VEICOLO

Durante la ricarica, la temperatura dei componenti elettronici aumenta. Ciò è del tutto normale. Prestare attenzione alla scelta dell'ambiente di ricarica. Non effettuare la ricarica in ambienti dalla temperatura elevata.

- Non effettuare la ricarica in luoghi pericolosi, come distributori di benzina, stazioni di servizio e luoghi in cui è vietato l'uso di fiamme libere.
- Non effettuare la ricarica in veicoli chiusi, luoghi con temperature elevate, ambienti umidi e sotto la luce solare diretta.
- Durante la ricarica, il cavo di ricarica deve essere completamente steso, senza pieghe.
- Non utilizzare il cavo di ricarica con prolunghe o altri accessori analoghi.
- Dopo l'uso, riavvolgere bene il cavo e mettere il tappo (incluso) sulla presa, per evitare di piegare il cavo.
- L'uso improprio del cavo di ricarica può causare corto circuiti e gravi infortuni, con scosse elettriche anche mortali.

Assicurarsi che il veicolo sia parcheggiato e spento.

Assicurarsi che l'alimentazione della pila di ricarica sia attivata. In caso contrario, procedere innanzitutto ad attivarla.

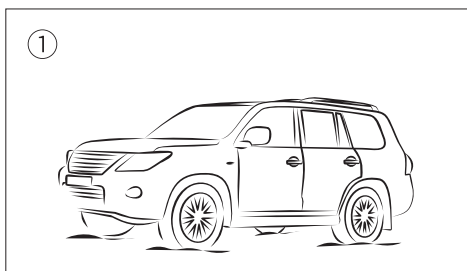

Rimuovere il coperchio di protezione dalla punta della pistola di ricarica, quindi inserire completamente la punta della pistola nell'interfaccia di uscita della pila di ricarica, finché l'alimentazione della pistola di ricarica non risulta collegata.

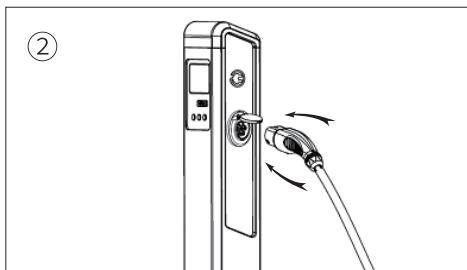

Inserire l'accoppiatore di ricarica sull'altra estremità della pistola di ricarica nella presa di ricarica del veicolo. Quando la testa della pistola di ricarica è completamente inserita, il veicolo segnala che la ricarica è in corso e che l'alimentazione è attiva.

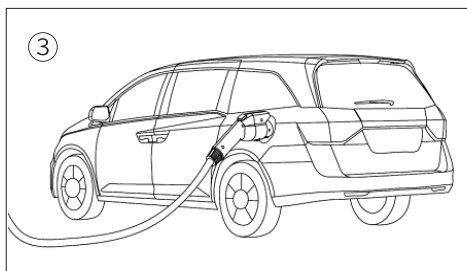

Al termine della ricarica, estrarre le due teste di ricarica in sequenza.

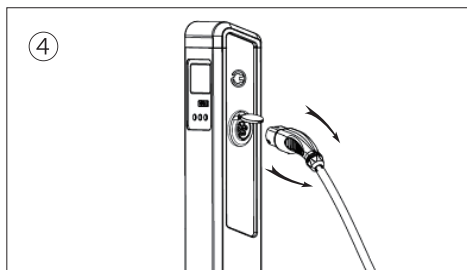

MODELLI SUPPORTATI

Nissan LEAF	Nissan eNV-2000	VW eGolf Chevy Volt
Chevy Bolt	Chevy Spark Toyota Prius Plug-In	Prius Prime
Toyota Rav4 EV Hyundai Ioniq	Kia Soul EV	Mercedes B Class Electric Drive
BMW i3 e i8 Ford Focus Electric	Ford C-Max Energy	Ford Fusion Energy
Motocicletta Fiat 500e ZERO	Motocicletta Brammo	Smart Electric Drive
Karma Fisker	Mitsubishi iMiev	Cadillac ELR Porsche Cayenne S-E
Porsche Panamera S-E	Honda Accord Plug-In Hybrid	Honda Fit EV
Molti altri modelli....		



Per i modelli non citati, consultare le specifiche della pistola di ricarica e del modello di veicolo.

SOSTANZE TOSSICHE E NOCIVE



Composizione e quantità di sostanze tossiche e nocive negli accumulatori di energia

Nome parte	Sostanza nociva					
	Pb	Hg	Cd	Cr(Vi)	PBB	PBDE
Scheda a circuiti	X	O	O	O	O	O
Involucro	O	O	O	O	O	O
Cavo	O	O	O	O	O	O

Questo modulo è conforme allo standard SJ/T11364:



O: Indica che le sostanze nocive di tutti i materiali omogenei sono inferiori al limite MCV specificato nello standard 2002/95/EC (RoHs).

X: Indica che le sostanze nocive di tutti i materiali omogenei sono superiori al limite MCV specificato nello standard 2002/95/EC (RoHs).

SPECIFICHE

Modello:	2291772 - PM7296 (SK-ECW2 32A-3P)
Standard di ricarica:	IEC62196-2
Modalità di ricarica:	Modalità 2
Tensione nominale:	480 V CA
Corrente nominale:	32 A
Resistenza di isolamento:	>1000 MΩ, 500 V CC
Impedenza di contatto:	0,5 MΩ max.
Tensione di resistenza:	2000 V
Grado ignifugo dell'involucro di gomma:	UL94V-0
Vita meccanica:	scaricato e collegato >10000
Grado di impermeabilità:	IP55
Involucro in plastica:	plastica termoplastica
Conduttore:	lega di rame, superficie argentata

Temperatura dell'ambiente di lavoro:	-30°C - 50°C
Aumento temperatura terminale effettivo:	<50K
Forza di inserimento ed estrazione:	<100N
Specifiche del cavo:	5G6 mm ² + 1*0,5 mm ²
Lunghezza del cavo:	5 m

	Questo apparecchio rispetta tutti i requisiti normativi fondamentali dell'UE ad esso applicabili.
	Smaltimento selettivo dei rifiuti da apparecchiature elettriche ed elettroniche. I prodotti elettrici non devono essere smaltiti con i prodotti casalinghi. Secondo la Direttiva Europea 2012/19/UE per lo smaltimento dei materiali elettrici ed elettronici e della sua esecuzione nel diritto nazionale, i elettrici usati devono essere smaltiti separatamente e disposti in punti di raccolta previsti per questo scopo. Rivolgetevi presso autorità locali o al vostro rivenditore per ottenere consigli sul riciclaggio.

APRESENTAÇÃO

Obrigado por adquirir e utilizar os nossos produtos. Antes de utilizar a pistola de carregamento, leia e siga as instruções de utilização deste produto.

PRECAUÇÕES

- O utilizador não está autorizado a desmontar, modificar, desfazer ou eliminar este produto. Se existir um problema com o produto, contacte o seu revendedor;
- É proibido utilizar o produto em condições anormais (tais como, dilatação, vazamento de líquido, cheiro a queimado, etc.);
- É proibido colocar o produto em fornos micro-ondas, fornos, recipientes de alta pressão e câmaras de vácuo;
- É proibido colocar este produto na água ou enxaguá-lo para limpeza.
- Este produto não é um brinquedo, mantenha-o fora do alcance das crianças quando proceder à respetiva arrumação;
- Esta ficha não deve estar em contacto com água ou fontes de calor;
- Antes e depois de cada utilização, verifique se a superfície da pistola de carregamento está danificada ou se o cabo está danificado;
- Quando proceder à limpeza da pistola de carregamento, limpe-a com um pano. A ponta da pistola não deve ser lavada na água, nem limpa com solventes orgânicos.

EMBALAGEM DO PRODUTO



DIAGRAMA DE APRESENTAÇÃO DO PRODUTO



QUADRO DE DISPOSIÇÃO DO PINO

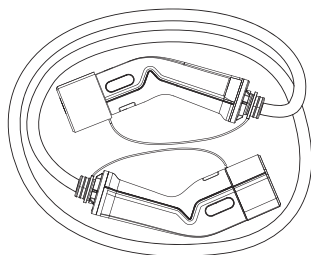
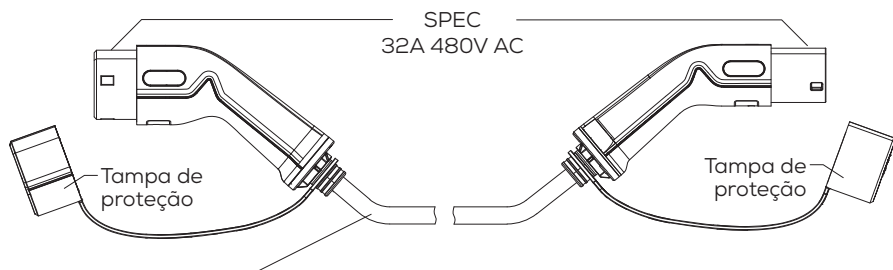
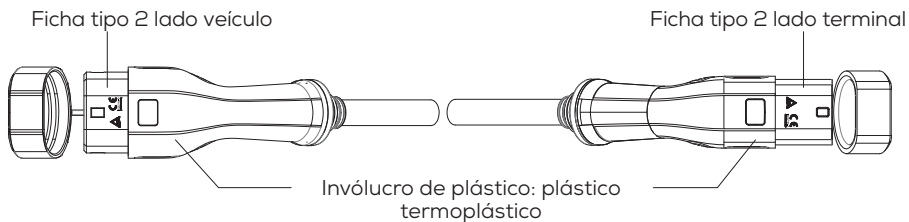
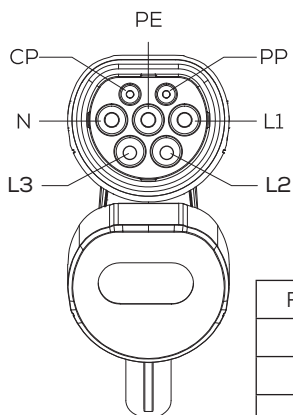

Método para ligar o fio

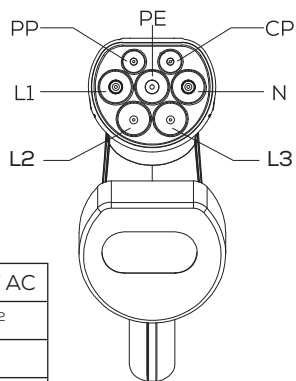
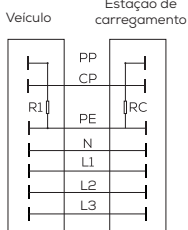

Função	Cor	32A 480V AC
CP	Vermelho	0,5mm ²
PP	-	-
PE	Amarelo-Verde	6mm ²
N	Azul	6mm ²
L1	Castanho	6mm ²
L2	Preto	6mm ²
L3	Cinzento	6mm ²
R1=220Ω	RC=220Ω	

COMO CARREGAR O SEU VEÍCULO

É normal que a temperatura dos produtos eletrônicos seja mais elevada durante o processo de carregamento. Se não for anormal, não se preocupe, mas fique atento à seleção do ambiente de carregamento. Não proceda ao carregamento num ambiente de temperatura elevada;

- É proibido carregar em locais perigosos, tais como estações de gás, estações de enchimento, e locais assinalados com "não fazer fogo";
- É proibido carregar num carro fechado, num local com temperatura elevada, humidade elevada e ambiente húmido sob a luz solar externa;
- Ao carregar, o cabo de carregamento deve estar totalmente alongado, e o cabo de carregamento não deve estar enlaçado;
- O cabo de carregamento não deve ser utilizado com fios de extensão ou tipos de cabos de carregamento similares.
- Após a utilização, enrole cuidadosamente o cabo e coloque a tampa (incluída) na ficha para evitar dobrar o cabo.
- A utilização indevida do cabo de carregamento pode provocar curto-circuitos e lesões graves, e a negligência pode causar choques elétricos potencialmente fatais.

Certifique-se de que o veículo está no parque e desligado.

Certifique-se de que a alimentação da pilha de carregamento está ligada. Se não estiver, primeiro ligue a alimentação da pilha de carregamento.

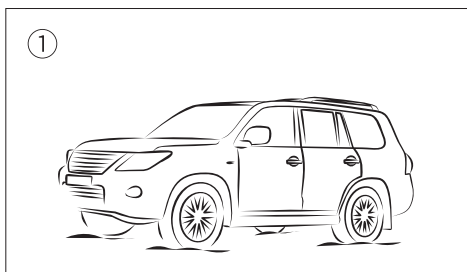

Retire a tampa de proteção da ponta da pistola de carregamento da pilha de carregamento adaptável e insira a ponta da pistola na interface de saída da pilha de carregamento até estar totalmente inserida, indicando que a fonte de alimentação da pistola de carregamento foi conectada;

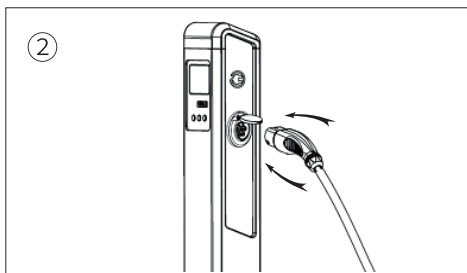

Insira o acoplador de carregamento na outra extremidade da pistola de carregamento na tomada de carregamento do veículo, e até a cabeça da pistola de carregamento estar totalmente inserida, o carro indica que está a carregar, indicando que a alimentação está ligada;

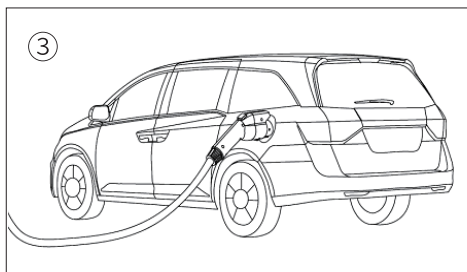

Quando o carregamento estiver concluído, retire as duas cabeças de carregamento do obturador em simultâneo.

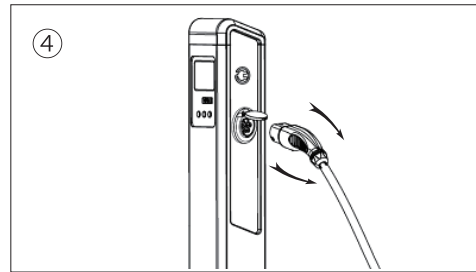

COMPATÍVEL COM

Nissan LEAF	Nissan eNV-2000	VW eGolf Chevy Volt
Chevy Bolt	Chevy Spark Toyota Prius Plug-In	Prius Prime
Toyota Rav4 EV Hyundai Ioniq	Kia Soul EV	Mercedes B Class Electric Drive
BMW i3 e i8 Ford Focus Electric	Ford C-Max Energy	Ford Fusion Energy
Motocicleta Fiat 500e ZERO	Motocicleta Brammo	Smart Electric Drive
Karma Fisker	Mitsubishi iMiev	Cadillac ELR Porsche Cayenne S-E
Porsche Panamera S-E	Honda Accord Plug-In Hybrid	Honda Fit EV
Mais outros modelos...		



Para as marcas de automóveis não assinaladas acima, consulte as especificações da pistola de carregamento e o modelo do carro da marca do automóvel correspondente.

SUBSTÂNCIAS TÓXICAS E NOCIVAS



Composição e qualidade das substâncias tóxicas e perigosas em fonte de alimentação de armazenamento de energia

Nome da peça	Substância nociva					
	Pb	Hg	Cd	Cr(Vi)	PBB	PBDE
Placa de circuitos	X	O	O	O	O	O
Invólucro	O	O	O	O	O	O
Cabo	O	O	O	O	O	O

Este formulário está preenchido de acordo com SJ/T11364:



O: Indica que as substâncias perigosas de todos os materiais homogêneos são inferiores ao limite MCV especificado na norma 2002/95/CE (RoHs).

X: Indica que as substâncias perigosas de todos os materiais homogêneos são superiores ao limite MCV especificado na norma 2002/95/CE (RoHs).

ESPECIFICAÇÕES

Modelo:	2291772 - PM7296 (SK-ECW2 32A-3P)
Norma de carregamento	IEC62196-2
Modo de carregamento:	Modo 2
Tensão nominal:	480V AC
Corrente nominal:	32A
Resistência do isolamento:	>1000MΩ, DC500V
Impedância de contacto:	0.5MΩ Max
Tensão admissível:	2000V
Grau refratário do invólucro de borracha:	UL94V-0
Vida mecânica:	ligado descarregado >10000
Grau de resistência à água	IP55(acoplamento)
Invólucro de plástico:	plástico termoplástico
Condutor:	liga de cobre, superfície com revestimento de prata

Temperatura do ambiente de trabalho:	-30°C - 50°C
Aumento real da temperatura terminal :	<50K
Força de inserção e extração:	<100N
Especificação do cabo:	5G6mm ² + 1*0,5mm ²
Comprimento do cabo:	5m

	<p>Este produto cumpre todos os requisitos regulamentares básicos da UE relevantes para o mesmo.</p>
	<p>Recolha seletiva de resíduos elétricos e eletrónicos. Os produtos elétricos não devem ser descartados em conjunto com o lixo doméstico. De acordo com a Diretiva Europeia 2012/19/UE relativa aos resíduos de equipamentos elétricos e eletrónicos e respetiva transposição para o direito nacional, os produtos elétricos domésticos devem ser separados e colocados em pontos de recolha previstos para o efeito. Dirija-se às autoridades locais ou ao revendedor para obter mais informações sobre a reciclagem.</p>



NORAUTO

511/589 rue des Seringats 59262 Sainghin-en-Mélantois France

Distribué par / Distributed by / Vertrieben von:

Norauto France 511/589 rue des Seringats 59262 Sainghin-en-Mélantois

Auto 5 Bld Paepsem 20 -1070 ANDERLECHT BELGIQUE

A.T.U Auto-Teile-Unger Handels GmbH & Co.KG,

Dr.-Kilian-Str. 11, D-92637 Weiden i.d.OPf Deutschland

Noroto España SAU Centre Comercial Alban Carretera de Ademuz

km 2,9 46100 BURJASSOT

Norauto Italia SPA Corso Savona 85/10024 MONCALIERI

Norauto Portugal LDA Av. dos Cavaleiros, n°49 Alfragide 2794-057 CARNAXIDE

Norauto Polska Sp z o.o., ul. Jubilerska 10, 04-190 Warszawa

www.norauto.com

www.atu.eu

Made in P.R.C / Fabricado en/na R.P.C / Fabriqué en R.P.C

