



FR Manuel de montage et mode d'emploi



GB Installation and operating instructions



DE Montage und Bedienungsanleitung



IT Istruzioni per il montaggio e per l'uso



NL Montagevoorschrift
En gebruiksaanwijzing



PT Instruções de montagem
modo de usar



PL Instrukcja obsługi



ES Instrucciones de montaje
modo de empleo

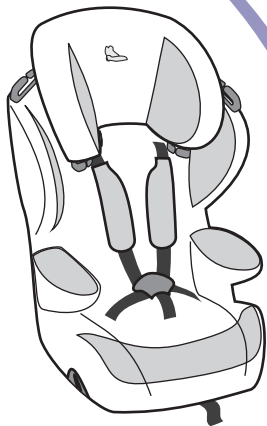

KIDCONFORT

Groupe 1-2-3
9 - 36 kg

Produit fabriqué
en France



www.renolux.fr



CONTROLE - VERIFIER
 CONTROL - CHECK
 KONTROLLE - PRÜFEN
 CONTROLLO - VERIFICA

CONTROLE - VERIFIËREN
 CONTROLLO - VERIFICAR
 KONTROLA SPRAWDZENIE
 CONTROL - COMPROBAR



ACTION
 HANDLUNG
 AZIONE

ACTIE
 ACÇÃO
 CZYNNOSĆ
 ACCIÓN



VOIR NOTICE

ZIE GEBRUIKSAANWIJZING

SEE INSTRUCTIONS

VER AS INSTRUCÇÕES

SIEHE GEBRAUCHSANWEISUNG

PATRZ INSTRUKCJA

VEDERE LE ISTRUZIONI PER L'USO

VER INSTRUCCIONES



ZOOM SUR DETAIL

ZOOM OP DETAIL

ZOOM ON DETAIL

AMPLIAR

ZOOM AUF DETAILS

POWI KSZENIE

ZOOM SUL PARTICOLARE

SZCZEGÓŁÓW

AMPLIAR



ACTION TERMINEE

ACTIE BEËINDIGD

FINISHED ACTION

ACÇÃO TERMINADA

FERTIG

CZYNNOSĆ ZAKONCZONA

AZIONE TERMINATA

ACCIÓN FINALIZADA



OUI

JA

JA

TAK

YES

SI

SIM

SI



NON

NEIN

NEE

NIE

NO

NO

NÃO

NO



9 → 18 kg

CONFIGURATION
CONFIGURATE
KONFIGURATION
CONFIGURAZIONE
CONFIGURATIE
CONFIGURAÇÃO
UŁOŻENIE
CONFIGURACIÓN



15 → 36 kg

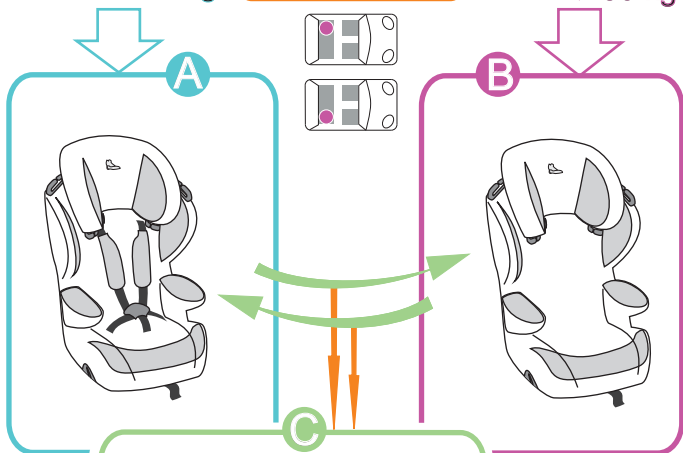

DESINSTALLATION -
 CHANGEMENT DE CONFIGURATION
 UNINSTALL - CONFIGURATION CHANGE
 DEINSTALLATION -
 KONFIGURATIONÄNDERUNG
 DISINSTALLAZIONE
 CAMBIO DI CONFIGURAZIONE
 DESINSTALLATIE -
 GEWIJZIGDE CONFIGURATIE
 DESINSTALAÇÃO-
 MUDANÇA DE CONFIGURAÇÃO
 DEMONTAŽ - ZMIANA UŁOŻENIA
 DESINSTALACIÓN:
 CAMBIO DE CONFIGURACIÓN



C - page 12 - 22

1

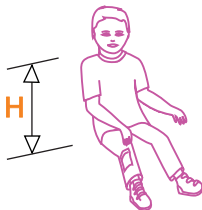
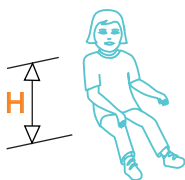

2



CONFIGURATION
CONFIGURATE
KONFIGURATION
CONFIGURAZIONE

CONFIGURATIE
CONFIGURAÇÃO
UŁOŻENIE
CONFIGURACIÓN

ECE R44



9 > 18 kg
groupe 1



15 > 36 kg
groupe 2 - 3

H 20 cm - 27 cm



A

page 5

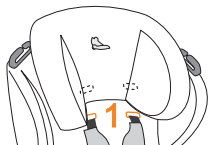

H 27 cm - 37 cm



A

page 5

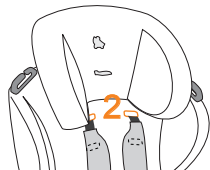

H 37 cm - 49 cm



B

page 10

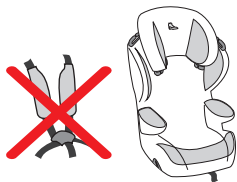

A

1

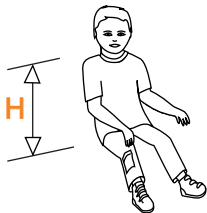

C - page 13

Passages harnais au dessus et près des épaules
 Pass the harness over the top and near the shoulders
 Verlauf des Gurtsystems oberhalb und nahe der Schultern
 Passaggi delle cinture di sicurezza sopra e vicino alle spalle
 Het harnas boven en dicht bij de schouders bevestigen
 Passagem do arnés por cima e perto dos ombros
 Szelki na górze i wokół ramion
 Pasos del arnés por encima y cerca de los hombros

2

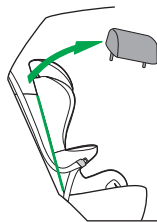
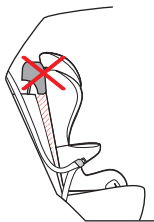
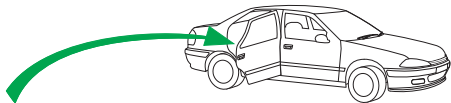
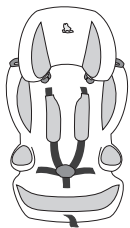

3

A

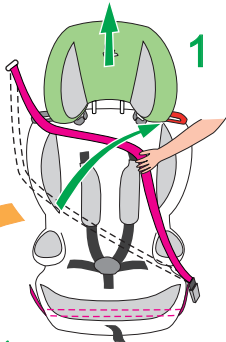
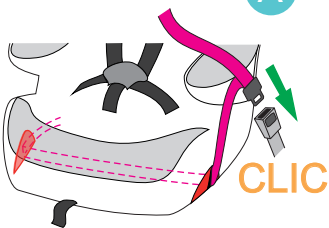

2

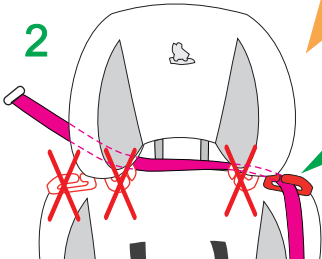

3

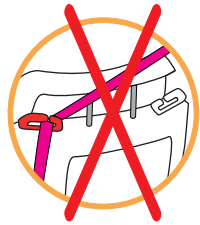
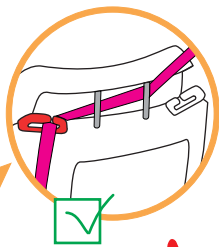
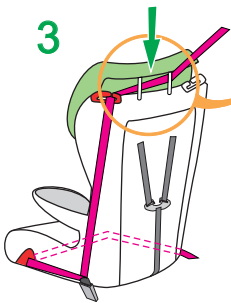

4



A

Vérifier que la ceinture du véhicule n'est ni vrillée, ni trop lâche

Check the safety belt of the car is not twisted or too slack

Kontrollieren, ob der Sicherheitsgurt weder verdreht noch zu locker sitzt

Verificare che la cintura non sia né attorcigliata né troppo lente

Zorg ervoor dat de veiligheids gordel niet gedraaid of te los zit

Verificar se o cinto não está retorcido, nem demasiado frouxo

Sprawdzić, czy pas nie jest poskręcany bądź zbyt luźny

Comprobar que el cinturón no esté retorcido, ni demasiado suelto

5

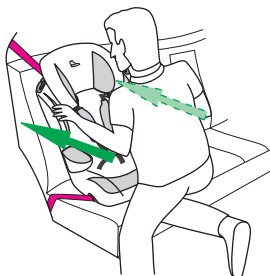

Pousser le siege

Push the car seat

Den Sitz andrücken

Spingere il seggiolino

Het zitje op zijn plaats duwen

Empurrar a cadeira

Popchnąć fotelik

Empujar la sillita

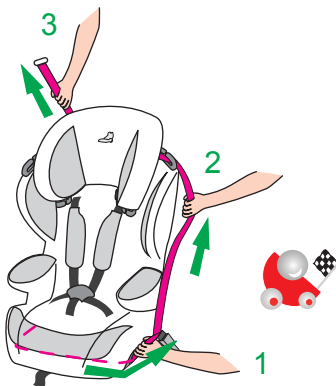

Tendre fortement la ceinture
en appuyant sur le siege

Tighten the belt strongly by
pressing the car seat

Ziehen Sie kräftig am
Sicherheitsgurt, indem Sie
auf den Sitz drücken

Tendere con forza la cintura
premeendo sul seggiolino

De veiligheids gordel stevig
aantrekken door op het zitje
te duwen

Esticar muito o cinto
pressionando a cadeira

Pociągnąć mocno za pas,
opierając się na foteliku

Tensar con fuerza el cinturón
empujando sobre la sillita

A

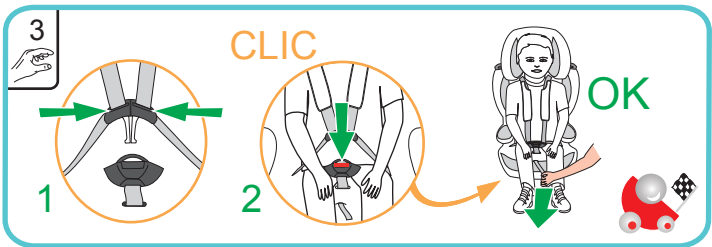
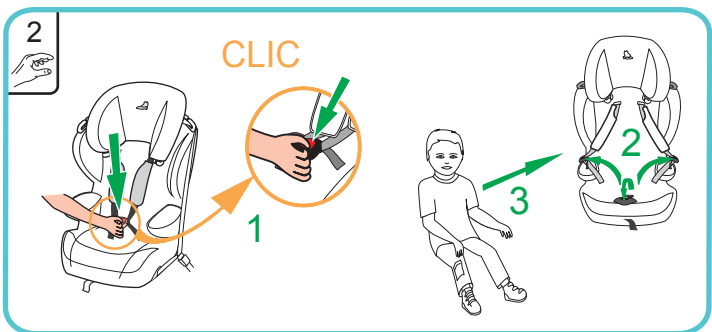
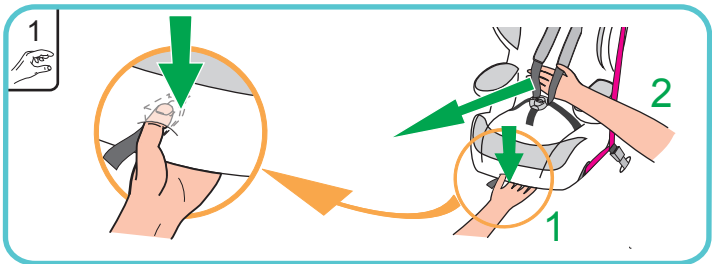
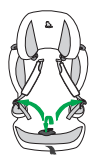

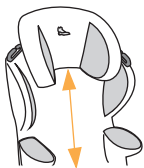
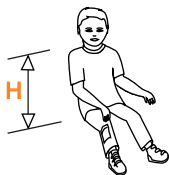
B**1**

Passages ceinture au dessus et près des épaules

Pass the belt over the top and near the shoulders

Verlauf des Fahrzeuggurts oberhalb und nahe der Schultern

Passaggi della cintura sopra e vicino alle spalle

De gordel boven en dicht bij de schouders bevestigen

Passagem do cinto por cima e perto dos ombros

Pas na górze i w poblizu ramion

Pasos del cinturón por encima y cerca de los hombros

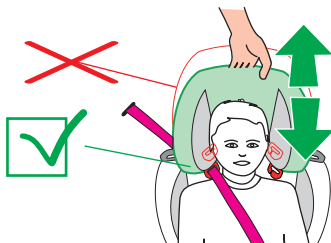
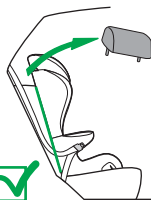
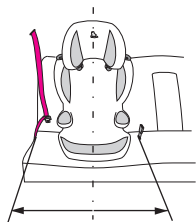
**2**

3

B

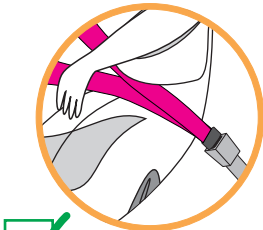
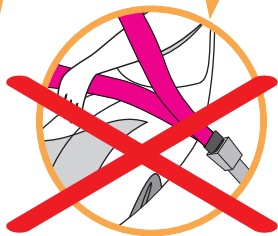
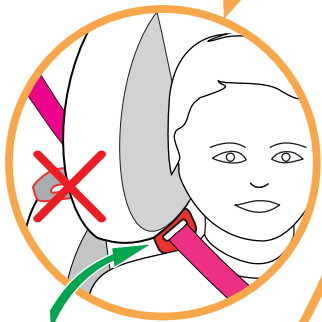
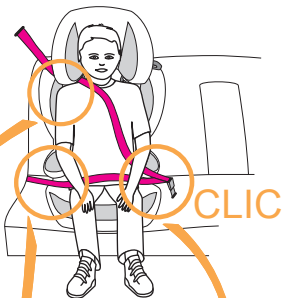
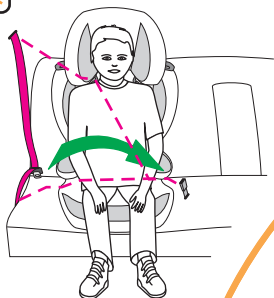

4



B



Vérifier que la ceinture n'est ni vrillée, ni trop lâche

Check the belt is not twisted or too slack

Kontrollieren, ob der Sicherheitsgurt weder verdreht noch zu locker sitzt

Verificare che la cintura non sia né attorcigliata né troppo lente

Zorg ervoor dat de veiligheids gordel niet gedraaid of te los zit

Verificar se o cinto não está retorcido, nem demasiado frouxo

Sprawdzić, czy pas nie jest poskręcany bądź zbyt luźny

Comprobar que el cinturón no esté retorcido, ni demasiado suelto

5



Tendre la ceinture

Tighten the belt

Ziehen Sie am Sicherheitsgurt

Tendere la cintura

De veiligheids gordel aantrekken

Esticar o cinto

Pociągnąć za pas

Tensor el cinturón

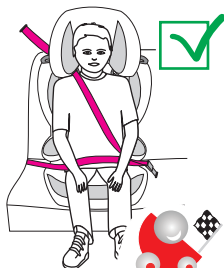
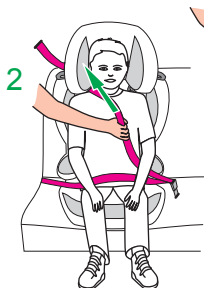
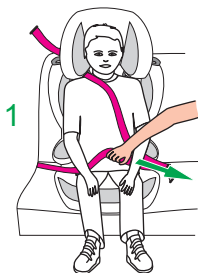

C 9 → 18 kg

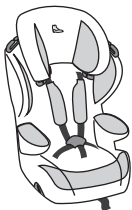
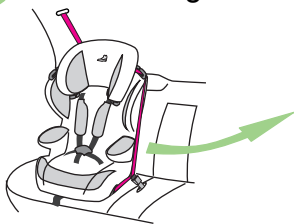

DESINSTALLATION
UNINSTALL
DEINSTALLATION
DISINSTALLAZIONE
DESINSTALLATIE
DESINSTALAÇÃO
DEMONTAŽ
DESINSTALACIÓN

1

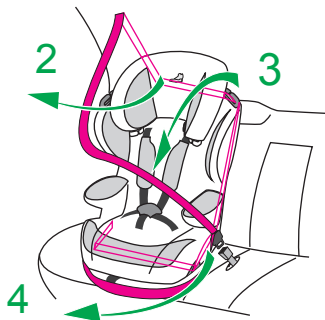
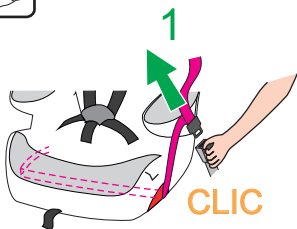

2

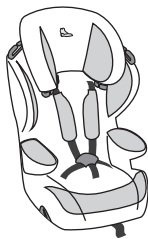
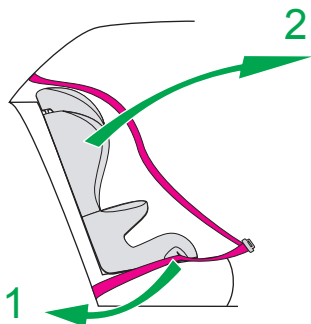



9 → 18 kg

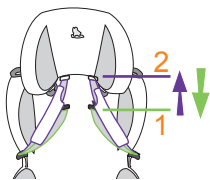

page 4

REGLAGE HAUTEURS HARNAIS
 HARNESS HEIGHTS
 EINSTELLEN DER GURTHÖHEN
 REGOLAZIONE DELL'ALTEZZA DELLE
 CINTURE DI SICUREZZA
 REGELING IN DE HOOGTE VAN HET HARNAIS
 AJUSTAMENTO DA ALTURA DO ARNÊS
 REGULACJA WYSOKOŚCI SZELEK
 AJUSTE EN ALTURA DEL ARNÊS

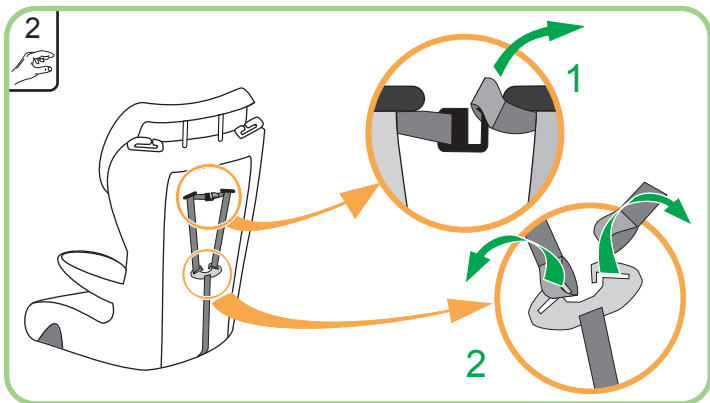
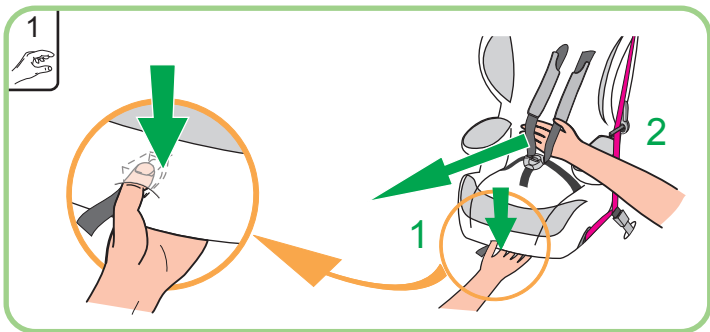

3

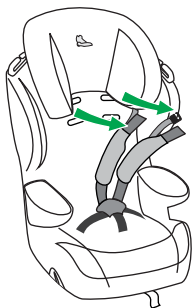

C



page 4

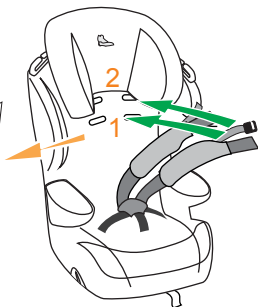

4

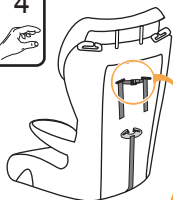

Vérifier que les sangles ne sont ni vrillées, ni trop lâches
 Check the straps are not twisted or too slack
 Kontrollieren, ob die Spanngurte weder verdreht noch zu locker sitzen
 Verificare che le cinghie non siano né attorcigliate né troppo lenti
 Zorg ervoor dat de riempjes niet gedraaid of te los zitten
 Verificar se os correias não estão retorcidas, nem demasiado frouxas
 Sprawdzić, czy paski nie są poskręcane bądź zbyt luźne
 Comprobar que las cinchas no estén retorcidas, ni demasiado sueltas

5

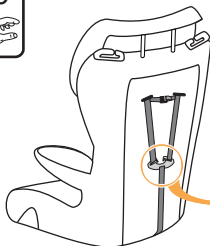

C

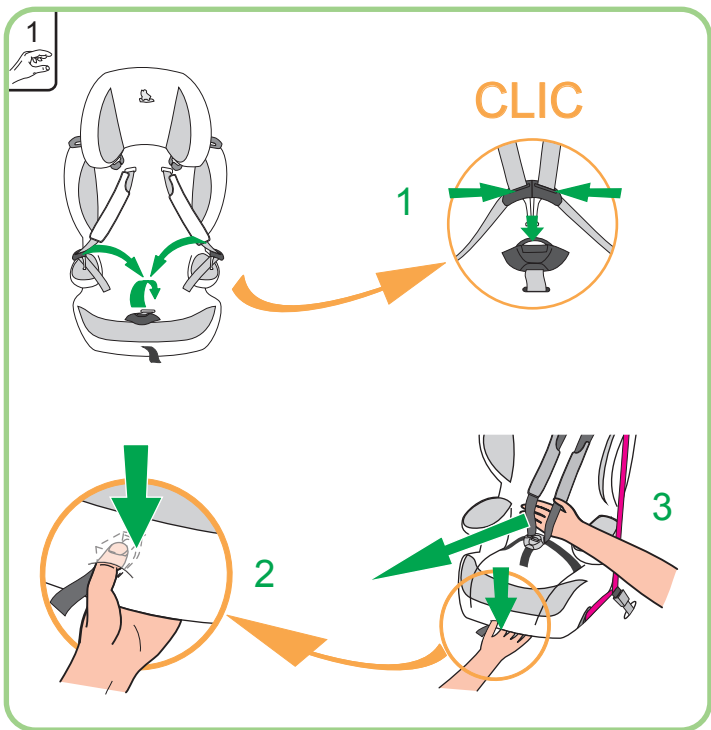
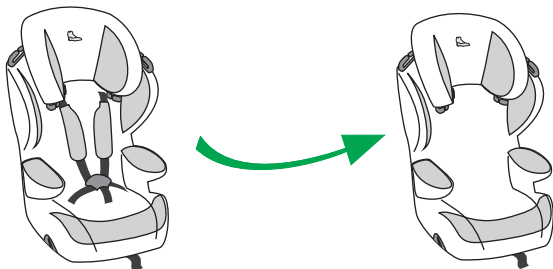

C

2

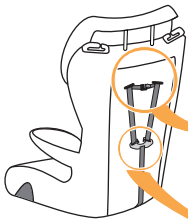

1

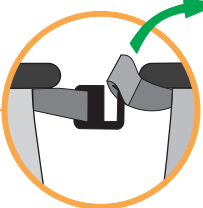

2



3

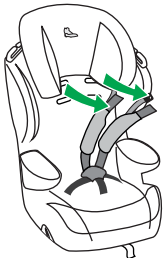

3

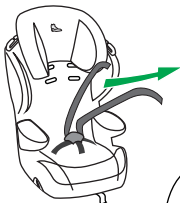

1

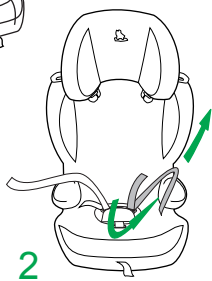
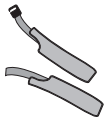

2

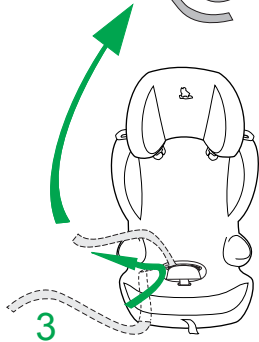

3

4



C

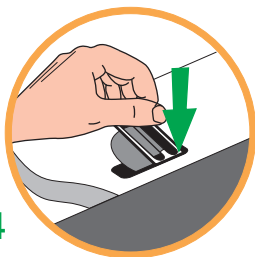
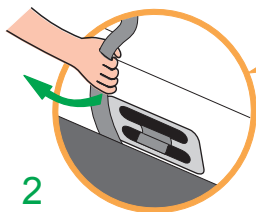
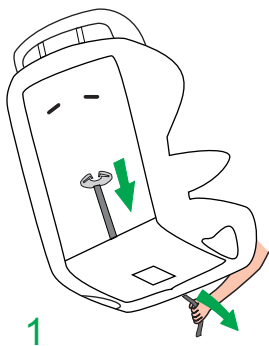

5



C

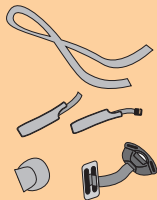
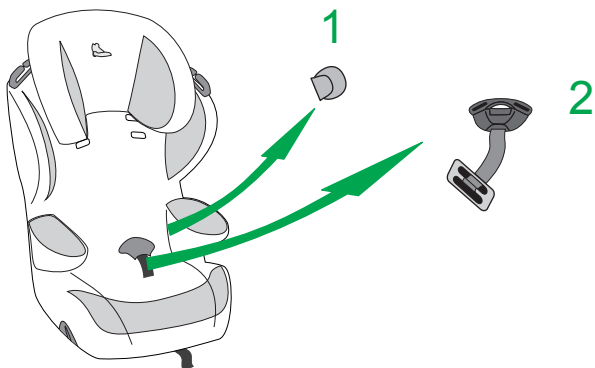

A conserver pour groupe 1
 Keep for group 1
 Für Gruppe 1 aufbewahren
 Da conservare per il gruppo 1
 Te bewaren voor groep 1
 Conservar para o grupo 1
 Do zachowania dla grupy 1
 Conservar para grupo 1



9 — 18 kg



C

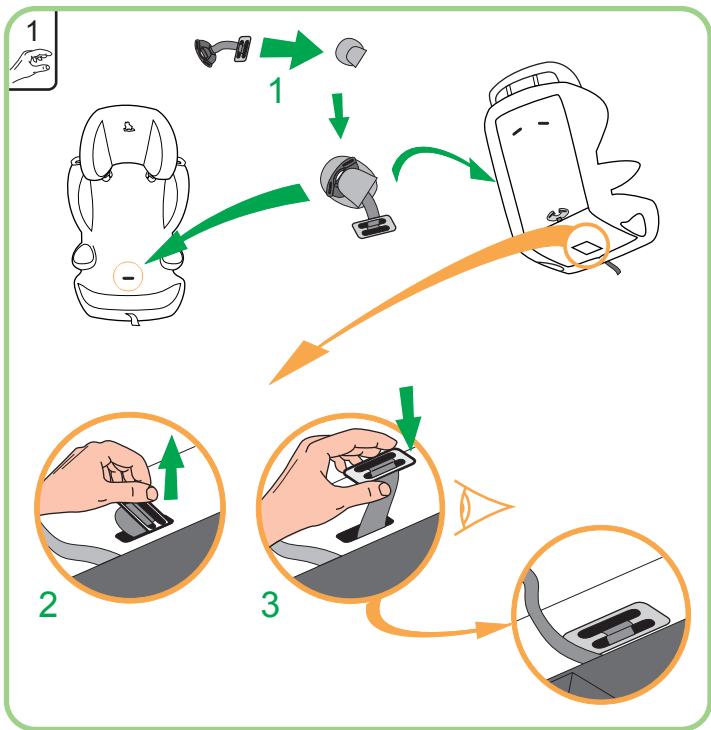
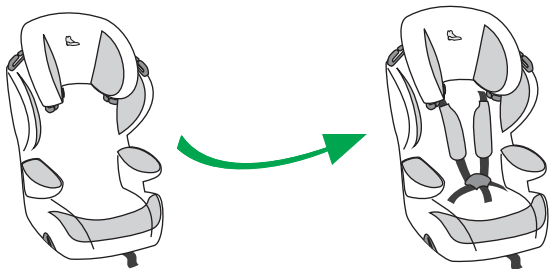

2



C

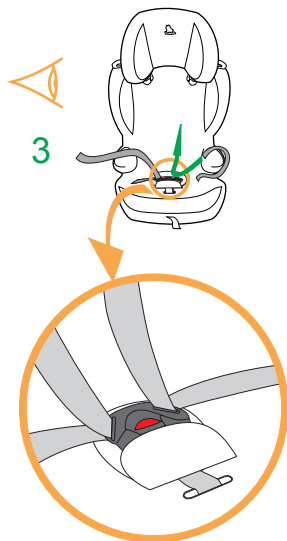
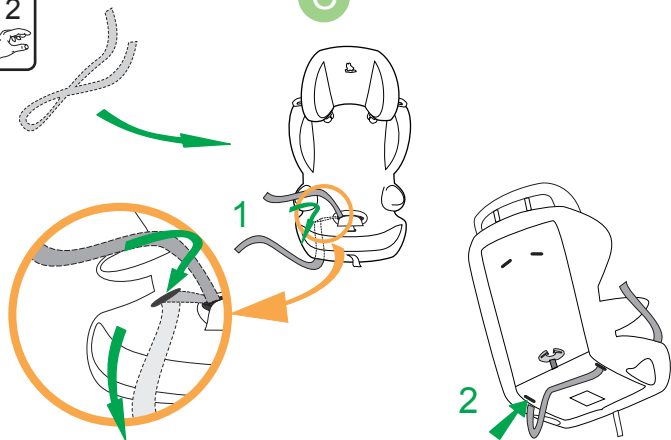

Vérifier que les sangles ne sont ni vrillées, ni trop lâches

Check the straps are not twisted or too slack

Kontrollieren, ob die Spanngurte weder verdreht noch zu locker sitzen

Verificare che le cinghie non siano né attorcigliate né troppo lente

Zorg ervoor dat de riempjes niet gedraaid of te los zitten

Verificar se os correias não estão retorcidas, nem demasiado frouxas

Sprawdzić, czy paski nie są poskręcane bądź zbyt luźne

Comprobar que las cinchas no estén retorcidas, ni demasiado sueltas

3

C



1

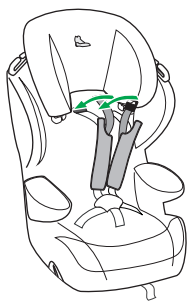
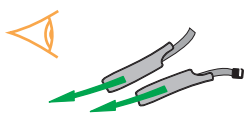

2

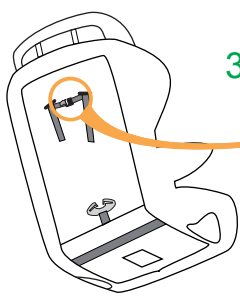

3

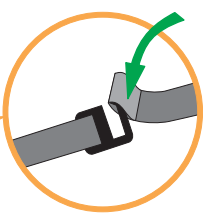

4



C

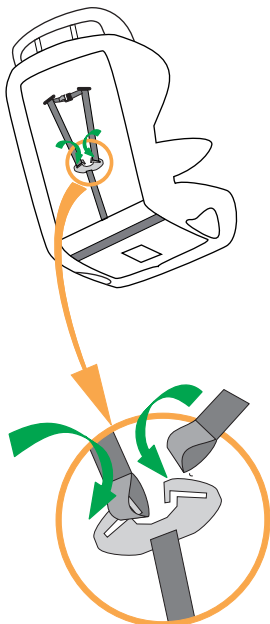
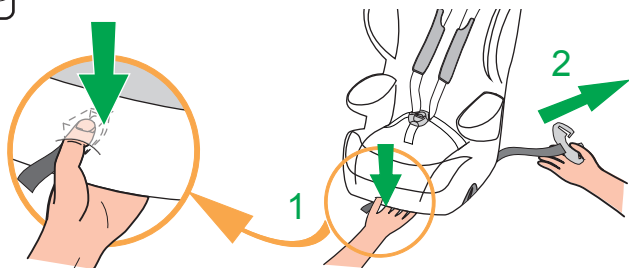

Vérifier que les sangles ne sont ni vrillées, ni trop lâches
 Check the straps are not twisted or too slack
 Kontrollieren, ob die Spanngurte weder verdreht noch zu locker sitzen
 Verificare che le cinghie non siano né attorcigliate né troppo lenti
 Zorg ervoor dat de riempjes niet gedraaid of te los zitten
 Verificar se os correias não estão retorcidas, nem demasiado frouxas
 Sprawdzić, czy paski nie są poskręcane bądź zbyt luźne
 Comprobar que las cinchas no estén retorcidas, ni demasiado sueltas



D

-  Pièces de rechange
-  Spare parts
-  Ersatzteile
-  Parti di ricambio
-  Reserveonderdelen
-  Peças de substituição
-  Części wymienne
-  Piezas de recambio

1



2

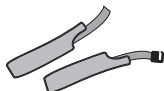

3



4

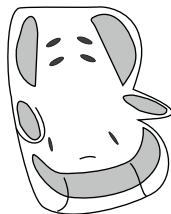

5



AVERTISSEMENTS ET CONSEILS D'UTILISATION

« Lire attentivement les instructions avant utilisation et conserver la notice pour les futurs besoins de référence. »

Conforme aux exigences de sécurité.

Ne peut être installé que dans les véhicules équipés de ceintures de sécurité trois points conformes au règlement CEE n°16 ou à d'autres normes équivalentes.

Ne jamais utiliser de dispositif de retenue :

- ne correspondant pas au poids et à la morphologie de l'enfant.
- d'une autre façon que celle prévue par le fabricant (respecter les instructions de montage).
- ayant subi un accident : il est nécessaire de le remplacer car il peut présenter des dégâts non perceptibles par l'utilisateur.

Installer systématiquement votre enfant dans le siège de sécurité, y compris pour les trajets courts.

« Avertissement ! Il peut être dangereux de laisser l'enfant sans surveillance. » Au cours du voyage, s'assurer que votre enfant reste toujours correctement installé.

Les sangles doivent être maintenues tendues et non vrillées.

Régler systématiquement le harnais et veiller à ce que les sangles sous-abdominales soient portées aussi bas que possible pour bien maintenir le bassin.

Veillez à ce que les bagages et objets susceptibles de causer des blessures en cas de choc soient correctement arrimés.

Il est recommandé de ne pas utiliser le dispositif sans sa housse et de ne pas la remplacer par une autre que celle recommandée par le constructeur.

Les éléments rigides et les pièces plastiques du dispositif doivent être situés et installés de telle manière qu'ils ne puissent pas, dans des conditions normales d'utilisation du véhicule, se coincer sous un siège mobile ou dans la porte du véhicule.

Protéger les parties du siège auto pour enfant non recouvertes de tissu, des rayons directs du soleil afin d'éviter que l'enfant ne se brûle.

La sécurité du dispositif n'est garantie que si le siège est monté et utilisé conformément aux instructions de la notice : toute modification de l'usage, du montage ou de la composition peut diminuer la sécurité du dispositif.

Ce siège auto est utilisable pour les enfants de 9kg jusqu'à 36 kg dans tous les véhicules dont les ceintures 3 points répondent aux exigences des normes européennes en vigueur.

Possibilités d'utilisation de votre Siège Auto :

Groupe 1 (9 - 18kg) : Siège auto avec harnais installé face à la route aux places arrière munies d'une ceinture 3 points.

Groupe 2 et 3 (15 - 36kg) : Siège auto sans harnais installé face à la route aux places arrière munies d'une ceinture 3 points.

En cas de doute, n'hésitez pas à consulter le fabricant ou le revendeur du siège auto.

CONSEILS D'ENTRETIEN

Laver les parties textiles à la main avec une éponge et de l'eau savonneuse

**GARANTIE**

La société RENOLUX France Industrie garantit ce siège auto pendant 2 ans à dater de son achat. Toute utilisation non conforme à cette notice ne saurait engager la responsabilité de la société RENOLUX. Pour toute réclamation, retourner cette notice au magasin accompagné de son ticket de caisse.

En cas de détérioration d'une housse, vous pouvez vous en procurer une nouvelle sur commande. Pour tout autre composant nécessitant un démontage, il est interdit de faire une réparation ou un changement soi-même. En particulier un siège ayant subi un accident de voiture ne doit pas être réutilisé. De même il est fortement déconseillé d'utiliser un siège acheté d'occasion dont on ne sait pas quelle utilisation en a été faite par l'acheteur précédent.

PRECAUTIONS AND RECOMMENDATIONS FOR USE

Please read all instructions before use and keep them for future reference.

Complies with safety standards.

Can only be installed in designated vehicles equipped with three-point safety belts that comply with EEC n° 16 or equivalent standards.

Never use a child safety seat:

- that is not adapted to the child's weight and size
 - for any other use than manufacturer's recommendation (follow manufacturer's instructions for installation)
 - that has been in an accident: seat must be replaced because it might have hidden damage
- Always attach your child in a safety seat, even for short trips.

Warning! Never leave your child unattended. During trips, be sure that your child remains safely secured.

Belts must remain taut, never twisted.

Always adjust the harness and make sure that lap belt is worn low enough to secure pelvis.

Make sure that baggage and other objects are correctly stored to avoid harm in case of accident or sudden braking.

It is recommended to use the seat with its seat cover and to replace it with manufacturer's recommended cover only.

The seat should be installed in such a way that no parts (rigid and plastic) can be caught in the vehicle's door or under a seat during normal vehicle use.

Protect those parts of the child safety seat that are not covered in fabric from direct sunlight to avoid your child being burned.

The seat's safety can only be guaranteed if installed and used according to manufacturer's instructions: any changes in use, installation or accessories will jeopardize the seat's safety.

The seat is designed for children weighing up to 18kg in all vehicles equipped with 3-point belts conform to current European standards.

Various uses for car seat

Group 1 (9-18kg): Car seat with harness to be installed facing forward on backseats equipped with 3-point safety belts.

Group 2-3 (15-36kg): Car seat with backrest, without harness, to be installed facing forward on backseats equipped with 3-point safety belts.

In case of doubt, do not hesitate to consult the manufacturer or the retailer of the car seat.

WASHING INSTRUCTIONS

Hand wash fabric parts with a sponge and soapy water

**GUARANTEE**

Renolux France Industries guarantees this car seat for 2 years from date of purchase.

The Renolux Company is not responsible for any damage resulting from use other than that which is described in the manufacturer's instructions. All complaints should be referred to the store where purchased along with this warranty and original sales slip.

If seat cover is worn, you may order a new one. For all other components that require removal for repair or adjustment, safety standards prohibit self repairs. Car seats that have been in an accident should never be reused. It is also strongly recommended not to use a seat that has been bought second-hand because there is no way to know how the former owner used the car seat.

HINWEISE UND RATSCHLÄGE FÜR DEN GEBRAUCH

Lesen Sie vor Gebrauch aufmerksam diese Anweisungen und bewahren Sie diese zur späteren Bezugnahme auf.

Entspricht den Sicherheitsvorschriften.

Darf nur in ein Fahrzeug eingebaut werden, das mit Dreipunkt-Sicherheitsgurten gemäß EWG-Vorschrift Nr. 16 oder sonstigen gleichwertigen Normen ausgestattet ist.

Niemals eine Haltevorrichtung benutzen:

- die nicht dem Gewicht und dem Körperbau des Kindes entspricht;
- auf andere Weise als durch den Hersteller vorgeschrieben

Ihr Kind immer in den Sicherheitssitz setzen, auch auf kurzen Strecken.

Achtung! Es ist gefährlich, das Kind unbeaufsichtigt zu lassen. Vergewissern Sie sich während der Fahrt, dass Ihr Kind richtig sitzen bleibt.

Gurte sind straff zu halten und dürfen nicht verschlungen sein.

Das Geschirr systematisch regulieren, und darauf achten, dass der Beckengurt so tief wie möglich sitzt, um so das Becken gut zu halten.

Es wird empfohlen, den Sitz nicht ohne den Bezug zu benutzen und diesen nur durch einen vom Hersteller empfohlenen Bezug zu ersetzen.

Die starren Teile und die Plastikteile der Vorrichtung sind so anzuordnen und einzubauen, dass sie unter normalen Gebrauchsbedingungen des Fahrzeugs nicht unter einem mobilen Sitz oder in der Fahrzeuggür einklemmen können.

Schützen Sie die nicht stoffüberzogenen Bereiche des Sitzes vor direkter Sonneneinstrahlung, damit sich Ihr Kind nicht verbrennen kann.

Die Sicherheit der Vorrichtung ist nur garantiert, wenn der Sitz gemäß den Anweisungen montiert und benutzt wird: Änderungen in Gebrauch, Montage oder Zusammensetzung können die Sicherheit der Vorrichtung beeinträchtigen.

Der Autositz kann bis zu einem Gewicht von 9 bis 36 kg in jedem Fahrzeug benutzt werden, das mit vorschriftsmäßigen Dreipunkt-Sicherheitsgurten nach einschlägigen europäischen Normen ausgestattet ist.

Verwendungsmöglichkeiten für ihren Autositz:

Gruppe 1 (9-18 kg): Autositz mit Gurtsystem, der auf den hinteren Sitzen, die mit einem 3-Punktgurt ausgestattet sind, in Fahrtrichtung installiert wird.

Gruppe 2-3 (15 - 36 kg): Autositz mit Rückenlehne ohne Gurtsystem, die mit einem 3-Punktgurt ausgestattet sind, in Fahrtrichtung installiert wird.

Wenden Sie sich im Zweifelsfall an den Hersteller oder Händler des Autositzes.

P FLEGEEMPFEHLUNGEN

Waschen Sie die Textilteile von Hand mit einem Schwamm und Seifenwasser.

GARANTIE

Die Firma RENOLUX France Industrie erteilt auf diesen Autositz 2 Jahre Garantie ab Kaufdatum. Bei unvorschriftsmäßigem Gebrauch haftet die Firma RENOLUX in keiner Weise. Bei Reklamationen, diese Anweisungen zusammen mit dem Kassenzettel an den Laden zurücksenden.

Wenn der Bezug abgenutzt ist, können Sie einen neuen bestellen. Teile, die eine Demontage erfordern, dürfen nicht eigenmächtig repariert oder geändert werden. Ein Sitz, der bei einem Unfall beschädigt wurde, darf nicht mehr benutzt werden. Außerdem wird streng davon abgeraten, einen aus zweiter Hand erworbenen Sitz zu benutzen, von dem man nicht weiß, wie er vom früheren Käufer benutzt wurde.

AVVERTENZE E CONSIGLI D'USO

«Leggere attentamente le istruzioni prima dell'uso e conservare il presente libretto d'istruzioni per ulteriori consultazioni»

Conforme alle norme di sicurezza.

Può essere installato solo nei veicoli forniti di cinture di sicurezza a tre punti conformi alla norma CEE n°16 o ad altre norme equivalenti.

Non utilizzare in nessun caso un dispositivo di ritenuta :

- che non corrisponde al peso e alla morfologia del bambino.
- in modo diverso da quello previsto dal fabbricante (rispettare le istruzioni di montaggio).
- che ha subito un incidente : in questo caso è necessario sostituirlo in quanto può presentare danni non percepibili dall'utilizzatore.

Installare sistematicamente il vostro bambino sul seggiolino di sicurezza, anche per percorsi brevi. « Avvertenza ! Lasciare il bambino senza sorveglianza può essere pericoloso. » Durante il viaggio assicurarsi sempre che il vostro bambino sia installato correttamente. Tutte le cinture devono essere tese e non attorcigliate.

Regolare sistematicamente le cinture e verificare che le cinghie addominali vengano sistemate il più basso possibile in modo da tenere bene il bacino. Verificare che i bagagli o altri oggetti che potrebbero provocare ferite in caso di urto, siano ben fissati all'interno del veicolo.

Si consiglia di non utilizzare il dispositivo senza l'apposita fodera e di non sostituire tale rivestimento con un altro che non sia raccomandato dal costruttore. Gli elementi rigidi e i pezzi in plastica del dispositivo devono essere collocati e installati in modo tale che non possano, nelle normali condizioni di utilizzo del veicolo, rimanere incastrati sotto un sedile mobile o nella porta del veicolo. Proteggere le aree di seggiolino non rivestite da tessuto dai raggi diretti del sole, di modo che il bambino non si scotti.

La sicurezza del dispositivo viene garantita qualora il seggiolino sia montato e utilizzato conformemente alle istruzioni del presente manuale : qualsiasi modifica dell'uso, montaggio o composizione, può diminuire la sicurezza del dispositivo.

Questo seggiolino auto è utilizzabile da 9 a 36 kg in tutti i veicoli le cui cinture a tre punti soddisfino le esigenze delle norme europee in vigore. Il seggiolino auto deve sempre essere installato nel senso di marcia sui sedili posteriori muniti di cintura a tre punti.

Possibilità di utilizzo del vostro seggiolino auto :

Gruppo 1 (9-18kg) : Seggiolino auto con cinture installato nel senso di marcia sui sedili posteriori muniti di cintura a tre punti.

Gruppi 2 - 3 (15-36kg) : Seggiolino con schienale senza cinture di sicurezza, installato nel senso di marcia sui sedili posteriori muniti di cintura a tre punti.

In caso di dubbio, consultare il costruttore o il rivenditore del seggiolino per auto.

CONSIGLI DI MANUTENZIONE

Lavare le parti in tessuto a mano con una spugna imbevuta d'acqua e sapone.

**GARANZIA**

La società RENOLUX France Industrie garantisce questo seggiolino per 2 anni dalla data d'acquisto. Qualsiasi utilizzo non conforme alle istruzioni del manuale non potrà implicare la responsabilità della società RENOLUX. Per qualsiasi reclamo, inviare questo foglietto illustrativo al negozio, accompagnato dallo scontrino di cassa.

In caso di deterioramento della fodera, potrete procurarvene una nuova tramite ordinazione. Per qualsiasi altro componente che necessiti lo smontaggio, è vietato effettuare la riparazione o la sostituzione da soli. Si raccomanda in modo particolare di non riutilizzare un seggiolino che ha subito un incidente. Allo stesso modo si sconsiglia caldamente di utilizzare un seggiolino di seconda mano non conoscendo il tipo di utilizzo fattone dal precedente proprietario.

WAARSCHUWINGEN EN GEBRUIKSADVIEZEN

"Lees voor het gebruik de instructies aandachtig en bewaar de gebruiksaanwijzing voor latere raadpleging."

Conform de veiligheidsvereisten.

"Mag enkel worden geïnstalleerd in auto's met driepuntsgordel volgens EEG-reglement nr. 16 of andere gelijkwaardige normen.

Nooit een zijte gebruiken:

- dat niet geschikt is voor het gewicht of de lichaamsbouw van het kind.
- op een andere manier dan deze die door fabrikant voorzien is (de montage-instructies respecteren).

- dat bij een ongeval betrokken was: u moet het vervangen aangezien het door de gebruiker onzichtbare schade kan hebben opgelopen.

Plaats uw kind systematisch in het veiligheidszitje, ook tijdens korte ritten.

"Waarschuwing! Het kan gevaarlijk zijn uw kind zonder toezicht te laten." Tijdens de rit moet u controleren of uw kind steeds correct in zijn zitje blijft.

Alle riemen moeten strak gehouden worden en mogen niet gedraaid zitten.

Regel het harnas systematisch en zie erop toe dat de riemen aan de onderbuik zo laag mogelijk worden geplaatst zodat het bekken op zijn plaats wordt gehouden. Let erop dat bagage en andere voorwerpen die in geval van impact verwondingen zouden kunnen veroorzaken goed vastgemaakt zijn.

Het is aangeraden het zitje niet zonder de hoes te gebruiken en de hoes niet te Vervangen door een hoes die niet door de fabrikant aanbevolen is.

De harde elementen en onderdelen in plastic van het zitje moet zo geplaatst en geïnstalleerd zijn dat ze bij normaal gebruik van het voertuig niet onder een verplaatsbare zetel of in de portiek van de auto gekneld kunnen zitten. Bescherm de niet met stof overtrokken gedeeltes van de zitje tegen directe zonne-instraling, zodat uw kind zich niet verbranden kan.

De veiligheid van het zitje is enkel gegarandeerd als het volgens de instructies in deze gebruiksaanwijzing is geplaatst en gebruikt. Elke wijziging van het gebruik, de installatie en de samenstelling van het zitje kan de veiligheid ervan aantasten.

Dit autozitje kan gebruikt worden voor kinderen van 9 tot 36 kg in alle voertuigen met driepuntsgordel die beantwoordt aan de geldende Europese normen

Gebruiksmogelijkheden van uw autozitje:

Groep 1 (9-18kg): autozitje met harnas, geplaatst met de rijrichting mee op de achterbank voorzien van een driepuntsgordel.

Groepen 2 - 3 (15-36kg): autozitje zonder harnas, geplaatst met de rijrichting mee op de achterbank voorzien van een driepuntsgordel.

In geval van twijfel kunt u steeds contact opnemen met de fabrikant of de verkoper van het autozitje.

ONDERHOUDSTIPS

De stoffen delen met de hand wassen met een spons en water en zeep

**GARANTIE**

De firma RENOLUX France Industrie biedt op dit autozitje een garantie van 2 jaar vanaf de aankoopdatum. Elk gebruik dat niet overeenkomt met deze gebruiksaanwijzing ontslaat de firma RENOLUX van elke aansprakelijkheid. Bij klachten dient u deze gebruiksaanwijzing samen met uw kasticket aan uw winkel te bezorgen. In geval van slijtage van een hoes kunt u op bestelling een nieuwe hoes aankopen. Voor elke andere component waarvoor een demontage nodig is, is het verboden zelf een reparatie aan te brengen. In het bijzonder wanneer het zitje betrokken was bij een auto-ongeval, mag het niet meer opnieuw worden gebruikt. Bovendien is het sterk af te raden een tweedehandszitje te kopen waarvan men niet weet hoe het door de vorige eigenaar werd behandeld.

ADVERTÊNCIAS E CONSELHOS DE UTILIZAÇÃO

« Ler atentamente as instruções antes da utilização e conservar a nota para eventuais referências futuras. »

Conforme às exigências de segurança.

Apenas pode ser instalado em veículos equipados com cintos de segurança de três pontos, conforme o regulamento CEE nº16 ou outras normas equivalentes.

Nunca utilizar o dispositivo de retenção:

- se não corresponder ao peso e à morfologia da criança.
- de outra forma que não a prevista pelo fabricante (respeitar as instruções de montagem).
- na ocorrência de um acidente: é necessária a sua substituição, pois pode representar danos não perceptíveis pelo utilizador.

Instalar sistematicamente a sua criança na cadeira de segurança, incluindo em trajectos curtos.

« Advertência ! Pode ser perigoso deixar a criança sem vigilância. » Durante a viagem, assegure-se sempre de que a sua criança está correctamente instalada. Todas as correias devem ser mantidas esticadas e não torcidas.

Regular sistematicamente o arnês, verificar que as correias subabdominais fiquem colocadas tão baixo quanto possível para manter bem a bacia.

Tenha o cuidado de acondicionar correctamente as bagagens e outros objectos susceptíveis de causar ferimentos no caso de choque. Não é recomendada a utilização do dispositivo sem a sua capa ou substituí-la por outra que não aquela recomendada pelo fabricante.

Os elementos rígidos e as peças de plástico do dispositivo devem ser colocados e instalados para que, em condições normais do veículo, não fiquem entaladas em assento móvel ou na porta do veículo.

Proteja a área não estofada do cadeira contra a exposição solar directa, para evitar que o seu filho se queime.

A segurança do dispositivo é garantida apenas se a cadeira for montada e utilizada conforme as instruções da nota : qualquer modificação na utilização, montagem, ou composição pode diminuir a segurança do dispositivo.

Esta cadeira para veículo é utilizada de 9 a 36 Kg em todos os veículos cujos cintos de 3 pontos estejam em conformidade com as exigências das normas europeias em vigor.

Possibilidades de utilização da sua cadeira para veículo :

Grupo 1 (9-18kg): Cadeira de veículo com arnês instalado de frente para a estrada nos lugares traseiros munidos de um cinto de 3 pontos.

Grupos 2 - 3 (15-36kg) : Cadeira de veículo de retenção sem arnês de segurança, instalado de frente para a estrada nos lugares traseiros munidos de um cinto de 3 pontos.

Em caso de dúvida, não hesite em consultar o fabricante ou o revendedor da cadeira auto.

CONSELHOS DE MANUTENÇÃO

Lavar à mão as partes têxteis com uma esponja e água com sabão.

**GARANTIA**

A sociedade RENOLUX France Industrie garante esta cadeira para veículo durante 2 ano a contar da data da sua compra. Toda a utilização que não esteja de acordo com esta nota, não poderá envolver a responsabilidade da sociedade RENOLUX.

Para qualquer reclamação levar à loja esta nota acompanhada da factura de compra. Em caso de deterioração de uma capa pode obter uma nova por encomenda Para qualquer outro componente necessitando de desmontagem, está proibida a substituição ou reparação pelo proprietário. Em particular não deve ser reutilizada uma cadeira que tenha sofrido um acidente de automóvel, por outro lado, também é grandemente desaconselhado a utilização de uma cadeira comprada em segunda mão cuja utilização feita pelo comprador precedente seja desconhecida.

OSTRZEŻENIA I PORADY DOTYCZĄCE UŻYTKOWANIA

Przeczytać uważnie niniejszą instrukcję przed rozpoczęciem użytkowania i zachować ją w celu późniejszego wykorzystania. Produkt spełnia wymogi bezpieczeństwa.

Użytkować wyłącznie w pojazdach wyposażonych w trójpunktowe pasy bezpieczeństwa, odpowiadające rozporządzeniu (EWG) nr 16 lub innym odnośnym normom. Nigdy nie użytkować wyposażenia zapewniającego bezpieczeństwo:

- które nie jest odpowiednie do wagi i budowy ciała dziecka,
 - w sposób inny niż przewidziany przez producenta (przestrzegać instrukcji montażu),
 - po wypadku. Jest rzeczą niezbędną, aby dokonać wtedy wymiany fotelika, gdyż może mieć on uszkodzenia niewidoczne dla użytkownika
- . Zawsze umieszczać dziecko w foteliku, nawet na krótkich trasach.

OSTRZEŻENIE! Pozostawianie dziecka bez opieki może być niebezpieczne.

W trakcie jazdy upewniać się, czy dziecko jest zawsze prawidłowo zapięte.

Wszystkie pasy mocujące powinny być naciągnięte i nieskręcone.

Regularnie dopasowywać szelki. Upewnić się, czy pasy w części podbrzuszej są założone możliwie nisko, tak aby zapewnić dobre usadowanie miednicy. Upewnić się, czy bagaże i inne przedmioty, mogące wywołać obrażenia w razie wypadku, są odpowiednio zamocowane.

Nie zaleca się użytkowania fotelika bez pokrowca ani wymiany pokrowca na inny niż zalecany przez producenta. Elementy sztywne i elementy z tworzywa sztucznego, z których składa się fotelik, muszą być umieszczone i zamontowane w taki sposób, aby w warunkach normalnego użytkowania pojazdu nie mogły zakleszczyć się pod siedzeniem lub w drzwiach pojazdu.

Bezpieczeństwo korzystania z fotelika jest zapewnione, jeśli fotelik jest zamontowany i użytkowany zgodnie z instrukcją obsługi. W czasie postoju prosimy zabezpieczyć przed promieniami słonecznymi nie pokryte tkaniną elementy fotelika. Intensywne działanie promieni słonecznych na te elementy może spowodować ich nagrzanie i dziecko może ulec nawet poparzeniu.

Wszelkie zmiany w sposobie jego użytkowania, montażu i jego budowie mogą spowodować zmianę bezpieczeństwa użytkownika.

Niniejszy fotelik samochodowy można użytkować, gdy waga dziecka mieści się w przedziale 9 do 36 kg, we wszystkich rodzajach pojazdów, w których trzypunktowe pasy bezpieczeństwa odpowiadają wymogom aktualnie obowiązujących norm europejskich.

Możliwości użytkowania fotelika

Grupa 1 (9-18kg): Fotelik z szelkami, zamontowany przodem do kierunku jazdy, na tylnych siedzeniach wyposażonych w 3-punktowe pasy bezpieczeństwa.

Grupy 2 - 3 (15-36kg): Fotelik z oparciem bez szelek, zamontowany przodem do kierunku jazdy, na tylnych siedzeniach wyposażonych w 3-punktowe pasy bezpieczeństwa.

W przypadku wątpliwości skontaktować się z producentem lub sprzedawcą fotelika.

PORADY DOTYCZĄCE KONSERWACJI

części materiałowe myć ręcznie, Z użyciem gąbki i wody z mydłem



GWARANCJA

Firma Renolux udziela 2-letniej gwarancji na zakup fotelika od daty jego zakupu. Wszelkie użytkowanie niezgodne z warunkami powyższej instrukcji nie będzie skutkowało odpowiedzialnością firmy Renolux. W celu złożenia reklamacji niezależnie od jej przyczyny, zwrócić niniejszą instrukcję do sklepu wraz z paragonem z kasy.

W przypadku zniszczenia pokrowca, możliwe jest złożenie ponownego zamówienia.

W przypadku wystąpienia konieczności demontażu innych części, dokonywanie napraw lub wymiana we własnym zakresie są zabronione. W szczególności fotelik, który ucierpiał w wypadku samochodowym, nie może być już ponownie używany. Ponadto zdecydowanie odradza się używać fotelika kupionej okazji, co do którego nie ma pewności, w jaki sposób był użytkowany przez poprzedniego właściciela.

ADVERTENCIAS Y CONSEJOS DE UTILIZACIÓN

"Lea atentamente las instrucciones antes de la utilización y consérvelas para futuras referencias."

Cumple las exigencias de seguridad. Sólo se puede instalar en vehículos equipados con cinturones de seguridad de 3 puntos de anclaje que cumplan el reglamento de la CEE nº 16 o normativas equivalentes.

Nunca utilizar un dispositivo de sujeción:

- que no se corresponda con el peso y la morfología del niño.
 - de otra forma que la prevista por el fabricante (respetar las instrucciones de montaje).
 - que haya sufrido un accidente: es necesario su sustitución ya que puede presentar desgastes inapreciables para el usuario. Instalar sistemáticamente al niño en la sillita de seguridad, incluso en los trayectos más cortos.
- "Advertencia: Puede ser peligroso dejar al niño sin vigilancia." Durante el transcurso del viaje, debe asegurarse de que en todo momento el niño está correctamente instalado. Todas las cinchas deben mantenerse tensadas y sin dobleces. Regular de forma sistemática el arnés y comprobar que las cinchas que pasan bajo los abdominales estén situadas lo más abajo posible para mantener la pelvis correctamente posicionada. Asegúrese de que el equipaje y demás objetos susceptibles de provocar lesiones en caso de impacto están correctamente colocados y sujetos. Se recomienda no utilizar el dispositivo sin su funda y no sustituir la funda más que por las recomendadas por el fabricante. Los elementos rígidos y las piezas de plástico del dispositivo deben colocarse e instalarse de tal manera que no puedan, en condiciones normales de utilización del vehículo, quedar encajados bajo un asiento móvil o en la puerta del vehículo. Proteja las zonas no tapizadas del sillita contra la radiación solar directa para que el niño no se pueda quemar. Para que la seguridad del dispositivo quede garantizada, la sillita debe montarse y utilizarse de acuerdo con las instrucciones: cualquier cambio en la utilización, montaje o composición puede disminuir la seguridad del dispositivo. Esta sillita para coche se puede utilizar con niños de entre 9 y 36 kg en todos los vehículos equipados con cinturones de seguridad de 3 puntos de anclaje y que cumplan todas las exigencias de las normas europeas en vigor.

Possibilidades de utilización de la sillita para coche:

Grupo 1 (9-18 kg): Sillita para coche con arnés instalado mirando hacia la carretera en los asientos posteriores que estén equipados con cinturones de 3 puntos de anclaje.

Grupos 2 - 3 (15-36kg): Sillita respaldo sin arnés.

En caso de duda, consulte al fabricante o al distribuidor de la sillita para coche.

CONSEJOS DE MANTENIMIENTO

Lavar las partes de tela a mano con la ayuda de una esponja y agua jabonosa

**GARANTÍA**

La sociedad RENOLUX France Industrie garantiza esta sillita para coche durante 2 años a partir de la fecha de compra. La sociedad RENOLUX declina cualquier responsabilidad por el deterioro del artículo como resultado de un uso no especificado en las instrucciones explicativas. Para cualquier reclamación, envíe esta tarjeta de garantía al establecimiento acompañado del ticket de compra. En caso de deterioro de una funda, puede conseguir una nueva bajo pedido. Para cualquier otro componente que requiera su desmontaje, está prohibido que el usuario realice él mismo una reparación o un cambio. En particular, una sillita que ha sufrido un accidente no debe volver a utilizarse. De la misma manera, se desaconseja utilizar una sillita adquirida de segunda mano de la que no se conozca el trato que le ha dispensado el comprador anterior.

CERTIFICADO DE GARANTIA

La presente garantía es válida dentro del territorio nacional (España). Producto garantizado por 2 años a partir de la fecha de compra, siempre que su uso sea aquel para el cual se ha destinado, y que en su utilización se hayan seguido las instrucciones de manipulación del mismo. El cliente deberá notificar el defecto en un plazo máximo de dos meses a partir del conocimiento del mismo, siempre dentro del periodo de validez de la garantía. La acción para reclamar el cumplimiento de lo dispuesto en la garantía prescribirá a los seis meses desde la finalización del plazo de la misma.

Las vías de reclamación del consumidor:

- arbitraje de derecho a través del Instituto Nacional de Consumo y los Órganos o entidades correspondientes de las comunidades autónomas y de las corporaciones locales competentes.
- Jurisdicción Ordinaria. Quedan excluidos de garantía todos aquellos defectos producidos por golpes, roturas, manchas, caídas, aplastamiento, acción de fuego, utilización indebida de elementos de limpieza que deterioren su aspecto, etc. Para determinar el punto anterior, el producto deberá ser analizado por la fábrica, en el caso de que el deterioro haya sido causado por el uso indebido del usuario, éste deberá decidir si desea que sea reparado (abonando los gastos) y especificar el medio de transporte por el que desea que le sea devuelto tras su reparación (asumiendo los gastos de envío). En el caso de que el defecto sea de fabricación, el fabricante repondrá la pieza defectuosa al distribuidor, sin cargo de portes, después de recibir este certificado de garantía debidamente firmado y sellado en el punto de venta.

POR EL USUARIO

(Nombre/Dirección/Tif.)

POR EL ESTABLECIMIENTO

(Fecha/Firma/Sello)

RENOLUX FRANCE INDUSTRIE

ZI de Montbertrand - 38230 CHARVIEU FRANCE

TÈl: +33 (0)478 324 022 - Fax : +33 (0)472 029 371

E.Mall: contact@renolux.fr