

# MUSE

## M-196 TL



**FR** Manuel de l'utilisateur

**GB** User Manual

**PT** Manual do Utilizador

**DE** Benutzerhandbuch

**ES** Manual de instrucciones

**IT** Manuale dell'utente

**NL** Gebruikershandleiding

**Veillez lire attentivement ce manuel avant toute utilisation.**

**Please read the instructions carefully before operating the unit.**

**Leia este manual com atenção antes de qualquer utilização.**

**Bitte lesen dieses Handbuch vor dem Gebrauch des Geräts aufmerksam durch.**

**Antes de utilizar este aparato, lea atentamente las siguientes instrucciones.**

**Leggere attentamente le istruzioni prima di utilizzare l'apparecchio.**

**Gelieve voor gebruik deze handleiding aandachtig te lezen.**

## FR AUTORADIO AVEC BLUETOOTH ET USB / MICRO SD

### IMPORTANTES CONSIGNES DE SÉCURITÉ

1. N'essayez pas de modifier l'appareil au risque de causer un accident.
2. Faire installer ou réparer cet appareil par des personnes non qualifiées et sans expérience dans le domaine de l'électronique et des accessoires automobiles peut s'avérer dangereux et peut vous exposer à un risque de choc électrique ou à d'autres dangers.
3. Arrêtez le véhicule avant d'effectuer toute opération pouvant vous distraire lors de la conduite.
4. Veuillez régler le volume à un niveau qui vous permet d'entendre les bruits provenant de l'extérieur du véhicule.
5. N'utilisez pas cet appareil sous des températures extrêmes. Avant de mettre l'appareil en marche, veillez à ce que la température à l'intérieur du véhicule soit comprise entre -10°C et +60°C.
6. Lorsque vous remplacez les fusibles, utilisez des fusibles conformes à l'intensité indiquée sur le porte-fusible.
7. N'obstruez pas les orifices de ventilation. Vous pourriez provoquer une surchauffe à l'intérieur de l'appareil, ce qui risquerait de causer un incendie.
8. Si vous utilisez cet appareil sans faire fonctionner le moteur, la batterie risque de se décharger.
9. Cet appareil est conçu pour être utilisé uniquement dans des véhicules disposant d'un système électrique de 12V avec masse négative.
10. Après avoir terminé l'installation ou remplacé la batterie du véhicule, vous devez réinitialiser l'unité avant de l'utiliser. appuyez sur **RES** (RESET) avec le bout d'un objet pointu (comme un stylo bille) pour réinitialiser l'unité sur ses paramètres par défaut.

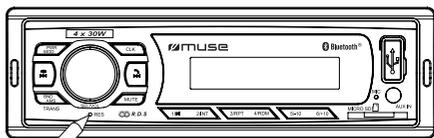

Réinitialisation

### DÉBALLAGE DE VOTRE AUTORADIO

Lorsque vous déballez votre nouvel autoradio, veillez à ce qu'il y ait tous les éléments ci-dessous:

Unité principale  
Manuel d'utilisation  
Accessoires

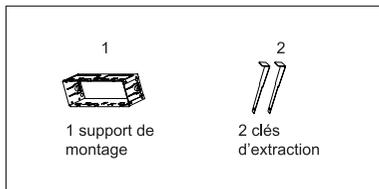

FR - 1

### CONNEXIONS

#### SCHEMA DE CABLAGE

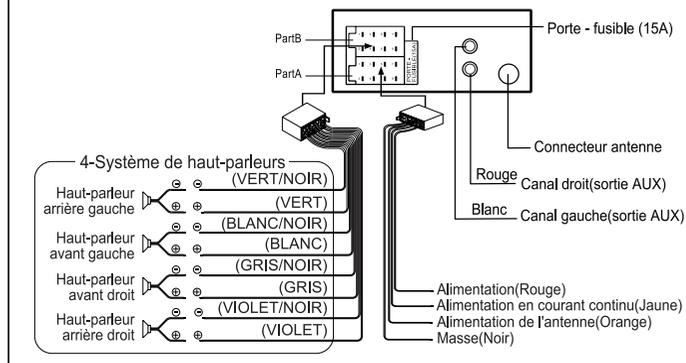

#### ATTENTION!

- Veillez à effectuer les connexions en faisant attention aux couleurs mentionnées sur le schéma de connexion. Une connexion incorrecte peut provoquer un dysfonctionnement de l'appareil ou endommager le système électrique du véhicule.
- Veillez à connecter le connecteur négatif du haut-parleur à la prise négative, et le connecteur positif à la prise positive. Ne connectez jamais les câbles des hautparleurs droit et gauche l'un à l'autre ou à une partie métallique du véhicule.
- Vérifiez que les connexions soient correctes avant de mettre l'appareil en marche.



Ne connectez pas le câble d'allumage (rouge) avec le câble de la batterie (jaune). Vous risqueriez de provoquer un court-circuit, voire un incendie.

#### INSTALLATION

L'unité est installée avec un antivol. Le châssis de l'unité comporte un boîtier en métal coulissant.

Commencez par effectuer les connexions d'alimentation. Les enceintes et l'antenne sont installées conformément aux instructions du manuel. Puis installez le boîtier de métal coulissant dans la voiture comme suit:

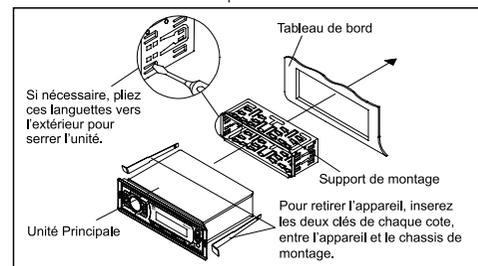

FR - 2

## DESCRIPTION DE L'APPAREIL

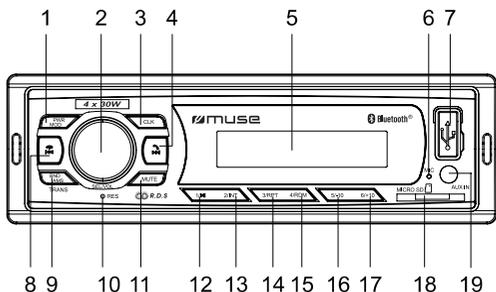

1. Touche **PWR/ MOD**: Veille / Marche; Pour sélection le mode de fonctionnement
2. **SEL/ VOL**: Molette volume, sélection, valider
3. Touche **CLK** (horloge): Pour vérifier l'heure de l'horloge.
4. Touche **☎▶▶**: Répondre au téléphone; Touche recherche avant
5. Afficheur LCD
6. Microphone intégré
7. Port USB
8. Touche **☎◀◀**: Raccroche l'appel; Touche recherche arrière
9. Touche **BND/ AMS/ TRANS**: pour choisir la bande: FM1, FM2, FM3; Enregistrement automatique; transférer des appels
10. Touche **RES** (Réinitialisation)
11. Touche **MUTE**: Permet de couper ou rétablir le son
12. Touche **1/ ||** (lecture/pause): Sélectionne le canal 1 en présélection en mode radio. Lecture et mise en pause.
13. Touche **2/ INT** (Intro): Sélectionne le canal 2 en présélection en mode radio. Pour activer/désactiver le mode de lecture d'introductions.
14. Touche **3/ RPT** (répétition): Sélectionne le canal 3 en présélection en mode radio. Lecture répétée.
15. Touche **4/ RDM** (Aléatoire): Sélectionne le canal 4 en présélection en mode radio. Pour activer/désactiver la lecture aléatoire.
16. Touche **5/ -10**: Sélectionne le canal 5 en présélection en mode radio. Revient en arrière de 10 pistes (MP3 seulement).
17. Touche **6/ +10**: Sélectionne le canal 6 en présélection en mode radio. Avance de 10 pistes (MP3 seulement).
18. Lecteur de carte micro SD (TF)
19. Entrée **AUX IN** (auxiliaire)

## FONCTIONNEMENT BASIQUE

### Mise en marche et arrêt de l'appareil

Appuyez sur la touche **PWR** pour allumer l'unité. Tenez cette touche appuyée pour éteindre l'unité.

### Sélection du mode

Lorsque l'appareil est en marche, sélectionnez un mode à l'aide de la touche **MOD**:

TUNER → USB → CARD → AUX → BT.

Remarque: Les modes USB et carte ne peuvent pas être sélectionnés si ces sources ne sont pas branchées sur l'unité.

### Affichage de l'heure

Appuyez sur la touche **CLK** pour afficher l'horloge lorsque l'appareil est en marche.

### Réglez l'heure:

1. Lorsque l'appareil est en marche, appuyez à plusieurs reprises sur le bouton **SEL** pour choisir le mode de réglage du format de l'horloge.
2. Tournez la molette du volume vers la gauche et vers la droite pour ajuster le format en 12 ou 24 heures.
3. Tenez la touche **CLK** appuyée pour passer dans le menu de réglage. Les chiffres des heures clignotent.
4. Tournez la touche **SEL** dans le sens inverse des aiguilles d'une montre et dans le sens des aiguilles d'une montre pour régler la valeur des heures. Appuyez sur cette touche de nouveau pour confirmer le réglage de l'heure.
5. Les chiffres des minutes clignotent. Tournez la touche **SEL** dans le sens inverse des aiguilles d'une montre et dans le sens des aiguilles d'une montre pour régler la valeur des minutes.

### Remarque:

- Votre réglage sera confirmé si vous n'appuyez pas pendant 5 secondes.
- Dans un format d'horloge 12H, assurez-vous de bien respecter l'indicateur AM ou PM pour régler l'heure correctement.

### Réinitialisation de l'appareil

Vous devez réinitialiser l'appareil si vous l'utilisez pour la première fois ou si vous avez remplacé la batterie du véhicule. Pour réinitialiser l'appareil, lorsque l'appareil est en marche, appuyez sur la touche **RES** située sur l'unité principale au moyen d'un objet pointu. Lorsque l'afficheur présente des caractères incompréhensibles, appuyez sur **RES** pour résoudre le problème. Le réglage de l'heure ainsi que toutes les données mises en mémoire seront effacés.

## FONCTIONS AUDIO

### Réglage du volume:

Pour augmenter ou diminuer le volume sonore, tournez la molette **VOL** dans le sens des aiguilles d'une montre ou inverse.

### Couper le son

Lorsque l'unité est allumée, appuyez sur **MUTE** pour couper le son. Appuyez de nouveau pour remettre le son.

### Utiliser la touche SEL/ VOL pour choisir la configuration sonore

Appuyez à plusieurs reprises sur la touche **SEL/ VOL**

Pour sélectionner le mode de votre choix pour la configuration sonore dans l'ordre suivant: "BASS" → "TRE" (Treble) → "BAL" (Balance) → EQ OFF/ CLASS (CLASSICS)/ ROCK/ POP/ FLAT → LOUD ON/ OFF → DX/ LOC → STEREO/ MONO → CLOCK 12/ 24 → AREA EUR/ USA.

Après avoir choisi le mode de votre choix vous pouvez régler le niveau en tournant la molette volume.



### Égaliseurs pré-réglés (EQ)

Lorsque vous écoutez de la musique pop, classique ou rock, utilisez l'égaliseur pour régler la qualité sonore. Appuyez plusieurs fois sur la molette de volume pour choisir « EQ OFF » et tournez la touche volume pour choisir les différents modes d'égaliseur dans l'ordre suivant: EQ OFF → CLASS (CLASSICS) → ROCK → POP → FLAT.

### Activer/ désactiver la puissance

Avec cette fonction, vous pouvez augmenter les basses fréquences, ce qui permet d'augmenter la sensibilité sonore.

Remarque:

Consulter la section « ÉCOUTER LA RADIO » pour le fonctionnement des autres choix.

## ÉCOUTE DE LA RADIO

### Sélection de la bande de fréquences

En mode radio, appuyez de manière répétée sur la touche **BND** pour sélectionner la bande de fréquences: FM1 → FM2 → FM3.

### Recherche manuelle / automatique de stations

#### - Recherche manuelle

Appuyez longuement sur la touche **▶▶▶** ou **◀◀◀** jusqu'à ce que l'indication «MANUAL» (manuel) s'affiche, puis appuyez sur la touche **▶▶▶** sur la touche **◀◀◀** pour augmenter ou diminuer la fréquence. Maintenez enfoncée la touche **▶▶▶** ou **◀◀◀** pour la recherche rapide.

Remarque: l'appareil se réglera en mode de réglage automatique si aucune touche n'est appuyée sous 2 secondes. « AUTO » apparaîtra sur l'écran pendant 2 secondes.

#### - Recherche automatique

Appuyez sur la touche **▶▶▶** ou **◀◀◀**, l'autoradio recherche automatiquement une station vers les fréquences plus hautes ou plus basses. Appuyez à nouveau sur la touche **▶▶▶** ou **◀◀◀** pour arrêter la recherche automatique des stations.

### Recherche et mémorisation des stations

#### - A l'aide de la touche AMS (Mémorisation automatique des stations radio)

En mode radio, tenez la touche **AMS** appuyée 3 secondes pour commencer à rechercher des stations et les enregistrer automatiquement dans la mémoire. Toutes les stations pré-réglées défilent pendant quelques secondes dans la bande sélectionnée.

#### - Avec les touches numériques 1-6

- Réglez une station avec les touches **▶▶▶** ou **◀◀◀**.
- Tenez l'une des touches numériques **1-6** appuyée pendant 2 secondes jusqu'à ce que l'écran affiche le numéro correspondant, ce qui indique que la station est enregistrée sur la touche numérique correspondante.
- En mode radio, appuyez sur les touches numérique **1-6** pour écouter les stations enregistrées.
- Lorsque vous écoutez une station enregistrée sur une touche numérique, appuyez sur une autre touche numérique pendant plus de 2 secondes pour enregistrer cette station sur cette touche numérique.

Remarque: L'unité peut enregistrer jusqu'à 6 stations pour chaque bande.

### RDS (Radio Data System)

Cette unité dispose d'un décodeur RDS intégré compatible avec les données RDS transmises par les stations de diffusion. Ce système permet de passer automatiquement vers la station de diffusion avec la meilleure réception lorsque vous déplacez sur de longues distances (intervention AF). Par ailleurs, si un programme d'annonce de trafic (TA) ou un type de programme (PTY) est diffusé depuis une station RDS, ce programme sera reçu peu importe dans quel mode vous êtes.

FR - 5

Tenez la touche **SEL** appuyée, l'unité passera dans le menu de configuration, appuyez brièvement sur la touche **SEL** pour choisir l'élément de votre choix. Tournez la molette **SEL** pour choisir le réglage correspondant de votre choix.

AF (ON/OFF) → TA (ON/OFF) → TA VOL → REG (ON/OFF) → EON (ON/OFF) → SEL PTY

### - Fréquence alternative (AF)

Quand le mode de commutation AF est sélectionné, la radio vérifie l'intensité du signal des fréquences alternatives. Quand une fréquence alternative a un signal plus fort que la station en cours, l'appareil change pour cette station, et la nouvelle fréquence est affichée pour 1 à 2 secondes. (Lorsque AF clignote, l'appareil recherche une station RDS plus puissante).

« AF »: non affiché: mode de commutation AF arrêté.

« AF » affiché: mode de commutation AF activé, et les informations RDS sont reçues.

« AF » clignotant: mode de commutation AF activé, mais les informations RDS ne sont pas encore reçues.

### - Fonction TA (informations routières)

Dans le mode TA veille, lorsqu'une annonce de trafic démarre, la diffusion de l'annonce de trafic est reçue en priorité indifféremment de la fonction, afin que vous puissiez l'écouter.

Si vous choisissez le mode TA éteint, lorsqu'une annonce de trafic est diffusée et reçue, la réception est annulée et l'unité passe en mode TA veille.

### TA SEEK:

Lorsque des stations récemment réglées ne reçoivent pas d'information TP pendant 5 secondes, la radio se réoriente vers la station suivante qui n'a pas la même station (PI) que la précédente, mais dispose d'information TP.

Lorsque l'information TP se perd sur la station en cours pour le temps de nouveau réglage déterminé par RETUNE S ou RETUNE L, la radio commence à régler de nouveau la station PI suivante identique. Lorsque la station PI n'est pas perçue dans un cycle de recherche, la radio règle à nouveau la station suivante disposant d'information TP.

Note: En mode TA RECHERCHE, la station en cours peut être changée pour une station complètement différente car l'unité recherche une station TP alors que la force du champ (Signal) de la station en cours est très faible, ou que la station en cours n'a pas de signal « TP ». (La priorité la plus haute est TP avant PI.)

### TA ALARME:

Lorsque ce mode est sélectionné, tous les modes de réglage automatique sont désactivés. Seulement un double bip sonore (ALARME) peut sortir. Donc, dans ce mode, l'unité conserve la station en cours quoiqu'il se passe. (La priorité la plus haute est TI avant TP.)

Lorsqu'une station récemment réglée n'a pas d'information TP pendant 5 secondes, un bip se fait entendre. Lorsque l'information TP se perd sur la station en cours pour le temps de nouveau réglage, un bip sonore est émis.

Lorsqu'une station récemment réglée n'a pas de signal RDS, "PI SEEK" (PI RECHERCHE) est supprimé.

### - TA VOL (TA VOLUME)

La valeur de volume TA par défaut est 25. Vous pouvez la régler sur une autre valeur.

### REGION Activé/désactivé (REG)

Appuyez plusieurs fois sur la touche **SEL/ VOL** jusqu'à ce que « REG OFF » apparaisse sur l'écran, tournez la molette **SEL/ VOL** pour passer entre le mode « REG ON » et « REG OFF ».

**REG ON:** Sélectionnez cette option pour écouter la version locale de la station en cours, même si l'existe une version nationale de cette station.

**REG OFF:** Sélectionnez cette option pour écouter la version nationale de la station en cours.

FR - 6



### - Sélection du type de programme (PTY)

Lorsque vous sélectionnez PTY, la recherche des informations correspondantes est lancée, celle-ci s'arrête une fois les informations PTY détectées.  
Lorsque les informations PTY correspondantes n'existent plus, la fonction PTY est automatiquement désactivée.

Tenez la touche **SEL** appuyée, lorsque «SEL PTY» apparaît sur l'écran. Tournez la touche volume pour choisir entre les programmes suivants:  
NEWS/ AFFAIRS / INFO / SPORT / EDUCATE (Actualités/ Affaires/ Informations/ Sport/ Education)  
DRAMA / CULTURE / SCIENCE / VARIÉ (Série/ Culture/ Science/ Autres)  
POP M / ROCK M/ EASY M/ LIGHT M/ CLASS/ OTHER M/ (Musique Pop/ Musique Rock/ Musique facile/ Musique légère/Musique classique/ Autre musique)  
WEATHER/ FINANCE/ CHILD/ SOCIAL/ RELIGION (Météo/ Finance/ Enfants/ Social/ Religion)  
PHONE IN/ TRAVEL/ LEISURE/ JAZZ / COUNTRY (Débats/ Voyage/ Loisirs/ Musique JAZZ/ Country)  
NATIONAL M/ OLDIES/ FOLK M/ DOC/ TEST (nationale/ Vieux tubes/ Musique folklorique/ document/ Test)

Alors, l'unité commencera à rechercher les programmes correspondant automatiquement. Appuyez longuement sur la touche **PTY** une troisième fois pour sortir du mode PTY.

### - EON (Enhanced Other Networks Information)

Appuyez plusieurs fois sur la touche **SEL/ VOL** jusqu'à ce que « EON ON » apparaisse sur l'écran, tournez la molette **SEL/ VOL** pour passer entre le mode « EON ON » et « EON OFF ».  
Lors de la réception d'informations EON, l'indication EON reste affichée. Avec le système EON, les stations de radio locales peuvent prendre la priorité sur une station nationale pour une annonce de la circulation pendant la durée de celle-ci.

### - DX/LOC (DISTANCE/ LOCAL)

**DX**: Lorsque vous choisissez « DX », les stations locales et distantes seront toutes reçues.  
**LOCAL**: Lorsque vous choisissez « LOC », seules les stations locales seront disponibles.

### - STÉRÉO/MONO

Appuyez de manière répétée sur la commande **SEL/ VOL** pour sélectionner « STEREO/ MONO », Le mode Stéréo est automatiquement activé lors de la réception de stations FM Cependant, lorsque le signal est faible ou la qualité de réception radio est inférieure à vos attentes, sélectionner le mode Mono pour améliorer la qualité sonore.

### - AREA (EUROPE/AMERICA)

Permet de sélectionner une zone différente.

## ÉCOUTE D'UN USB/ CARTE

### Connexion d'un périphérique USB (non fourni)

Branchez votre périphérique USB au connecteur USB, le mode « USB » est automatiquement activé.  
Si un périphérique USB est déjà connecté, appuyer sur la touche **MOD** pour sélectionner le mode USB.

### Insertion de cartes micro SD (non fourni)

Insérez votre carte micro SD dans la fente pour carte, l'appareil passera automatiquement en mode «SD». Si une carte a déjà été insérée, appuyez sur la touche **MOD** pour passer en mode carte.

## FONCTIONS DE BASE

### Lecture/Pause:

Appuyez sur la touche **▶||** pour mettre la lecture en pause. Appuyez une nouvelle fois sur la touche **▶||** pour la reprendre.

### Saut de plage / Recherche rapide:

1. Appuyez sur **▶▶** pour passer à la piste suivante.
2. Appuyez sur la touche **◀◀** pour lire la piste précédente.
3. Tenez la touche **▶▶** ou **◀◀** appuyée pour rechercher rapidement dans une piste.
4. Appuyez sur **-10** ou **+10** pour sauter 10 pistes vers l'avant ou l'arrière.
5. Appuyez longuement sur **-10** ou **+10** pour sélectionner le dossier précédent ou suivant en mode MP3.

### Recherche Intro:

Appuyez plusieurs fois sur la touche **INT** pour choisir le mode de lecture des introductions:  
« INT ON »: pour lire les 10 premières secondes de chaque piste.  
« INT OFF »: pour annuler la lecture des introductions.

### Répéter:

Pendant la lecture du disque, appuyez plusieurs fois sur la touche **RPT** pour sélectionner un mode de lecture: RPT ONE, RPT DIR, RPT OFF

### Lecture aléatoire:

Appuyez sur la touche **RDM** pour jouer toutes les pistes dans le désordre et « RDM ON » apparaît sur l'écran. Appuyez de nouveau pour annuler cette fonction, et « RDM OFF » apparaît.

### Recherche d'une piste sur le support MP3-CD/USB/Micro SD:

Appuyez et maintenez le bouton **AMS**, l'écran affichera « NUM 0000 », puis tournez la molette de volume pour sélectionner le numéro de la piste, appuyez sur le bouton **SEL** pour démarrer la lecture.

### Remarque:

- Le nombre total de fichiers MP3 sur l'appareil USB et de cartes micro SD ne doit pas dépasser 9999.
- L'appareil USB et de cartes micro SD ne peut pas contenir plus de 99 répertoires.
- La durée de lecture prend quelques secondes ou plus en fonction de la quantité de fichiers MP3 et de dossiers USB sur l'appareil et de cartes micro SD.
- N'insérez rien d'autre qu'un périphérique USB dans le port prévu à cet effet. Vous risqueriez d'abîmer l'appareil.
- Ne mettez rien d'autre qu'une carte SD dans la fente pour carte micro SD de l'unité. Les autres objets pourraient endommager le mécanisme de la carte.
- Le port USB ne doit pas être directement connecté à un ordinateur: cela pourrait endommager l'appareil.
- Il existe sur le marché de nombreux modèles de clés USB et de lecteurs MP3. Nous ne pouvons garantir une compatibilité avec tous les formats. Merci d'utiliser un autre périphérique USB ou de cartes micro SD si le vôtre ne fonctionne pas.
- Il se peut que certains fichiers enregistrés sur le périphérique USB ou de cartes micro SD ne puissent être lus. En effet, certains formats spéciaux ne sont pas compatibles avec cet appareil.

## UTILISATION DE L'ENTRÉE AUXILIAIRE

1. Branchez votre source auxiliaire (par exemple un lecteur MP3) à la prise **AUX IN**.
2. Appuyez sur la touche **PWR** pour mettre l'appareil en marche.
3. Appuyez sur la touche **MOD** pour sélectionner le mode AUX.
4. Démarrez la lecture sur votre source auxiliaire.
5. Ajustez le volume sonore au niveau désiré.
6. Déconnectez l'appareil externe de l'entrée AUX, appuyez sur la touche **MOD** pour sélectionner une autre source.



## FONCTION BLUETOOTH

Le mot *Bluetooth®* ainsi que les marques et logo sont des marques commerciale déposées détenues par Bluetooth SIG, Inc. et l'utilisation de ces marques par New One S.A.S se fait dans le cadre d'une autorisation. Les autres marques et noms commerciaux sont les propriétés de leurs titulaires respectifs.

- Avant d'utiliser la fonction Bluetooth, assurez-vous que votre téléphone portable prenne en charge la fonction.
- Selon les différents modèles de téléphone portable, la puissance d'émission Bluetooth est différente. Pour obtenir la meilleure qualité de conversation, il est recommandé de maintenir une distance de 3 mètres entre le téléphone portable et l'unité.
- Ne mettez aucun objet en métal ou obstacle entre le téléphone portable et l'unité.

### COUPLAGE

1. Activez la fonction Bluetooth de votre téléphone mobile. (Veuillez consulter le manuel d'instruction de votre téléphone portable sur la manière d'utiliser le Bluetooth.)
  2. Sélectionnez l'élément de recherche d'appareil Bluetooth et entrez dans. Votre téléphone commence à rechercher les appareils Bluetooth à sa portée (3 mètres). Sélectionnez la radio de cette voiture «M-196 TL» et confirmez, alors on vous demande d'entrer un mot de passe de 4 chiffres, c'est 0000. Entrez le mot de passe et confirmez.
- Remarque: Si vous avez déjà effectué des connexions Bluetooth avant, une liste des résultats des recherches précédentes s'affiche. Sélectionnez «M-196 TL» et confirmez.
3. Lorsque le couplage est réussi, « LINKED » apparaîtra sur l'écran.

### Accepter / rejeter un appel

Lorsque vous recevez un appel, le numéro de téléphone s'affiche sur l'écran. Appuyez sur  pour accepter un appel, la durée de parole apparaîtra sur l'écran. Tournez la molette de volume pour régler le volume du BT. Appuyez sur  pour rejeter un appel entrant.

### Passer un appel

Pour appeler le dernier numéro composé dans la mémoire du téléphone portable, appuyez et maintenez pendant quelques secondes .

Remarque:

- La fonction rappel n'est pas disponible s'il n'y a pas de fonction d'enregistrement des appels sur votre téléphone portable.
- Si la conversation n'est pas claire, essayez de vous rapprocher du microphone.

### TRANSFÉRER LES APPELS ENTRE LE TÉLÉPHONE ET L'UNITÉ

Lorsque vous êtes en mode conversation, appuyez sur « TRANS » pour transférer l'appel entre le téléphone portable et l'unité. Lorsque vous passez un appel, il n'est pas possible de transférer si votre correspondant n'a pas encore répondu.

### BLUETOOTH AUDIO

L'unité prend en charge la fonction Bluetooth audio. Si votre téléphone mobile peut lire de la musique stéréo, lorsque la connexion est réussie, appuyez sur **MOD** pour accéder au mode audio Bluetooth, « A2DP » apparaît sur l'écran. Le fichier audio dans votre téléphone portable commence à être lu via votre autoradio.

**Lecture/Pause:** Appuyez sur  pour suspendre momentanément la lecture de la piste. Touchez à nouveau pour reprendre la lecture.

**Passer à la piste suivante ou précédente:**

1. Appuyez sur  pour passer à la piste suivante.
2. Appuyez sur la touche  pour lire la piste précédente.

Remarque:

- Ce système ne fonctionnera pas ou risque de mal fonctionner avec certains téléphones portables/lecteurs audio Bluetooth.

FR - 9

- Il existe une grande variété de téléphones portables sur le marché. Nous ne pouvons garantir la compatibilité de tous les téléphones portables avec l'unité.
- Si vous trouvez que la conversation n'est pas claire, essayez de vous rapprocher du microphone.

Par la présente, NEW ONE S.A.S déclare que l'appareil "MUSE M-196 TL" est conforme aux exigences essentielles et autres dispositions pertinentes de la directive 2014/53/EU. La déclaration de conformité peut être consultée sur le site [www.muse-europe.com](http://www.muse-europe.com)

## ENTRETIEN

### Précautions

- Nettoyez l'appareil avec un chiffon doux ou une peau de chamois humide. N'utilisez jamais de solvants.
- Ne l'exposez pas à la pluie ou à l'humidité.
- Ne la laissez pas tomber ou subir des chocs.
- Assurez-vous d'éloigner votre appareil de sources de chaleur.
- Utilisez cet appareil dans des climats tempérés.
- N'exposez pas l'appareil à des coulures ou des éclaboussures et n'y placez pas d'objets remplis de liquide à proximité.
- Ne placez pas de bougie sur ou à proximité de l'appareil.

### Remplacement du fusible

Utilisez un fusible de valeur conforme aux spécifications données par le fabricant. Si le fusible grille, vérifiez le branchement de l'alimentation avant de le remplacer. Si le fusible grille à nouveau, il y a un dysfonctionnement. Dans ce cas, veuillez consulter le centre de réparation le plus proche.

## GUIDE DE DÉPANNAGE

Symptôme	Cause probable	Solution
Impossible de mettre en marche l'appareil.	Vous n'avez pas mis en marche le véhicule.	Lorsque l'appareil est sous tension mais que le moteur ne tourne pas, positionnez la clef de contact sur ACC.
	Le fusible a grillé.	Remplacez le fusible.
Pas de son.	Le niveau de volume est réglé sur minimum.	Reglez le volume sur le niveau de votre choix.
	Les branchements ont malété effectués.	Vérifiez les branchements.
Les commandes ne fonctionnent pas	Le microprocesseur fonctionnel en raison de bruit parasite.	Appuyez sur la touche <b>RES</b> (Réinitialisation).
La radio ne fonctionne pas. La sélection automatique de stations radio ne fonctionne pas.	Le câble de l'antenne n'est pas raccordé.	Raccordez fermement le câble de l'antenne.
	La réception est trop faible.	Sélectionnez manuellement une station radio.

FR - 10



## CARACTÉRISTIQUES TECHNIQUES

### Général

Alimentation	12V DC (11-16V allowable)
Impédance de charge	4 o 8 ohms
Puissance de sortie maximale	30W x 4
Réglage de la tonalité	±10 dB Grave 100 Hz Aigus 10 kHz

Dimensions	Environ 58 x 100 x 180 (h / w / l)
Poids	Environ 0.380 kg

### Section FM

Gamme de fréquence	EU: 87.5-108 (MHz) USA: 87.5-107.9 (MHz)
Sensibilité utilisable (-30dB)	12 dBuV
Ratio de signal de bruit	50 dB
Séparation stereo	30 dB (1 kHz)

### Section lecteur MP3

Rapport signal/bruit	60 dB
Séparation	50 dB
Distorsion	<0.5%
Réponse en fréquence	20 - 20000 Hz

### Section BLUETOOTH

Bluetooth: 2.402-2.48GHz
Puissance de sortie des RF (fréquences radios): 4 dBm

### Remarque:

Nous travaillons continuellement à l'amélioration de nos produits. C'est pourquoi le modèle et les caractéristiques techniques sont susceptibles d'être modifiés sans notification préalable.

## AVERTISSEMENTS



**ATTENTION:** Pour éviter tout risque de choc électrique, ne démontez pas l'appareil. Aucune pièce interne n'est réparable par l'utilisateur. Confiez tout entretien à un technicien qualifié.



Le symbole de l'éclair terminé par une flèche à l'intérieur d'un triangle avertit l'utilisateur de la présence d'une « tension dangereuse » dans l'appareil.



Le point d'exclamation situé à l'intérieur d'un triangle avertit l'utilisateur de la présence d'instructions importantes dans la documentation accompagnant l'appareil.

**AVERTISSEMENT** - Afin de réduire le risque d'incendie ou de choc électrique, n'exposez pas cet appareil à la pluie ou à l'humidité.



Si à l'avenir vous désirez vous débarrasser de cet appareil, veuillez noter que les appareils électriques ne doivent pas être jetés avec les ordures ménagères. Renseignez-vous pour connaître le centre de recyclage le plus proche. Consultez les autorités locales ou votre revendeur pour plus de détails (Directive sur les déchets des équipements électriques et électroniques).



Nos emballages peuvent faire l'objet d'une consigne de tri, pour en savoir plus: [www.quefairedemesdechets.fr](http://www.quefairedemesdechets.fr)

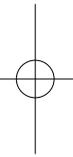

NEW ONE S.A.S  
10, Rue de la Mission, 25480 Ecole Valentin, France



## GB CAR RADIO WITH BLUETOOTH & USB/ MICRO SD

### PRECAUTIONS

1. Do not attempt to modify the unit, modifying the unit may cause an accident.
2. Installation or servicing of the unit by persons without training and experience in electronic equipment and automotive accessories may be dangerous and could expose you to the risk of electric shock or other hazards.
3. Stop the vehicle before carrying out any operation that could interfere with your driving.
4. Keep the volume at a level which you could hear sounds from outside the vehicle.
5. Do not work in extremely high or low temperature. Be sure the temperature inside the vehicle is between +60°C and -10°C before turning on your unit.
6. When replacing the fuse(s), the replacement must be of the same amperage as shown on the fuse holder.
7. Do not block vents or radiator panels. Blocking them will cause heat to build up inside and may result in fire.
8. Using this unit without running the engine can result in battery drainage.
9. Use only in cars with a 12 volt negative ground.
10. After completing the installation or replacing the car battery, you need to RESET the unit before using it. Press **RES** button on the front panel with pointed object (such as ball-point pen) to reset the unit to its initial settings.

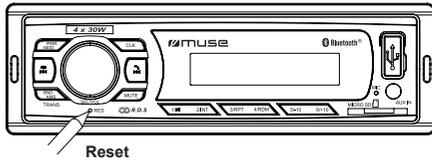

### UNPACK YOUR UNIT

When you unpack your new car radio, make sure that you have removed all the accessories and information papers:

- Main unit
- User manual
- Accessories:

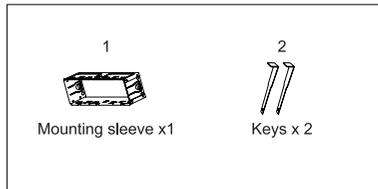

GB - 1

### CONNECTION

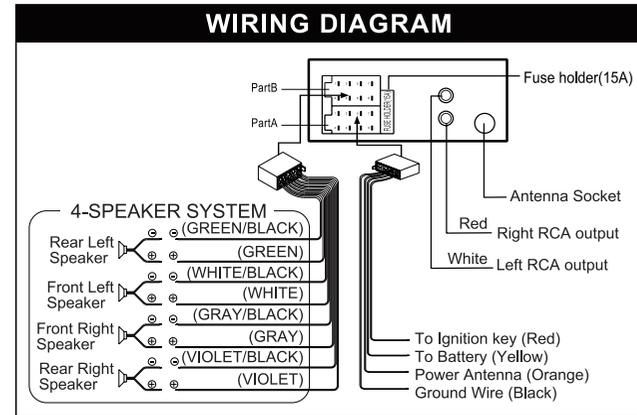

### Caution!

- Make sure to connect the color coded leads according to the diagram. Incorrect connections may cause the unit to malfunction or damage the vehicle's electrical system.
- Make sure to connect the speaker (-) leads to the speaker (-) terminal. Never connect the left and right channel speaker cables each other or to the vehicle body.
- Make sure all the connections are completely correct before turning on your unit.



Do not connect the ignition wire (red) and the battery wire (yellow), it may cause a short circuit, even result in fire.

### INSTALLATION

The unit is installed to be an anti-theft one. The chassis of the unit wears a sliding metal housing. Please do the connection of the power. Speakers and antenna are according to the requirement of the instruction book. Then install the sliding metal housing in the car as follows:

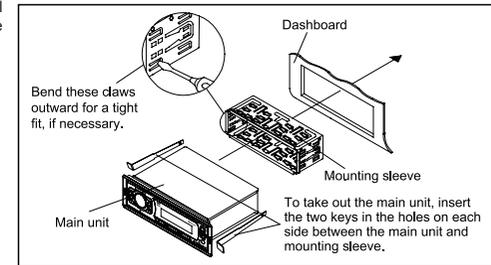

GB - 2

## LOCATION OF CONTROLS

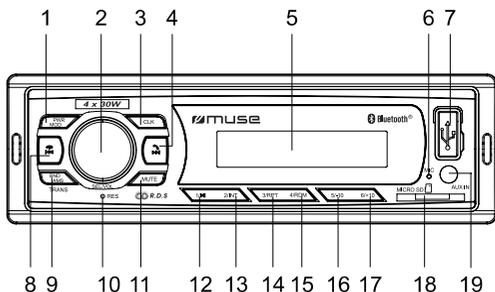

1. **PWR/ MOD** button: To turn unit on/ off; To select function mode
2. **SEL/ VOL** knob: volume, select, enter knob
3. **CLK** (Clock) button: To set clock time
4. **Answer / redial** the phone; skip forward
5. LCD display
6. Built-in microphone
7. USB port
8. **End call / skip backward**
9. **BND/ AMS/ TRANS**: Band button (To select band: FM1, FM2, FM3); Automatic storing; Search a track; transfer call
10. **RES** (RESET) button
11. **MUTE** button: To mute or restore sound
12. **1/ ▶** button: To select preset channel 1 in radio mode; To start or pause playback.
13. **2/ INT** button: To select preset channel 2 in radio mode; To start/ cancel intro playback.
14. **3/ RPT** button: To select preset channel 3 in radio mode; To repeat playback.
15. **4/ RDM** button: To select preset channel 4 in radio mode; To start/ cancel random playback.
16. **5/ -10** button: To select preset channel 5 in radio mode; To skip backward 10 tracks (mp3 only)
17. **6/ +10** button: To select preset channel 6 in radio mode; To skip forward 10 tracks (mp3 only)
18. Micro SD card slot
19. **AUX IN** jack

GB - 3

## BASIC OPERATIONS

### Turning on/off the unit

Press **PWR** button to turn on the unit. Press and hold this button again to turn off the unit.

### Selecting the mode

When the unit is on, press **MOD** button repeatedly to select different source mode:

TUNER → USB → CARD → AUX → BT

Note: USB, CARD mode can not be selected if no such source was plugged in the unit.

### Current time display

Press **CLK** button to display the current time when unit is ON.

### Adjust time:

1. When the unit is on, repeatedly press **SEL** button to select clock format setting mode.
2. Rotate volume knob anti-clockwise and clockwise to adjust 12 or 24 hour format.
3. Press and hold **CLK** button to enter into setting mode. The hour digits will flash.
4. Rotate **SEL** knob anti-clockwise and clockwise to adjust the hour value. Press this button again to confirm the hour value.
5. The minute digits will flash, rotate **SEL** knob anti-clockwise and clockwise to adjust the minute value.

### Noted:

- It will confirm your setting if no key is pressed within 5 seconds.
- In 12H clock format, be sure to observe the AM or PM indicator to set the hour correctly.

### Reset the unit

Operating the unit for the first time or after replacing the car battery, you must reset the unit. To set the unit to initial status, when the unit is on, press **RES** button on the front panel with a pointed object. When some errors occur in display, you can also reset the unit, but it will erase the clock setting and some memorized functions.

## SOUND FEATURES

### Volume adjusting:

To increase or decrease the sound level, rotate **VOL** knob clockwise or anti-clockwise.

### Muting the sound

When the unit is ON, press **MUTE** to mute the sound. Press again to restore.

### Using SEL/VOL knob to select sound feature

Repeatedly press **SEL/VOL** knob

To select the desired mode for sound setting in the following order: "BASS" → "TRE" (Treble) → "BAL" (Balance) → EQ OFF/ CLASS (CLASSICS)/ ROCK/ POP/ FLAT → LOUD ON/ OFF → DX/ LOC → STEREO/ MONO → CLOCK 12/ 24 → AREA EUR/ USA.

After selecting the desired mode, you can adjust the level by rotating the volume knob.

GB - 4



### Preset equalizer (EQ)

When you are listening to pop music, classic music or rock music, use the equalizer to adjust the sound quality. Repeatedly press volume knob to select "EQ OFF" and rotate volume knob to select different equalizer mode in following order: EQ OFF → CLASS (CLASSICS) → ROCK → POP → FLAT.

### Switching Loudness On/off

By this function, you can increase the low frequency, which can improve sound sensitivity.

Noted:

Please refer to "LISTENING TO THE RADIO" for others items operation.

## LISTENING TO THE RADIO

### Selecting band

In tuner mode, repeatedly press **BND** button to select bands in following order: FM1 → FM2 → FM3.

### Manual/automatic tuning

#### - Manual Tuning

Press and hold **▶▶|** or **|◀◀** button until "MANUAL" shows on display, then press **▶▶|** or **|◀◀** continuously to select a station downward or upward. Press and hold **▶▶|** or **|◀◀** button to tune the station with a faster speed.

Note: it will return to automatic tuning mode if no key is pressed within 5 seconds. "AUTO" will shows on display 2 seconds.

#### - Automatic Tuning

Press **▶▶|** or **|◀◀** button once, the radio automatically searches a station upward or downward respectively and plays when it finds a station. Press **▶▶|** or **|◀◀** buttons again to stop scanning.

### Scanning and memorizing stations

#### - By AMS button

In tuner mode, press and hold **AMS** button for 3 seconds to start scanning for stations and store them automatically in memory. All preset stations are scrolled during few seconds.

#### - By number button 1- 6

1. Tune to a station by **▶▶|** or **|◀◀** button.
2. Press and hold one of the **1- 6** number buttons for 2 seconds until display shows the corresponding number, which indicates that station is stored in the corresponding number button.
3. Under radio mode, press **1- 6** number buttons to listen to stored stations.
4. When you are listening to a station stored on a number button, press and hold another number button for more than 2 seconds to store the station on this number button.

Note: The unit can be stored up to 6 stations for each band.

### RDS (Radio Data System)

This unit has a built-in RDS decoder system that supports broadcast stations transmitting RDS data. This system can automatically switch to the broadcast station with the best reception as you move on long distances (AF switching). Also if a traffic announcement (TA) or programme type (PTY) is broadcast from a RDS station, no matter what mode you are in, this broadcast is received.

GB - 5

Press and hold **SEL** knob, the unit will enter setting menu. Shortly press **SEL** knob to choose your desire item. Rotate **SEL** knob to choose corresponding setting desired.

AF (ON/OFF) → TA (ON/OFF) → TA VOL → REG (ON/OFF) → EON (ON/OFF) → SEL PTY

#### - Alternative frequency (AF)

When the AF switching mode is selected, the radio scans the signal strength of alternative frequencies. A new AF is stronger than the current station, it switches over to that frequency for very short time, and the new frequency is displayed for 1-2 second. (When AF flashes on LCD, it will search for the stronger RDS station.)

Segment off: AF switching mode off.

Segment on: AF switching mode on, and receive RDS information.

Segment flashing: AF switching mode on, but RDS information is not received yet.

#### - Traffic alarm (TA)

In the TA standby mode, when a traffic announcement broadcast starts, the traffic announcement broadcast is received as top priority regardless of the function mode so you can listen to it.

If you select TA mode off, while a traffic announcement broadcast is being received, the traffic announcement broadcast reception is cancelled and the unit goes into the TA standby mode.

#### TA SEEK:

When newly tuned station does not receive TP information for 5 seconds, the radio retunes to next station which doesn't have the same station (PI) as the last station, but has the TP information.

When TP information gets lost at the current station for retune time which is set by RETUNE S or RETUNE L, the radio starts to retune to next same PI station. When PI station does not catch in one cyclic search, the radio retunes to next station with TP information.

Note: In TA SEEK mode, the current station can be changed to the completely different station because the unit searches TP station when the field (signal) strength of the current station is very weak, or the current station has no "TP" signal. (The higher priority is TP rather than PI.)

#### TA ALARM:

When this mode is selected, any automatic retune mode is not activated. Only double beep sound (ALARM) is output. So, in this mode, the unit keeps the current station anyhow. (The PI priority is higher than TP.)

When newly tuned station doesn't have TP information for 5 seconds, beeps come out. When TP information gets lost at the current station for retune time, the beep sound is output.

When newly tuned station doesn't have RDS signal, "PI SEEK" is suppressed somewhat.

#### - TA VOL (VOLUME)

The default TA volume value is 25. You can set it to another value.

#### - Region ON / OFF (REG)

When the AF is on, repeatedly press **SEL/ VOL** button until "REG OFF" appears in the display, rotate **SEL/ VOL** knob to switch between "REG ON" and "REG OFF" mode.

**REG ON:** should be selected to listen to the REGIONAL broadcast of the current station, even if there is a national broadcast of this station.

**REG OFF:** should be selected to listen to the national broadcast of this station.

GB - 6



### - Program type selection (PTY)

When PTY is selected, the radio starts to search corresponding PTY information and stops when the corresponding PTY information is detected.

If corresponding PTY information does not exist any more, PTY is automatically stopped to normal mode.

Press and hold **SEL** button, when "SEL PTY" appears on display. Rotate **SEL** knob to select below programs:

NEWS/ AFFAIRS / INFO / SPORT / EDUCATE  
DRAMA / CULTURE / SCIENCE / VARIED  
POP M / ROCK M/ EASY M/ LIGHT M/ CLASS (CLASSICS)/ OTHER M  
WEATHER/ FINANCE / CHILD (CHILDREN) / SOCIAL / RELIGION  
PHONE IN / TRAVEL / LEISURE / JAZZ / COUNTRY  
NATIONAL M/ OLDIES/ FOLK M/ DOC (DOCUMENT)/ TEST

After few seconds, the radio automatically searches a station with corresponding **PTY** information.

### - EON (Enhances Other Network Information)

Repeatedly press **SEL/ VOL** knob until "EON ON" appears in the display, rotate **SEL/ VOL** knob to switch between "EON ON" and "EON OFF" mode. When receive the EON information, the EON indication is on. With EON facility, it offers the ability for local stations to "break into" a national station's broadcast for the duration of a Traffic Announcement.

### - DX / LOCAL (DISTANCE/ LOCAL)

**DX**: When you select "DX", both distance and local stations can be received.

**LOCAL**: When you select "LOC", only local station is available.

### - STEREO/MONO

Repeatedly press **SEL/ VOL** knob to select "STEREO/ MONO" mode. FM listening is generally done in Stereo mode. However, if the signal is weak or reception is not as good as you would like, switching to Mono mode usually improves the overall sound quality.

### - AREA (EUROPE/AMERICA)

To select different area.

## LISTENING TO USB/ MICRO SD

### To insert an USB device (not included)

To insert an USB device (not included) connect your USB device to the USB port, the set will switch to "USB" mode automatically. If USB has already been inserted, press **MOD** button to switch to USB mode.

### To insert a Micro SD card (not included)

Insert your micro SD card in the card slot, the set will switch to "SD" mode automatically. If a card has already been inserted, press **MOD** button to switch to card mode.

GB - 7

## BASIC PLAYER FUNCTIONS

### Play/pause:

Press the **||** button to pause playback. Press again to resume playback.

### Skip/fast search:

1. Press **▶▶** to skip forward to next track.
2. Press **◀◀** to skip backward to previous track.
3. Press and hold **▶▶** or **◀◀** to search quickly within a track.
4. Press **-10** or **+10** to skip to 10 tracks backward or forward.
5. Long press **-10** or **+10** to select previous folder or next folder in MP3 mode.

### Intro scan:

Repeatedly press **INT** button to select intro playback mode:

**INT ON**: to play first 10 seconds of each song.

**INT OFF**: to cancel intro playback.

### Repeat:

Press **RPT** button repeatedly to select a play mode: RPT ONE, RPT DIR, RPT OFF.

### Random playback:

Press **RDM** button to play all files in random order, and "RDM ON" appears on display. Press again to cancel this function and "RDM OFF" appears.

### Searching a track in MP3-CD/USB/ Micro SD:

Press and hold **AMS** button, the display will show "NUM 0000", then rotate volume knob to select the track number, press **SEL** button to start playback.

### Note:

- The total number of MP3 files on the USB device and Micro SD card should not exceed 9999.
- The device may not contain more than 99 directories.
- The reading time takes about a few seconds or more depending on the amount of MP3 files and folders on USB device and Micro SD card.
- Do not put anything other than a USB device to the port of this unit. Other objects may damage the USB mechanism.
- Do not put anything other than a micro SD card to micro SD card slot of this unit. Other objects may damage the card mechanism.
- The USB socket must not be connected to the computer directly, for that may damage the unit.
- There are many USB devices and micro card in the market. We cannot guarantee to support all different models. Please try another USB device and micro SD card if your device is not supported.
- The unit might not support all the multimedia files stored in USB or micro SD card because it includes some special playback procedure which might not be compatible with the procedure of this unit.

## LISTENING TO AUXILIARY SOURCE

1. Connect your auxiliary source (e.g. mp3 player) to the **AUX IN** jack.
2. Press **PWR** button to turn the unit on.
3. Press **MOD** to select AUX mode.
4. Start playback from your auxiliary source.
5. Adjust the volume to desired level.
6. Disconnect your auxiliary source from the Aux in jack, press **MOD** button to select other source.

GB - 8



## BLUETOOTH FUNCTION

The *Bluetooth*® word mark and logos are registered trademarks owned by Bluetooth SIG, Inc. and any use of such marks by New One S.A.S is under license. Other trademarks and trade names are those of their respective owners.

- Before operate the Bluetooth function, make sure your mobile phone supports Bluetooth function.
- For different model of mobile phone, Bluetooth emissive power has some difference. To get the best conversation quality, it is recommended that the distance between the mobile phone and the unit is within 3 meters.
- Don't put any metal object or any obstacle between the path of the mobile phone and the unit.

### PAIRING

1. Turn on the Bluetooth function of your mobile phone. (Please refer to the instruction manual of your mobile phone on how to operate Bluetooth.)
2. Select the item of searching the Bluetooth device and enter it. Your mobile phone starts to search for Bluetooth devices within range (3 meters). Select this car radio "M-196 TL" and confirm it, then you are asked to input a 4-digit password that is "0000". Enter the password and confirm it.

Noted: If you have made Bluetooth connectivity before, a list of the previous search results is displayed. Select "M-196 TL" and confirm.

3. When pairing is successful, "LINKED" will appear on display.

### Answer/ Reject a call

When there is incoming call, the phone number appears on display.

Press to answer a call, the talking time will appear on the display. Rotate volume knob to adjust the BT VOL.

Press to reject a coming call.

### Dialing a Phone Call

To redial the last number retained in the memory of the mobile phone, press and hold button.

Notes:

- Re-dialing function is unavailable if there is no dial record feature in your mobile phone.
- If the conversation is not clear, try to move closer to the microphone

### Transfer the call between mobile phone and the unit

During the talking mode, you can press "TRANS" button to transfer the phone call between the mobile phone and the unit. When making an outgoing call, it's not possible to transfer if the call is not being answered yet.

### BLUETOOTH AUDIO

The unit supports Bluetooth audio function. If your mobile phone can play stereo music, when pairing successful, press **MOD** to access Bluetooth audio mode, "A2DP" appears on display. The audio file in your mobile phone starts to play via the car radio.

**Play/pause:** Press the button to pause playback. Press again to resume playback.

**Skip to next or previous track:**

1. Press to skip forward to next track.
2. Press to play the previous track.

Notes:

- This system will not operate or may operate improperly with some Bluetooth mobile phones / audio players.
- There are many mobile phones in the market. We cannot guarantee the compatibility of all mobile phones together with the unit.
- If you found the conversation is not clear, try to move closer to the microphone.

GB - 9

Hereby, NEW ONE S.A.S, declares that this MUSE M-196 TL is in compliance with the essential requirements and other relevant provisions of Directive 2014/53/EU. The declaration of conformity may be consulted at [www.muse-europe.com](http://www.muse-europe.com)

## MAINTENANCE

### Precaution

- Clean the front panel with a soft cloth, or damp chamois leather. Never use solvents.
- Do not expose to rain or water;
- Do not drop or apply shock.
- Make sure that you keep your set away from high temperatures.
- The use of apparatus in moderate climates.
- Do not be exposed to dripping or splashing, and that no object filled with liquids, such as vases, shall be placed on the apparatus.
- No naked flame sources such as lighted candles should be placed on the apparatus.

### Replacing the Fuse

Make sure the amperage matches the specified value when replacing the fuses. If the fuse is blown, check the power connection and replace with a new one. If the same problem occurs, it would be subjected to the malfunction in-house. In such cases, please consult the nearest service dealer.

## TROUBLE SHOOTING GUIDE

Symptom	Cause	Solution
No power.	The car ignition switch is not on.	If the power supply is connected to the car accessory circuits, but the engine is not moving, switch the ignition key to "ACC".
	The fuse is blown.	Replace the fuse.
No sound.	Volume is in minimum.	Adjust volume to a desired level.
	Wiring is not properly connected.	Check wiring connection.
The operation keys do not work.	The built-in microcomputer is not operating properly.	Press the <b>RES</b> button.
The radio does not work. The automatic radio station selection does not work.	The antenna cable is not connected.	Insert the antenna cable firmly.
	The signals are too weak.	Select a station manually.

GB - 10



## **SPECIFICATIONS**

### **General**

Power Requirement	12V DC (11-16V allowable)
Load Impedance	4 or 8 ohms
Max. Power Output	30W x 4
Tone Controls	±10 dB Bass at 100 Hz Treble at 10 kHz

Dimensions	Approx. 58 x 100 x 180 (h / w / l)
Weight Approx.	Approx. 0.380 kg

### **FM Tuner Section**

Tuning Range	EU: 87.5-108 (MHz) USA: 87.5-107.9 (MHz)
Usable Sensitivity (-30dB)	12 dBuV
Signal-to-noise Ratio	50 dB
Stereo Separation	30 dB (1 kHz)

### **USB/MP3 Section**

Signal-to-noise Ratio	60 dB
Separation	50 dB
Distortion	<0.5%
Frequency Response	20 - 20000 Hz

### **BLUETOOTH Section**

Bluetooth: 2.402-2.48GHz
RF Output Power: 4 dBm

### **Note:**

Due to continuous product improvement, specifications and design are subject to change without prior notice.

## **WARNINGS**

**CAUTION**  
RISK OF ELECTRIC SHOCK  
DO NOT OPEN

**ATTENTION:** To reduce the risk of electric shock, do not remove the cover. There are no user serviceable parts inside the unit. Refer all servicing to qualified personnel.



The lightning flash with arrowhead symbol within the triangle is a warning sign alerting the user of "dangerous voltage" inside the unit.



The exclamation point within the triangle is a warning sign alerting the user of important instructions accompanying the product.

**WARNING** - To reduce the risk of fire or electric shock, do not expose this appliance to rain or moisture.



If at any time in the future you should need to dispose of this product please note that Waste electrical products should not be disposed of with household waste. Please recycle where facilities exist. Check with your Local Authority or retailer for recycling advice. (Waste Electrical and Electronic Equipment Directive)

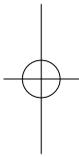
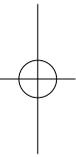

NEW ONE S.A.S  
10, Rue de la Mission, 25480 Ecole Valentin, France

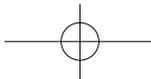

PT

## RÁDIO AUTOMOTIVO COM BLUETOOTH E LEITOR DE USB/ CARTÃO MICRO SD

### INSTRUÇÕES DE SEGURANÇA IMPORTANTES

1. Não tente modificar o aparelho, dado que corre o risco de causar um acidente.
2. Este aparelho deve ser instalado ou reparado apenas por pessoas qualificadas e com experiência em electrónica e acessórios automóveis, pois de contrário pode ser perigoso e provocar choques eléctricos ou outros perigos.
3. Pare o veículo antes de efectuar qualquer operação que possa distraí-lo da condução.
4. Ajuste o volume para um nível que lhe permita ouvir os ruídos provenientes do exterior do veículo.
5. Não utilize este aparelho em temperaturas extremas. Antes de pôr o aparelho a funcionar, certifique-se de que a temperatura no interior do veículo varia entre -10°C e + 60°C.
6. Ao substituir os fusíveis, utilize fusíveis em conformidade com a intensidade indicada na porta-fusível.
7. Não tape os orifícios de ventilação. Pode provocar um sobreaquecimento no interior do aparelho, o que corre o risco de causar um incêndio.
8. Se utilizar este aparelho sem arrancar o motor, a bateria pode descarregar.
9. Este aparelho foi concebido para ser utilizado apenas em veículos que disponham de um sistema eléctrico de 12V com terra negativa.
10. Depois de instalar o aparelho ou substituir a bateria do seu veículo, prima o botão **RES** situado na unidade principal do auto-rádio com a ajuda de um objecto pontiagudo, como uma caneta, para reinicializar o aparelho.

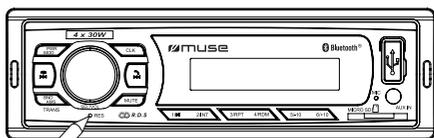

Reinicialização

### CONTEÚDO DA EMBALAGEM

Quando desembalar o seu novo rádio do carro, certifique-se de que a embalagem contém todos os elementos indicados em seguida:

Unidade principal  
Manual de utilização  
Acessórios:

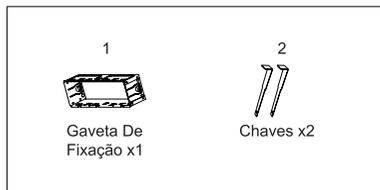

Gaveta De  
Fixação x1



Chaves x2

PT - 1

### CONEXÕES

#### ESQUEMA ELÉCTRICO

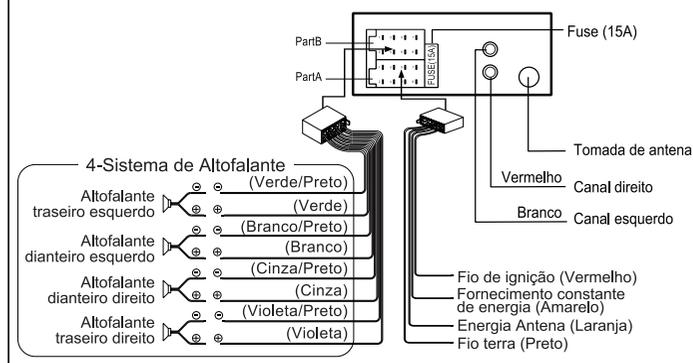

#### ATENÇÃO!

- Certifique-se de que efectua as ligações tendo em conta as cores indicadas na ilustração de ligação. Uma ligação incorrecta pode provocar uma avaria do aparelho ou danificar o sistema eléctrico do veículo.
- Certifique-se de que liga o conector negativo da coluna à tomada negativa e o conector positivo à tomada positiva. Nunca ligue os cabos das colunas direita e esquerda um ao outro ou a uma parte metálica do veículo.
- Verifique se as ligações estão correctas antes de pôr o aparelho a funcionar.



Não ligue o cabo de ligação (vermelho) e o da bateria (amarelo). Pode provocar um curto-circuito, ou mesmo um incêndio.

### INSTALAÇÃO

O aparelho é instalado com protecção antifurto. O chassi do aparelho possui um compartimento destacável de metal. Faça a conexão de energia dos alto falantes e antena de acordo com os requisitos do manual de instruções, para fazer a instalação do compartimento destacável adequadamente.

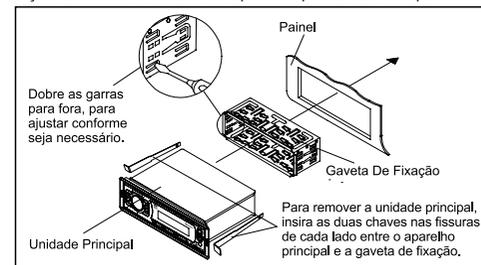

PT - 2

## DESCRIÇÃO DO APARELHO

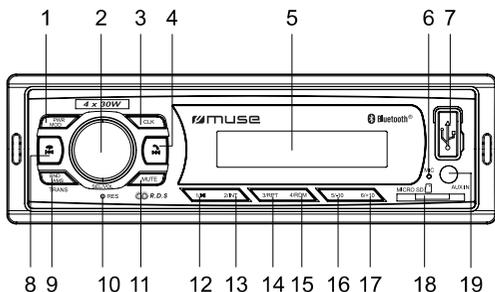

1. Botão **PWR/ MOD**: Para ligar ou desligar o aparelho; Para selecionar o modo de função
2. Botão **SEL/ VOL**: Ajustador do Volume, selecionar, acessar
3. Botão **CLK** (relógio) : Para verificar a hora no relógio.
4. Botão (ícone de telefone): Atender o telefone; Avançar
5. Visor LCD
6. Microfone embutido
7. Porta USB
8. Botão (ícone de setas para trás): Para desligar ligações; Recuar
9. Botão **BND/ AMS/ TRANS**: Para selecionar a banda de frequências; Armazenamento automático; Transferir chamadas
10. Botão **RES** (reinicialização)
11. Botão **MUTE**: Permite cortar ou restabelecer o som
12. Botão **1/** (ícone de seta para esquerda): Para selecionar a estação 1 da memória do rádio. Para iniciar e pausar a reprodução.
13. Botão **2/ INT** (Intro): Para selecionar a estação 2 na memória do rádio. Para entrar/sair do modo de reprodução de intro.
14. Botão **3/ RPT** (repetição): Para selecionar a estação 3 da memória do rádio. Leitura repetida.
15. Botão **4/ RDM** (Aleatório): Para selecionar a estação 4 da memória do rádio. Para iniciar/cancelar a reprodução aleatória.
16. Botão **5/ -10**: Para selecionar a estação 5 no modo de rádio. Para saltar 10 faixas anteriores (MP3).
17. Botão **6/ +10**: Para selecionar a estação 6 no modo de rádio. Para saltar 10 faixas a frente (MP3).
18. Entrada de cartões Micro SD
19. Entrada **AUX IN** (auxiliar)

## UTILIZAÇÃO DE BASE

### Ligar e desligar o aparelho

Pressione o botão **PWR** para ligar o aparelho. Mantenha este botão pressionado novamente para desligar o aparelho.

### Seleção do modo fonte

Quando o aparelho está a funcionar, seleccione um modo com a ajuda do botão **MOD**:

TUNER → USB → CARD → AUX → BT.

Observação: O modo de USB, CARTÃO não pode ser selecionado caso tal dispositivo não tenha sido conectado ao aparelho.

### Visualização de informações

Pressione a tecla **CLK** para exibir a hora na tela.

### Ajustando a hora:

1. Quando o aparelho está a funcionar, prima repetidamente o botão **SEL** para seleccionar o modo de definição do formato do relógio.
2. Gire o botão de volume no sentido anti-horário e no sentido horário para ajustar o formato de 12 ou 24 horas.
3. Mantenha o botão **CLK** pressionado para entrar no modo de configuração. O dígito das horas piscará.
4. Gire o ajustador **SEL** em sentido anti-horário e horário para ajustar o valor da hora. Pressione esse botão novamente para confirmar o valor da hora.
5. O dígito dos minutos piscará, Gire o ajustador **SEL** em sentido anti-horário e horário para ajustar o valor do minuto.

### Observação:

- As configurações serão confirmadas caso nenhum botão seja pressionado por 5 segundos.

- No formato do relógio de 12H, certifique-se que escolhe AM ou PM no indicador para configurar a hora corretamente.

### Reinicialização do aparelho

Deve reinicializar o aparelho quando o utilizar pela primeira vez ou quando substituir a bateria do veículo. Para reinicializar o aparelho, Quando o aparelho está a funcionar, prima o botão **RES** situado na unidade principal com a ajuda de um objecto pontiagudo. Quando o visor apresenta caracteres incompreensíveis, prima **RES** para resolver o problema. A regulação da hora, bem como todos os dados introduzidos na memória, serão apagados.

## MENU DE CONFIGURAÇÃO

### Regulação do volume:

Para aumentar ou diminuir o nível do volume, gire o ajustador **VOL** no sentido horário ou anti-horário.

### Colocando o som no mudo

Com o aparelho ligado, pressione o botão **MUTE** para colocar o som no mudo. Pressione o botão novamente para voltar ao normal.

### Utilizando o botão SEL/ VOL para selecionar um recurso de som

Pressione o botão **SEL/ VOL** várias vezes para selecionar o modo desejado para a configuração de som de acordo com a seguinte ordem: "BASS" → "TRE" (Treble) → "BAL" (Balance) → EQ OFF/ CLASS (CLASSICS)/ ROCK/ POP/ FLAT → LOUD ON/ OFF → DX/ LOC → STEREO/ MONO → CLOCK 12/ 24 → AREA EUR/ USA.

Depois de selecionar o modo desejado, você poderá ajustar o seu nível girando o ajustador volume.



### Equalizador Pré-Configurado (EQ)

Quando você estiver escutando músicas pop, clássica ou rock, utilize o equalizador para melhorar a qualidade do som. Pressione várias vezes o ajustador do volume para selecionar o "EQ OFF" e gire o ajustador volume para selecionar entre os diferentes modos de equalização na seguinte ordem: EQ OFF → CLASS (CLASSICS) → ROCK → POP → FLAT.

### Ativando/Desativando Loudness

Através dessa função você poderá aumentar as frequências baixas, o que irá melhorar a sensibilidade do som.

Observação:

Consulte "AUDIÇÃO DO RÁDIO" para utilização dos outros itens.

## AUDIÇÃO DO RÁDIO

### Seleção da banda de frequências

No modo rádio, prima de forma repetida o botão **BND** para selecionar a banda de frequências de acordo com a seguinte ordem: FM1 → FM2 → FM3.

### Procura manual / automática de estações

#### - Sintonização manual:

Mantenha pressionada a tecla **▶▶▶** ou **◀◀◀** até que a indicação «MANUAL» (manual) seja apresentada e de seguida de forma contínua sobre a tecla **▶▶▶** ou sobre a tecla **◀◀◀** para aumentar ou diminuir a frequência. Mantenha pressionada a tecla **▶▶▶** ou **◀◀◀** para procurar rapidamente uma estação.

Observação: o aparelho voltará para o modo de sintonia automático caso nenhum botão seja pressionado por mais de 2 segundos. A indicação "AUTO" será exibida na tela por 2 segundos.

#### - Sintonização automática

Pressione o botão **▶▶▶** ou **◀◀◀** uma vez, e o rádio buscará automaticamente por estações de maior e menor frequências, de acordo com o botão pressionado, e sintonizará a estação que for encontrada. Prima de novo o botão **▶▶▶** ou **◀◀◀** para interromper a sintonização automática das estações.

### Varrimento das estações na memória / memorização automática das estações

#### - Com a ajuda da tecla AMS (Armazenamento na memória automático)

No modo de sintonia, mantenha o botão **AMS** pressionado por 3 segundos para iniciar a busca por estações e armazená-las automaticamente na memória. Todas as estações da banda selecionada serão analisadas em segundos.

#### - Através dos botões numéricos de 1 a 6

1. Sintonize em uma estação através do botão **▶▶▶** ou **◀◀◀**.
  2. Mantenha pressionado um dos botões numéricos de **1 a 6** por 2 segundos, até que na tela LCD seja exibido o número correspondente, o que indicará que a estação foi armazenada neste botão numérico.
  3. Durante o modo de rádio, pressione um dos botões numéricos entre **1 e 6** para escutar suas estações armazenadas.
  4. Quando estiver ouvindo uma estação que esteja armazenada em um botão numérico, mantenha outro botão numérico pressionado por mais que 2 segundos para armazenar a estação nesse outro botão numérico.
- Observação: O aparelho poderá armazenar até 6 estações para cada banda.

### RDS (Radio Data System - Sistema de Dados do Rádio)

Este aparelho vem com um sistema decodificador RDS que suporta transmissões de rádio que transmitam informações RDS. Esse sistema pode trocar automaticamente para a estação transmitida com a melhor recepção quando você estiver se deslocando entre longas distâncias (troca AF). Além disso, anúncios de tráfego (TA) e tipos de programação (PTY) são transmitidos em estações RDS, independente do modo no qual você esteja, e serão recebidos.

PT - 5

Mantenha o ajustador do **SEL** para entrar no menu de configurações do aparelho. Pressione o ajustador do **SEL** para escolher o item desejado. Gire o ajustador do **SEL** para escolher as seguintes configurações conforme desejado:

AF (ON/OFF) → TA (ON/OFF) → TA VOL → REG (ON/OFF) → EON (ON/OFF) → SEL PTY

#### - Seleção de frequências alternativas (AF)

Quando o modo de troca AF for selecionado, o rádio irá verificar a força do sinal das frequências alternativas. Cada vez que uma nova AF for mais forte que a frequência atual, ele trocará para a frequência por um curto período de tempo, e a NOVA FREQUÊNCIA será exibida. (Quando AF piscar na tela, ele irá buscar a estação RDS que tenha o sinal mais forte.).

Segmento desligado: modo de troca AF desligado.

Segmento ligado: modo de troca AF e recepção de informação RDS ligados.

Segmento piscando: modo de troca AF ligado mas informação RDS ainda não recebida.

#### - Informações trânsito (TA)

No modo de espera de TA, quando um anúncio de tráfego começar, ele será recebido com maior prioridade independente da função na qual esteja, para que você possa ouvi-lo.

Caso você selecione o modo TA desligado, enquanto a transmissão de anúncio de tráfego estiver sendo recebida, ela será cancelada e o aparelho entrará no modo de espera de TA.

#### Modo de BUSCA de TA:

Quando uma estação recém-sintonizada não recebe a informação de TA em 5 segundos, o rádio sintonizará a estação seguinte que não tenha a mesma estação (PI) da estação anterior, mas que tenha a informação de TP.

Quando a informação de TP se perde na estação atual no tempo de resintonização, definido pelo RESINTONIZAR CURTO ou RESINTONIZAR LONGO, o rádio começará a resintonizar a próxima estação que tenha o mesmo PI da estação. Quando a estação do PI não for recebida durante 1 ciclo da busca, o rádio irá resintonizar a estação seguinte com a mesma informação de TP.

Observação: No modo BUSCA de TA, a estação atual poderá ser trocada para uma estação completamente diferente porque o aparelho buscará a estação com TP quando a força do campo (sinal) da estação atual for muito fraco, ou a estação atual não tenha sinal de "TP". (A prioridade será o TP ao invés do PI).

#### Modo de ALARME de TP

Quando este modo é selecionado, quaisquer resintonizações automáticas não serão ativadas. Apenas um som de dois bipes (ALARME) sairão. Então, neste modo, o aparelho se manterá na estação atual de qualquer maneira. (A prioridade do PI será maior do que a do TP.)

Quando uma estação recém sintonizada não tiver a informação de TP dentro de 5 segundos, um sinal de bipe será reproduzido. Quando a informação de TP for perdida na estação atual dentro do tempo de resintonização, o som de alerta também será reproduzido.

Quando uma estação recém sintonizada não tiver sinal de RDS, a "BUSCA DE PI" não ocorrerá de maneira nenhuma.

#### - TA VOL (TA-VOLUME)

O nível de volume padrão do TA é 25. Você poderá defini-lo como outro valor.

#### - Região LIGADA/DESLIGADA (REG)

Pressione várias vezes o botão **SEL/ VOL** até que "REG OFF" seja exibido na tela, gire o ajustador **SEL/ VOL** para alternar entre o modo "REG ON" e "REG OFF".

**REG ON:** ele será atribuído à transmissão regional da estação atual, mesmo que exista uma transmissão nacional da estação.

**REG OFF:** será necessário selecionar manualmente para escutar a transmissão nacional da estação atual.

PT - 6



#### - Seleção por Tipo de Canal (PTY)

Quando a função PTY for selecionada, o rádio busca por estações que tenham a informação PTY correspondente, até que uma seja encontrada. Caso ela não seja encontrada, o modo será desligado automaticamente.

Mantenha pressionado o botão **SEL**. Quando " SEL PTY " aparecer na tela. Gire o ajustador de **SEL** para selecionar as programações abaixo:

NEWS/ AFFAIRS / INFO / SPORT / EDUCATE (Notícias/ Fatos / Informação/ Esporte/ Educação)  
DRAMA / CULTURE / SCIENCE / VARIED (Drama/ Cultural/ Ciência/ Variado)  
POP M / ROCK M/ EASY M/ LIGHT M/ CLASS/ OTHER M (música POP/ Músicas de Rock / Músicas fáceis/ Músicas leves / Clássicos / Outros)  
WEATHER/ FINANCE / CHILD / SOCIAL / RELIGION (Clima/ Finanças/ Infantil/ Social/ Religioso)  
PHONE IN / TRAVEL / LEISURE / JAZZ / COUNTRY (Conector Para Fone/ Viagem/ Lazer/ Músicas de Jazz / Músicas sertanejas)  
NATIONAL M/ OLDIES/ FOLK M/ DOC/ TEST (Músicas nacionais / Antigas / Músicas folclóricas/ Documentário/ Teste)

Depois de alguns segundos, o rádio buscará automaticamente uma estação que tenha a informação de PTY que corresponde à seleção.

#### - EON (Informações avançadas de outras redes)

Pressione várias vezes o botão **SEL/ VOL** até que "EON ON" seja exibido na tela, gire o ajustador **SEL/ VOL** para alternar entre o modo "EON ON" e "EON OFF". Você receberá as informações EON, enquanto o indicador EON estiver ligado. A função EON permite que estações locais "transmitam" no lugar de uma estação nacional pela duração do anúncio.

#### - DX/LOC (DISTÂNCIA/LOCAL)

**DX:** Quando você selecionar "DX", ambas estações a distância e local poderão ser recebidas.  
**LOCAL:** Quando você selecionar "LOC", apenas estações locais estarão disponíveis.

#### - ESTÉREO / MONO

Pressione várias vezes o interruptor **SEL/ VOL** para selecionar o estado de "STEREO/ MONO". Estações FM são normalmente transmitidas no modo estéreo. Entretanto, caso o sinal seja fraco ou a recepção não esteja boa como desejado, mudar para o modo Mono poderá melhorar a qualidade geral do som.

#### - AREA (EUROPA/AMÉRICA)

Para selecionar o espaço de frequência mais adequado em diferentes áreas.

### LEITURA USB/ MICRO SD

#### Para inserir dispositivos USB (não incluso)

Abra a tampa plástica, e conecte seu dispositivo USB na entrada USB, colocando o aparelho automaticamente no modo "USB". Caso o dispositivo USB já esteja inserido, pressione a tecla **MOD** para mudar para o modo USB.

#### Para inserir cartão Micro SD (não incluso)

Insira o seu cartão Micro SD na entrada para cartões, e o aparelho irá trocar para o modo "SD" automaticamente. Caso o cartão já tenha sido inserido anteriormente, pressione o botão **MOD** para alternar para o modo de cartão.

PT - 7

### OUTRAS FUNÇÕES PARA A REPRODUÇÃO

#### Reprodução/pausa:

Durante a reprodução, prima o botão **▶||** para colocar a reprodução em pausa. Prima mais uma vez o botão **▶||** para retomar a reprodução.

#### Avançar/Recuar procura

1. Pressione **▶▶** para pular para a faixa seguinte.
2. Pressione o botão **◀◀** para reproduzir a faixa anterior
3. Mantenha **▶▶** ou **◀◀** pressionado para realizar uma busca rápida dentro da faixa.
4. Pressione **-10** ou **+10** para pular 10 faixas anteriores ou seguintes.
5. Pressione longamente durante **-10** ou **+10** para selecionar a pasta anterior ou a próxima pasta no modo MP3.

#### Reprodução de introduções:

Pressione o botão **INT** várias vezes para selecionar o modo de reprodução de introdução: "INT ON": para reproduzir os primeiros 10 segundos de cada faixa.  
"INT OFF": para cancelar a reprodução de introduções.

#### Repetir:

Durante a reprodução do disco, prima o botão **RPT** repetidamente para selecionar um modo de reprodução: RPT ONE, RPT DIR, RPT OFF

#### Reprodução aleatória:

Pressione o botão **RDM** para reproduzir todos os arquivos em ordenação aleatória, e "RDM ON" (ALEATÓRIO) será exibido na tela. Pressione-o novamente para cancelar essa função e "RDM OFF" (RDM DESLIGADO) aparecerá.

#### Procurar uma faixa em MP3-CD / USB / Micro SD:

Pressione e mantenha pressionado o botão **AMS**, o visor mostrará "NUM 0000", depois gire o botão de volume para selecionar o número da faixa, pressione o botão **SEL** para iniciar a reprodução.

#### Observação:

- O número total de arquivos de MP3 no dispositivo USB ou cartão Micro SD não deverá ser maior que 9999.
- O dispositivo USB ou cartão Micro SD não poderá ter mais que 99 diretórios.
- O tempo de leitura poderá ser de alguns segundos ou mais, dependendo da quantidade de arquivos de MP3 e pastas no dispositivo USB ou cartão Micro SD.
- Não insira mais nada a não ser um periférico USB na porta prevista para este efeito. Corre o risco de danificar o aparelho.
- Não coloque nenhum outro objeto que não seja um cartão micro SD no leitor de cartões desse aparelho. Quaisquer outros objetos poderão causar defeitos ao mecanismo de leitura do cartão.
- A porta USB não deve ser diretamente ligada a um computador: tal pode danificar o aparelho.
- Existem no mercado inúmeros modelos de chaves USB e de leitores de MP3. Não podemos garantir uma compatibilidade com todos os formatos. Utilize um outro periférico USB ou cartão Micro SD se o seu não funcionar.
- Alguns ficheiros gravados no periférico USB ou cartão Micro SD não são suportados. Com efeito, alguns procedimentos de leitura especiais não são compatíveis com este aparelho.

### UTILIZAÇÃO DA ENTRADA AUXILIAR

1. Conecte sua fonte externa (por ex., um aparelho de mp3) na ENTRADA AUX.
2. Pressione a tecla **PWR** para ligar o aparelho.
3. Pressione a tecla **MOD** para selecionar o modo AUX.
4. Inicie a reprodução da fonte externa.
5. Ajuste o volume para o volume desejado.
6. Desconecte a fonte externa da ENTRADA AUX, pressione a tecla **MOD** para selecionar outros modos.

PT - 8



## FUNÇÃO DE BLUETOOTH

O nome *Bluetooth®* e logotipos são marcas registradas de propriedade da Bluetooth SIG, Inc. e quaisquer usos destas marcas pela New One S.A.S estão licenciados. Outras marcas e nomes registrados pertencem aos seus respectivos proprietários.

- Antes de utilizar a função de Bluetooth, certifique-se de que seu aparelho de celular tem suporte à esta função.
- Para cada tipo de modelo de celular, o Bluetooth potência de transmissão pode ser diferente. Para ter a melhor qualidade de conversação, recomenda-se que a distância entre o celular e o aparelho seja dentro de 3 metros.
- Não coloque quaisquer objetos metálicos ou quaisquer obstáculos entre o celular e o aparelho.

### PAREANDO

1. Ligue a função de Bluetooth do seu celular. (Consulte o manual de instruções do seu celular para mais informações sobre como utilizar a função de Bluetooth).
2. Selecione o item Procurar dispositivos de Bluetooth e inicie a procura. O seu celular buscará os dispositivos Bluetooth que estão dentro da área de alcance (3 metros). Selecione o rádio automotivo "M-196 TL" e confirme a seleção. Você será então solicitado uma senha de 4 dígitos, a qual é "0000". Digite a senha e confirme.

Observação: Caso você já tenha realizado uma conexão Bluetooth anteriormente, uma lista de conexões anteriores será exibida. Selecione "M-196 TL" e confirme.

3. Quando o pareamento for realizado com sucesso, a palavra "LINKED" será exibida na tela.

### Aceitando ou Rejeitando uma chamada

Quando uma chamada estiver sendo recebida, o número do telefone será exibido na tela.

Pressione  para aceitar a chamada, e o tempo de chamada será mostrado na tela. Gire o ajustador do volume para ajustar o volume do BT.

Pressione  para rejeitar a chamada.

### Realizando uma Chamada de Telefone

Para re-discar o último número guardado na memória do seu telefone móvel, Mantenha pressionado  durante cerca de 4 segundos.

Observação:

- A função de re-discagem não estará disponível caso não exista a função de registro de chamadas no seu telefone móvel.
- Caso a qualidade de conversa não esteja clara, tente se aproximar do microfone.

### TRANSFERINDO A CHAMADA ENTRE O CELULAR E O APARELHO

Enquanto estiver durante uma chamada, pressione o botão « **TRANS** » para transferir a chamada entre o celular e o aparelho. Quando estiver realizando uma chamada, não será possível transferir uma chamada que ainda não tenha sido atendida.

### ÁUDIO POR BLUETOOTH

Este aparelho suporta a função de áudio por Bluetooth. Caso o seu telefone celular possa reproduzir música em estéreo, quando ele tiver sido pareado com sucesso (o símbolo de bluetooth estará visível na tela), pressione o botão **MOD** para acessar o modo de áudio por Bluetooth, onde "A2DP" passará a ser exibido na tela. Os arquivos de áudio do seu celular serão reproduzidos através do rádio do carro.

**Reproduzir/Pausar:** pressione  para suspender momentaneamente a reprodução da faixa. Pressione novamente para continuar a reprodução.

**Pular para a faixa seguinte ou anterior:**

1. Pressione  para pular para a faixa seguinte.
2. Pressione o botão  duas vezes para reproduzir a faixa anterior.

Observação:

- Esse sistema não funcionará ou não funcionará corretamente com o Bluetooth de alguns aparelhos de som ou celular.

PT - 9

- Existem vários aparelhos de celular no mercado. Nós não podemos garantir que este aparelho é compatível com todos os modelos de telefones celulares.
- Caso você sinta que a ligação não está clara, tente se aproximar do microfone.

A NEW ONE S.A.S aqui declara que este produto «MUSE M-196 TL» cumpre os requisitos essenciais e outras disposições relevantes da Norma 2014/53/EU. A declaração de conformidade pode ser consultada em [www.muse-europe.com](http://www.muse-europe.com)

## MANUTENÇÃO

### Precauções

- Limpe o aparelho com um pano macio ou uma pele de camurça humedecida. Nunca utilize solventes
- Não o exponha à chuva ou a humidade.
- Não o deixe cair e não o submeta a choques.
- Não utilize o aparelho imediatamente depois de deslocá-lo de um compartimento frio para um compartimento quente. Podem ocorrer problemas de condensação.
- Não exponha o seu aparelho à humidade ou a temperaturas altas.
- Utilize este aparelho em climas moderados.
- Não coloque objectos encheidos com líquido na proximidade do aparelho.
- Não coloque velas sobre ou na proximidade do aparelho.

### Substituição do fusível

Utilize um fusível de intensidade em conformidade com os dados comunicados pelo fabricante. No caso do rebentamento de um fusível, verifique a ligação à alimentação antes de substituí-lo. Se o fusível rebentar de novo, deve existir uma avaria. Neste caso, consulte o centro de reparação mais próximo.

## GUIA DE RESOLUÇÃO DE AVARIAS

Sintoma	Causa	Solução
Não liga.	Carro desligado na ignição.	Se o suprimento de energia estiver conectado aos circuitos acessórios do carro, mas se o motor não estiver funcionando, coloque a chave na ignição para a posição "ACC".
	Fusível queimado.	Troque o fusível.
Sem som.	Volume no mínimo.	Ajuste o volume.
	Fiação não está conectada adequadamente.	Confira as conexões.
Teclas de operação não funcionam.	O micro computador integrado não está funcionando adequadamente devido ao barulho.	Pressione a tecla <b>RES</b> .
O rádio não funciona corretamente.	O cabo da antena não está conectado.	Insira o cabo da antena adequadamente.
A seleção automática não funciona.	O sinal está muito fraco.	Selecione as estações manualmente.

PT - 10



## **CARACTERÍSTICAS TÉCNICAS**

### **Generalidades**

Tensão necessária	DC12V (11-16V autorizado)
Impedância de carga	4 ou 8 ohms
Energia máx. de saída	30W x 4
Controles de Som	±10 dB Baixo 100 Hz Agudo 10 kHz

Dimensões	Aprox. 58 x 100 x 180 (h / w / l)
Peso aproximado	Aprox. 0.380 kg

### **Secção da FM**

Intervalo de frequência	EU: 87.5-108 (MHz) USA: 87.5-107.9 (MHz)
Sensibilidade de Uso (-30dB)	12 dBuV
Rácio de Sinal e Taxa de Ruído	50 dB
Separação Estereofónica	30 dB (1 kHz)

### **Secção MP3/USB**

Taxa entre Sinal e Ruído	60 dB
Separação	50 dB
Distorção	<0.5%
Frequência de resposta	20 - 20000Hz

### **Secção Bluetooth**

Bluetooth: 2.402-2.48GHz  
Potência de saída de RF (Rádio Frequência): 4 dBm

### **Observação:**

Trabalhamos continuamente para melhorar os nossos produtos. Por este motivo, é possível que o modelo e as características técnicas sejam modificados sem aviso prévio.

## **ADVERTÊNCIAS**



**ATENÇÃO:** Para evitar o risco de choque eléctrico, não desmonte o aparelho. Este não contém qualquer peça passível de ser reparada pelo utilizador. Confie todas as operações de manutenção a um técnico qualificado.



O símbolo de um relâmpago com uma seta na extremidade no interior de um triângulo equilátero destina-se a alertar o utilizador para a presença de uma "tensão perigosa" no aparelho.



O ponto de exclamação no interior de um triângulo equilátero destinase a alertar o utilizador para a existência de instruções importantes na documentação que acompanha o aparelho.

**AVISO** – Para reduzir o risco de incêndio ou de choque eléctrico, não exponha este aparelho à chuva ou à humidade.



Caso, em algum momento no futuro, tenha de se descartar deste aparelho, tenha em conta que os produtos eléctricos não devem ser descartados com o lixo doméstico. Informe-se para conhecer o centro de reciclagem mais próximo. Consulte as autoridades locais ou o seu revendedor local para a obtenção de pormenores adicionais (Directiva sobre os Resíduos dos Equipamentos Eléctricos e Electrónicos).

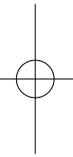
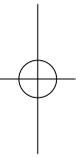

NEW ONE S.A.S  
10, Rue de la Mission, 25480 Ecole Valentin, France



## DE AUTORADIO MIT BLUETOOTH UND USB/ MICRO-SD-KARTENFUNKSLOT

### WICHTIGE SICHERHEITSHINWEISE

1. Versuchen Sie nicht, das Gerät zu verändern. Sie könnten sonst einen Unfall verursachen.
2. Es kann sich als gefährlich erweisen und für Sie zu Elektroschockgefahr und anderen Gefahren führen, wenn Sie dieses Gerät von Personen installieren oder reparieren lassen, die im Bereich der Elektronik und des Automobilzubehörs nicht qualifiziert und erfahren sind.
3. Bringen Sie das Fahrzeug zum Stillstand vor jeglicher Handlung, durch die Sie beim Fahren abgelenkt werden könnten.
4. Stellen Sie die Lautstärke auf einen Pegel, der es Ihnen erlaubt, Geräusche außerhalb des Fahrzeugs zu hören.
5. Verwenden Sie dieses Gerät nicht unter extremen Temperaturen. Bevor Sie das Gerät einschalten, achten Sie darauf, dass die Temperatur im Innern des Fahrzeugs zwischen -10°C und +60°C liegt.
6. Wenn Sie die Sicherung auswechseln, verwenden Sie Sicherungen, die der auf dem Sicherheitshalter angegebenen Stärke entsprechen.
7. Verdecken Sie nicht die Lüftungsöffnungen. Sie könnten eine Überhitzung im Innern des Gerätes verursachen, wodurch ein Brand entstehen könnte.
8. Wenn Sie dieses Gerät betreiben, ohne dass der Motor des Fahrzeugs läuft, kann sich die Fahrzeugbatterie entladen.
9. Dieses Gerät wurde nur für den Gebrauch in Fahrzeugen, die über ein elektrisches System zu 12V mit negativer Masse verfügen, konzipiert.
10. Nachdem Sie das Gerät installiert haben oder die Batterie Ihres Fahrzeugs ausgewechselt haben, drücken Sie die Taste **RES**, die sich an der Haupteinheit des Autoradios befindet, mit Hilfe eines spitzen Gegenstandes, wie zum Beispiel einen Stift, um die Standardeinstellungen des Gerätes wiederherzustellen.

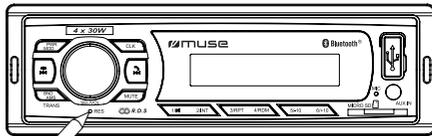

Rücksetzen

### INHALT DER VERPACKUNG

Stellen Sie beim Auspacken Ihres neuen Autoradios sicher, dass die folgenden Elemente vorhanden sind:

- Haupteinheit
- Benutzerhandbuch
- Zubehör:

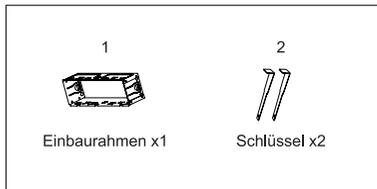

DE - 1

### ANSCHLÜSSEN

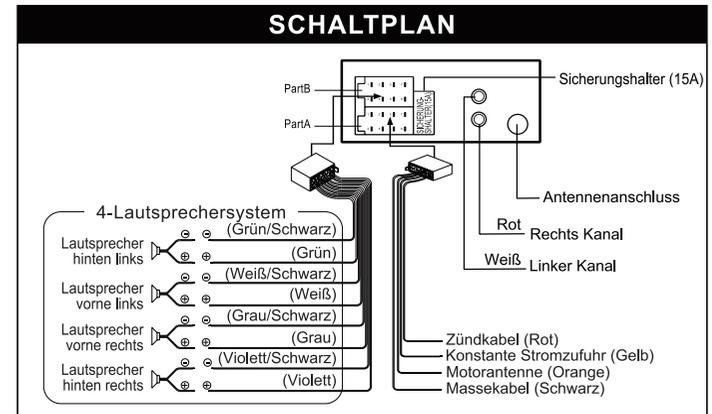

### ACHTUNG!

- Achten Sie darauf, die Anschlüsse unter Beachtung der Farben durchzuführen, die auf dem Anschlussschema angegeben sind. Ein falscher Anschluss kann eine Fehlfunktion des Gerätes hervorrufen oder das elektrische System des Fahrzeugs beschädigen.
- Achten Sie darauf, den negativen Steckverbinder des Lautsprechers mit dem negativen Stecker zu verbinden und den positiven Steckverbinder mit dem positiven Stecker. Verbinden Sie nie die Kabel des rechten und linken Lautsprechers untereinander oder mit einem Metallteil des Fahrzeugs.
- Überprüfen Sie, dass die Anschlüsse richtig vorgenommen wurden, bevor Sie das Gerät in Betrieb nehmen.



Schließen Sie nicht das Zündkabel (rot) und das Batteriekanabel (gelb) an. Sie könnten dadurch einen Kurzschluss oder sogar einen Brand auslösen.

### EINBAU

Das Gerät ist mit einer Anti-Diebstahl-Funktion versehen. Das Gehäuse des Gerätes verfügt über Gleitschienen. Schließen Sie bitte die Stromversorgung, Lautsprecher und Antenne gemäß den Anforderungen der Bedienungsanleitung an. Installieren sie das Gleitschienen-Metallgehäuse wie folgt.

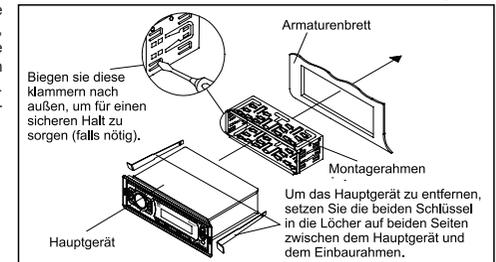

DE - 2

## BESCHREIBUNG DES GERÄTES

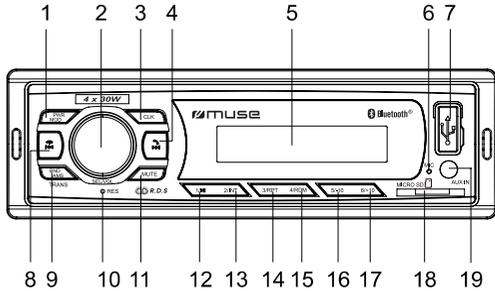

1. Taste **PWR/ MOD**: Gerät ein-/ ausschalten; Um verschiedene Modi auszuwählen
2. Schalter **SEL/ VOL**: Lautstärke, Auswahl, Eingabeknopf
3. Taste **CLK** (Uhr): Anzeige der Uhrzeit
4. Taste **RPT**: Anrufe entgegen nehmen; Auswahl vor
5. LCD-Anzeige
6. Eingebautes Mikrophon
7. USB-Port
8. Taste **MUTE**: Abbrechen eines Gesprächs; Auswahl zurück
9. Taste **BND/ AMS/ TRANS**: Auswahl des Frequenzbands; Automatisches speichern; Anruf umleiten
10. Taste **RES** (Wiederherstellen der Standardeinstellungen)
11. Taste **MUTE**: Um den Ton ein- oder auszuschalten
12. Taste **1/ RPT**: Auswahl des gespeicherten Senders 1 im Radio-Modus. Wiedergabe und Pause.
13. Taste **2/ INT** (Intro): Auswahl des gespeicherten Senders 2 im Radio-Modus. Starten / Abbrechen der Intro-Wiedergabe.
14. Taste **3/ RPT**: Auswahl des gespeicherten Senders 3 im Radio-Modus. Wiederholtes Abspielen.
15. Taste **4/ RDM**: Auswahl des gespeicherten Senders 4 im Radio-Modus. Starten/ Abbrechen der Zufallswiedergabe.
16. Taste **5/ -10**: Auswahl des gespeicherten Senders 5 im Radio-Modus. 10 Titel rückwärts. (MP3)
17. Taste **6/ +10**: Auswahl des gespeicherten Senders 6 im Radio-Modus. 10 Titel vorwärts. (MP3)
18. Micro-SD-Kartenleser
19. Zusatzeingang (**AUX IN**)

DE - 3

## GRUNDFUNKTIONEN

### Ein- und Ausschalten des Gerätes

Mithilfe der Taste **PWR** können Sie das Gerät einschalten. Halten Sie diese Taste erneut gedrückt, um das Gerät wieder auszuschalten.

### Auswahl des Quell-Modus

Wenn das Gerät eingeschaltet ist, wählen Sie einen Modus mit Hilfe der Taste **MOD**:

TUNER → USB → CARD → AUX → BT.

Hinweis: Der USB-, Speicherkartenmodus kann nicht gewählt werden, wenn kein entsprechendes Speichermedium am Gerät angeschlossen ist.

### Uhrzeitanzeige

Betätigen Sie die **CLK**-Taste zur Anzeige der aktuellen Uhrzeit, wenn das Gerät eingeschaltet ist.

### Einstellen der Uhrzeit:

1. Wenn das Gerät **INGESCHALTET** ist, drücken Sie wiederholt die Taste **SEL**, um den Einstellmodus für das Uhrzeitformat aufzurufen.
2. Drehen Sie den Lautstärkeregler entgegen oder im Uhrzeigersinn, um das 12- bzw. 24-Stundenformat auszuwählen.
3. Wenn das Gerät eingeschaltet ist, Halten Sie die **CLK**-Taste, um in den Einstellmodus zu gelangen. Die Stundenziffern blinken.
4. Drehen Sie am Drehknopf **SEL** im bzw. entgegen dem Uhrzeigersinn, um die Stunden einzustellen. Drücken Sie den Knopf erneut um dies zu bestätigen.
5. Die Minutenziffern beginnen zu blinken. Drehen Sie am Drehknopf **SEL** im bzw. entgegen dem Uhrzeigersinn, um die Minutenziffern einzustellen.

### Hinweis:

- Ihre Einstellung wird automatisch bestätigt, wenn innerhalb von 5 Sekunden keine Taste betätigt wird.
- Achten Sie im 12-Stundenformat auf die Anzeigen AM und PM für richtige Einstellung der Stunden.

### Wiederherstellung der Standardeinstellungen des Gerätes

Sie müssen die Standardeinstellungen des Gerätes wiederherstellen, wenn Sie es zum ersten Mal verwenden oder wenn Sie die Batterie des Fahrzeugs gewechselt haben. Um die Standardeinstellungen wiederherzustellen, Wenn das Gerät **INGESCHALTET** ist, drücken Sie die Taste **RES**, die sich an der Haupteinheit befindet, mit Hilfe eines spitzen Gegenstandes. Wenn die Anzeige unverständliche Zeichen anzeigt, drücken Sie auf **RES**, um das Problem zu lösen. Die Uhrzeiteinstellung sowie alle gespeicherten Angaben werden dann gelöscht.

## KONFIGURATIONSMENÜ

### Einstellen der Lautstärke:

Zum Erhöhen oder Verringern der Lautstärke drehen Sie am Drehknopf **VOL**.

### Stummschalten der Tonausgabe

Wenn das Gerät eingeschaltet ist, betätigen Sie die **MUTE**-Taste, um die Tonausgabe auszuschalten. Betätigen Sie die Taste erneut, um die Tonausgabe wieder zu aktivieren.

### Verwenden Sie die SEL/ VOL - Knopfs, um die Klangfunktion zu wählen

Betätigen Sie die **SEL/ VOL** - Knopfs wiederholt

Zur Auswahl der gewünschten Klangeinstellung in der folgenden Reihenfolge: "BASS" → "TRE" (Treble) → "BAL" (Balance) → EQ OFF/ CLASS (CLASSICS)/ ROCK/ POP/ FLAT → LOUD ON/ OFF → DX/ LOC → STEREO/ MONO → CLOCK 12/ 24 → AREA EUR/ USA.

Nach Auswahl des gewünschten Modus können Sie die Einstellung durch Drehen des **SEL/ VOL** - Knopfs vornehmen.

DE - 4

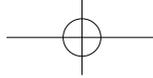

### Equalizer (EQ)

Wenn Sie Popmusik, klassische Musik oder Rockmusik hören, können Sie mit dem Equalizer die Klangqualität anpassen. Drücken Sie wiederholt den Lautstärkekнопf um „EQ OFF“ auszuwählen, und drehen Sie am Drehknopf volume, um einen von verschiedenen Equalizer-Modi in folgender Reihenfolge zu wählen: EQ OFF → CLASS (CLASSICS) → ROCK → POP → FLAT.

### Loudness Ein / Aus

Mit dieser Funktion werden die niedrigeren Frequenzen verstärkt, wodurch die Hörempfindlichkeit verbessert wird.

Anmerkung:

Lesen Sie den Abschnitt "RADIOBETRIEB" für eine Beschreibung weiterer Funktionen.

## RADIOBETRIEB

### Auswahl des Radio-Frequenzbereichs

Drücken Sie im Radio-Modus mehrmals die Taste **BND**, um den gewünschten Frequenzbereich entsprechend der folgenden Reihenfolge zu wählen: FM1 → FM2 → FM3.

### Automatische/ Manuelle Sendersuche

#### - Manueller Sendersuchlauf

Drücken Sie lang auf die Taste **▶▶▶** oder **◀◀◀**, bis die Anzeige „MANUAL“ (manuell) eingeblendet wird, drücken Sie dann ununterbrochen auf die Taste **▶▶▶** oder auf die Taste **◀◀◀**, um die Frequenz zu erhöhen oder zu verringern. Halten Sie die Taste **▶▶▶** oder **◀◀◀** gedrückt, um schnell einen Sender zu suchen.

Hinweis: Wenn innerhalb von zwei Sekunden kein Knopf gedrückt wird, wird zurück in den automatischen Sendereinstellungsmodus gewechselt. "AUTO" erscheint für zwei Sekunden auf dem Display.

#### - Automatischer Sendersuchlauf

Drücken Sie die Taste **▶▶▶** oder **◀◀◀**: das Autoradio sucht automatisch einen Sender mit einer höheren oder niedrigeren Frequenz. Drücken Sie erneut die Taste **▶▶▶** oder **◀◀◀**, um die automatische Sendersuche zu unterbrechen.

### Suchlauf der gespeicherten Sender/ automatische Speicherung von Sendern

#### - Mit Hilfe der Taste AMS (Automatische Speicherung)

Halten Sie die **AMS**-Taste im Radiobetrieb für 3 Sekunden gedrückt, um eine automatische Sendersuche zu starten. Die gefundenen Sender werden dann automatisch im Speicher abgelegt. Alle gespeicherten Sender im ausgewählten Frequenzband werden während der wenigen Sekunden zum Überprüfen angezeigt.

#### - Zifferntasten 1- 6

1. Wählen Sie einen Sender mithilfe Taste **▶▶▶** oder **◀◀◀**.
2. Halten Sie eine der Tasten **1- 6** für 2 Sekunden lang gedrückt, bis die LCD-Anzeige die entsprechende Nummer anzeigt. Der Sender wird dann unter der entsprechenden Zifferntaste gespeichert.
3. Benutzen Sie die Zifferntasten **1- 6** im Radiobetrieb, um auf die gespeicherten Sender zuzugreifen.
4. Wenn Sie einen Sender, der auf einer Zifferntaste gespeichert ist, hören wollen, halten Sie eine andere Zifferntaste für mehr als 2 Sekunden gedrückt, um den Sender unter dieser Taste zu speichern.

Hinweis: Das Gerät kann bis zu 6 Sender pro Frequenzband speichern.

### RDS (Radio Data System - Radidatensystem)

Dieses Gerät verfügt über ein eingebautes RDS-Decoder-System und unterstützt Sendungen mit Übertragungen von RDS-Daten. Dieses System kann automatisch auf Sender mit besserem Empfang umschalten, wenn Sie längere Strecken zurücklegen (AF-Umschaltung). Außerdem besteht die Möglichkeit bei Verkehrsmeldungen (TA) oder Programmarten (PTY) der RDS-Sender automatisch auf die gewünschte Sendung umzuschalten, egal in welchem Modus Sie sich gerade befinden.

DE - 5

Drücken und halten Sie den **SEL** Knopf um das Einstellungs Menü zu öffnen. Drücken Sie ihn kurz um ihre gewünschte Einstellung zu wählen. Drehen Sie den Knopf um die jeweiligen Einstellungen auszuwählen:

AF (ON/OFF) → TA (ON/OFF) → TA VOL → REG (ON/OFF) → EON (ON/OFF) → SEL PTY

#### - Alternative Frequenz auswählen (AF)

Nachdem der AF-Modus aktiviert wurde, überprüft das Radio die AF-Signalstärke ständig neu. Jedes Mal wenn der neue AF-Sender stärker ist als der momentane Sender, kann das Gerät innerhalb kürzester Zeit zu neuen Frequenz springen und in der Anzeige erscheint die Meldung NEW FREQUENCY. (Wenn AF in der Anzeige blinkt, sucht das Radio nach dem stärkeren RDS-Sender. Wenn AF in der Anzeige blinken, wird nur nach Sendern mit Verkehrsmeldungen gesucht.)

Segment auf: AF-Umschaltmodus ausgeschaltet.

Segment an: AF-Umschaltmodus an + verfügbare RDS-Informationen.

Segment blinkt: AF-Umschaltmodus an, RDS-Informationen aber noch nicht empfangen.

#### - Verkehrsrundfunk (TA)

Im TA-Bereitschaftsmodus werden Verkehrsmeldungen empfangen, unabhängig von der Funktion, die Sie gerade benutzen.

Wenn Sie den TA-Modus während einer Verkehrsmeldung ausschalten, wird die Verkehrsmeldung abgebrochen und das Gerät geht wieder in den TA-Bereitschaftsmodus zurück.

#### TA SEEK-Modus:

Wenn ein neu eingestellter Sender für mehr als 5 Sekunden keine TP-Informationen bekommt, geht das Radio zum nächsten Sender (PI), der über TP-Informationen verfügt.

Wenn TP-Informationen beim aktuellen Sender verloren gehen, die durch RETUNE S oder RETUNE L, startet das Radio den nächsten, gleichen PI-Sender zu finden. Wenn der PI-Sender nicht nach der ersten Suche gefunden wird, sucht das Radio nach dem nächsten Sender mit TP-Informationen.

Hinweis: Im TA SEEK-Modus kann der aktuelle Sender zu einem anderen Sender wechseln, weil das Gerät nach TP-Sendern sucht, wenn das Empfangssignal des aktuellen Senders sehr schwach ist oder der aktuelle Sender über kein TP-Signal verfügt. (PI hat eine höhere Priorität als TP.)

#### TA ALARM-Modus

Wenn dieser Modus aktiviert ist, ist die automatische Sendersuche ausgestellt. Nur ein doppeltes Alarmsignal wird ausgegeben. In diesem Modus wird der momentane Sender immer beibehalten. (PI hat eine höhere Priorität als TP.)

Wenn ein neu eingestellter Sender für mehr als 5 Sekunden keine TP-Informationen angibt, wird ein Alarmsignal ausgegeben. Wenn die TP-Informationen beim aktuellen Sender verloren gehen, wird ein Signalton ausgegeben.

Wenn ein neu gefundener über kein RDS-Signal verfügt, wird PI SEEK etwas beeinträchtigt.

#### - TA VOL (TA-VOLUME):

Standardeinstellung der TA-Lautstärke ist 25. Sie können dies bei Bedarf auf einen anderen Wert stellen.

#### Region EIN / AUS (REG)

Drücken Sie wiederholt die Taste **SEL/ VOL**, bis im Display die Anzeige „REG OFF“ erscheint. Drehen Sie den Regler **SEL/ VOL**, um zwischen den Optionen „REG ON“ und „REG OFF“ umzuschalten.

**REG ON:** Für den Empfang werden lokale Sender bevorzugt, selbst dann wenn das Programm auf einem überregionalen Sender ausgestrahlt wird.

**REG OFF:** Wählen Sie überregionale Sender, auf denen das von Ihnen gewünschte Programm ausgestrahlt wird.

#### - Auswahl der Programmart (PTY)

WENN PTY eingeschaltet ist, startet das Radio mit der Suche nach PTY-Informationen und Stoppt, WENN Corresponding gefunden Werden.

WENN keine entsprechenden PTY-Informationen vorhanden sind, schaltet sterben PTY Funktion Automatisch wieder in Den Normalmodus.

DE - 6

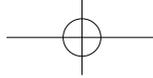

Halten Sie die **SEL**-Taste gedrückt, wenn " SEL PTY " in der Anzeige erscheint. Drehen Sie Lautstärkeregler zur Auswahl eines der folgenden Programme:  
 NEWS/ AFFAIRS / INFO / SPORT / EDUCATE (Nachrichten/ Berichte / Informationen/ Sport/ Bildung)  
 DRAMA/ CULTURE / SCIENCE / VARIED (Geschichten/ Kultur/ Wissenschaft/ Verschiedenes)  
 POP M / ROCK M/ EASY M/ LIGHT M/ CLASS/ OTHER M (Popmusik/ Rockmusik/ Einfache Musik/ Leichte Musik/ Klassik/ Andere Musik)  
 WEATHER/ FINANCE / CHILD / SOCIAL / RELIGION (Wetter/ Geldwirtschaft/ Kinderprogramme/ Soziales/ Religion)  
 PHONE IN / TRAVEL / LEISURE / JAZZ / COUNTRY (Telefonprogramme / Reise/ Freizeit/ Jazz-Musik/ Country-Musik)  
 NATIONAL M/ OLDIES/ FOLK M/ DOC/ TEST (Landesmusik / Oldies / Volksmusik/ Dokumentationen/ TEST)

Nach ein paar Sekunden sucht das Radio automatisch die dementsprechenden PTY-Informationen.

#### - EON (Enhanced Other Networks Information)

Drücken Sie wiederholt die Taste **SEL/ VOL**, bis im Display die Anzeige „EON ON“ erscheint. Drehen Sie den Regler **SEL/ VOL**, um zwischen den Optionen „EON ON“ und „EON OFF“ umzuschalten. Die EON-Anzeige fängt an zu blinken. Wenn EON-Informationen empfangen werden, geht die EON-Anzeige an. Mit der EON-Funktion besteht die Möglichkeit, dass lokale Sender kurzzeitig bei Verkehrsansagen gegenüber überregionalen Sendern bevorzugt werden.

#### - DX/LOCAL (FERN/LOKAL)

DX: Wenn Sie "DX" wählen, werden sowohl Fern- und als auch lokale Sender empfangen.  
 LOCAL: Wenn Sie "LOC" wählen, nur lokale Sender stehen zur Verfügung.

#### - STEREO / MONO

Betätigen Sie wiederholt die **SEL/ VOL**-Taste zur Auswahl des STEREO- oder MONO-Modus. Der UKW-Empfang (FM) ist normalerweise in Stereo. Wenn das Signal jedoch zu schwach ist oder die Empfangsqualität zu wünschen übrig lässt, können Sie den Empfang auf Mono umschalten, um die Empfangsqualität zu erhöhen.

#### - AREA (EUROPE/AMERICA)

Auswahl eines anderen Bereichs.

### WIEDERGABE VON USB- ODER Micro-SD-WIEDERGABE

#### **Anschluss von USB-Speichermedien (nicht im Lieferumfang)**

Öffnen Sie die Kunststoffabdeckung, um Ihr USB-Gerät mit dem USB-Anschluss zu verbinden. Das Gerät schaltet dann automatisch in den USB-Betrieb. Nachdem Sie das USB-Medium angeschlossen haben, betätigen Sie die **MOD**-Taste, um in den USB-Modus zu schalten.

#### **Anstecken einer Micro-SD-Karte (nicht mitgeliefert)**

Schließen Sie Ihre Micro-SD Karte an den Kartenschlitz an. Das Gerät schaltet automatisch den Modus „SD“ ein. Nachdem Sie das SD-Medium angeschlossen haben, betätigen Sie die **MOD**-Taste, um in den SD-Modus zu schalten.

### WEITERE FUNKTIONEN ZUR WIEDERGABE

#### **Wiedergabe/ Pause**

Um die Wiedergabe der Musik zu unterbrechen (Pause), drücken Sie die Taste **▶||**. Um die Musik wieder normal abzuspielen, drücken Sie noch einmal die Taste **▶||**.

DE - 7

#### **Titelauswahl / Schnellsuche:**

1. Betätigen Sie **▶▶**, um zum nächsten Titel zu springen.
2. Betätigen Sie die Taste **◀◀**, um den vorherigen Titel wiederzugeben.
3. Halten Sie die Taste **▶▶** oder **◀◀** gedrückt, um eine Schnellsuche innerhalb eines Titels zu starten.
4. Benutzen Sie die Tasten **-10** oder **+10**, um jeweils 10 Titel rückwärts bzw. vorwärts zu springen.
5. Halten Sie die Taste **-10** oder **+10** gedrückt, um im MP3-Modus den vorherigen oder nächsten Ordner auszuwählen.

#### **Intro-Funktion:**

Drücken Sie wiederholt den **INT**-Knopf um die Intro-Wiedergabe auszuwählen:  
 „INT ON“: um die ersten 10 Sekunden jedes Titels wiederzugeben.  
 „INT OFF“: um die Intro-Wiedergabe abzubrechen.

#### **Wiederholung:**

Während der Wiedergabe der Disc mehrmals auf die Taste **RPT** drücken, um eine Wiedergabeart auszuwählen: RPT ONE, RPT DIR, RPT OFF

#### **Zufallswiedergabe:**

Betätigen Sie die Taste **RDM**-Taste, um alle Dateien in zufälliger Reihenfolge abzuspielen. "RDM ON" erscheint daraufhin in der Anzeige. Betätigen Sie die Taste erneut, um diese Funktion abzubrechen und "RDM OFF" erscheint in der Anzeige.

#### **Titel suchen in den Modi MP3-CD/USB/ MicroSD:**

Halten Sie die Taste **AMS** gedrückt; im Display erscheint die Anzeige „NUM 0000“. Drehen Sie dann den Lautstärkeregler zur Auswahl der Titelnummer und drücken Sie die Taste **SEL** für die Wiedergabe.

#### **Anmerkungen:**

- Auf dem USB-Gerät oder Micro-SD-Karte dürfen nicht mehr als 9999 MP3-Dateien gespeichert sein.
- Das USB-Gerät oder Micro-SD-Karte darf nicht mehr als 99 Verzeichnisse enthalten.
- Je nach Anzahl der MP3-Dateien und Ordner auf dem USB-Gerät oder Micro-SD-Karte benötigt einige Sekunden oder länger zum Lesen der Dateien.
- Stecken Sie nur ein USB-Gerät in den dazu vorgesehenen USB-Port. Sie könnten das Gerät ansonsten beschädigen.
- Verwenden Sie keine anderen Objekte außer Micro-SD-Karten im Micro-SD-Slot dieses Radios. Andere Objekte können den Mechanismus zerstören.
- Der USB-Port darf nicht direkt an einen PC angeschlossen werden: Dadurch könnte das Gerät beschädigt werden.
- Auf dem Markt sind zahlreiche USB-Sticks und MP3-Player erhältlich. Die Kompatibilität mit allen Formaten kann daher nicht gewährleistet werden. Benutzen Sie bitte einen anderen USB-Stick, falls der Ihre nicht funktionieren sollte.
- Möglicherweise werden einige Dateien, die auf dem USB-Gerät oder Micro-SD-Karte gespeichert sind, nicht vom Gerät unterstützt. Denn bestimmte spezielle Wiedergabe-Prozeduren sind mit diesem Gerät nicht kompatibel.

### VERWENDUNG DES EINGANGS FÜR ZUSATZGERÄTE

1. Schließen Sie Ihr Audiogerät (z. B. ein MP3-Player) am **AUX-IN**-Anschluss an.
2. Betätigen Sie die **PWR**-Taste, um das Gerät einzuschalten.
3. Betätigen Sie die **MOD**-Taste, um in den AUX-Modus zu schalten.
4. Starten Sie die Wiedergabe auf dem angeschlossenen Audiogerät.
5. Stellen Sie die Lautstärke auf den gewünschten Lautstärkepegel.
6. Trennen Sie das Audiogerät vom AUX-IN-Eingang ab und betätigen Sie die **MOD**-Taste, um eine andere Betriebsart zu wählen.

DE - 8

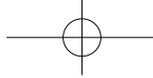

## BLUETOOTH-FUNKTION

Der *Bluetooth*®-Markenname und damit verbundene Logos sind Eigentum der Firma Bluetooth SIG, Inc. Jegliche Benutzung dieser Marken durch die Firma New One S.A.S stehen unter Lizenz. Alle anderen Produkt- und Markennamen sind Eigentum ihrer der jeweiligen Besitzer.

- Vor der Benutzung der Bluetooth-Funktion stellen Sie sicher, dass Ihr Mobiltelefon Bluetooth unterstützt.
- Die Reichweite ist bei verschiedenen Mobiltelefonmodellen unterschiedlich. Für eine optimale Gesprächsqualität, wird empfohlen, dass der Abstand zwischen dem Mobiltelefon und dem Gerät 3 m nicht überschreitet.
- Stellen Sie keine metallischen Gegenstände oder Hindernisse zwischen dem Mo-biltelefon und dem Gerät auf.

### PAIRING

1. Schalten Sie die Bluetooth-Funktion Ihres Mobiltelefons ein. (Bitte lesen Sie für die Bedienung der Bluetooth-Funktion Ihre Handys dessen Bedienungsanleitung.)
2. Suchen Sie nach dem Bluetooth-Gerät und tippen Sie darauf. Ihr Mobiltelefon sucht nach anderen Bluetooth-Geräten innerhalb einer Reichweite von 3 Metern. Wählen Sie diese Autoradio (M-196 TL) und bestätigen Sie die Auswahl. Sie werden dann zur Eingabe eines 4-stelligen Passworts (0000) aufgefordert. Geben Sie das Passwort ein und bestätigen Sie es.

Hinweis: Wenn Sie die Bluetooth-Verbindung hergestellt ist, wird eine Liste der vorherigen Suchergebnisse angezeigt. Wählen Sie "M-196 TL" und bestätigen Sie die Auswahl.

3. Wenn der Verbindungsaufbau erfolgreich war, erscheint "LINKED" in der Anzeige.

### Entgegen nehmen / abweisen eines Anrufs

Bei eingehenden Anrufen erscheint die Telefonnummer in der Anzeige.

Betätigen Sie die Taste , um einen Anruf zu entgegen zu nehmen. Die Gesprächsdauer in der Anzeige angezeigt. Drehen Sie am Lautstärkereger, um die Bluetooth-Lautstärke einzustellen. Betätigen Sie die Taste , um einen eingehenden Anruf abzuweisen.

### Tätigen eines Telefonanrufs

Um die letzte Nummer im Speicher des Mobiltelefons zu wiederholen, halten Sie die Tasten  etwa 4 Sekunden gedrückt.

Hinweise:

- Die Wahlwiederholungsfunktion ist nicht verfügbar, wenn Ihr Mobiltelefon über keinen Wahlspeicher verfügt.
- Wenn das Gespräch nicht klar ist, versuchen Sie näher an das Mikrofon

### GESPRÄCHE ZWISCHEN MOBILTELEFON UND GERÄT TRANSFERIEREN

Halten Sie während des Gesprächs die „TRANS“ Taste gedrückt, um den Anruf vom Mobiltelefon auf das Gerät oder umgekehrt umzuleiten. Wenn Sie einen Anruf tätigen, ist es nur möglich den Anruf umzuleiten, wenn er bereits entgegengenommen wurde.

### BLUETOOTH-AUDIO

Das Gerät unterstützt Bluetooth-Audio. Wenn Ihr Handy Stereo-Musik wiedergeben kann und die Bluetooth-Verbindung erfolgreich aufgebaut wurde, betätigen Sie die **MOD**-Taste, um in den Bluetooth-Audio-Modus zu gelangen. "A2DP" erscheint daraufhin in der Anzeige. Die Audiodateien Ihres Mobiltelefons werden dann über das Autoradio abspielt.

**Wiedergabe / Pause:** Betätigen Sie die Taste , um die Wiedergabe des Titels vorübergehend anzuhalten. Betätigen Sie die Taste ein weiteres Mal, um mit der Wiedergabe fortzufahren.

### Titelauswahl:

1. Betätigen Sie die Taste , um zum nächsten Titel zu springen.
2. Betätigen Sie die Taste  zweimal, um zum vorigen Titel zu springen.

Hinweise:

- Das Gerät funktioniert mit bestimmten Mobiltelefonen / Audiogeräten nicht bzw. Nicht vollständig.

DE - 9

- Es gibt viele verschiedene Handy-Modelle auf dem Markt. Wir können keine Garantie für die Kompatibilität des Geräts mit Ihrem Handys übernehmen.
- Wenn Sie die Tonausgabe des Gesprächs nicht deutlich ist, versuchen Sie näher an das Mikrofon heranzugehen.

NEW ONE S.A.S erklärt hiermit, dass dieser „MUSE M-196 TL“ den wesentlichen Anforderungen und anderen geltenden Vorgaben der Richtlinie 2014/53/EU entspricht. Die Konformitätserklärung lässt sich unter [www.muse-europe.com](http://www.muse-europe.com) herunterladen.

## WARTUNG

### Vorsichtsmaßnahmen bei der verwendung

- Reinigen Sie das Wiedergabegerät mit einem weichen Tuch oder einem feuchten Ledertuch. Verwenden Sie niemals Lösungsmittel.
- Setzen Sie es keinem Regen und keiner Feuchtigkeit aus.
- Lassen Sie es nicht fallen und setzen Sie es keinen Stößen aus.
- Verwenden Sie Ihr Gerät nicht sofort, nachdem Sie es von einem kalten in einen warmen Raum gebracht haben. Es könnten Kondensationsprobleme auftreten.
- Setzen Sie Ihr Gerät nicht der Feuchtigkeit oder hohen Temperaturen aus.
- Verwenden Sie das Gerät in gemäßigten Klimazonen.
- Stellen Sie kein mit Flüssigkeiten gefülltes Gefäß in die Nähe des Gerätes.
- Stellen Sie keine Kerzen auf oder in die Nähe des Gerätes.

### Wechseln der Sicherung

Verwenden Sie eine Sicherung mit einer Intensität, die den vom Hersteller gemachten Angaben entspricht. Wenn die Sicherung schmilzt, überprüfen Sie den Stromanschluss, bevor Sie die Sicherung wechseln. Wenn die Sicherung erneut schmilzt, liegt eine Fehlfunktion vor. Wenden Sie sich in diesem Fall an das Reparaturzentrum in Ihrer Nähe.

## HINWEISE ZUR FEHLERBEHEBUNG

Erscheinungsbild	Ursache	Behebung
Gerät kann nicht eingeschaltet werden.	Die Zündung ist nicht an.	Wenn der Strom richtig angeschlossen ist und der Motor nicht läuft, stellen Sie den Zündschlüssel bitte auf „ACC“.
	Die Sicherung ist durchgegangen.	Ersetzen Sie die Sicherung durch eine neue.
Kein Ton.	Die Lautstärke ist auf das Minimum gestellt.	Stellen Sie die Lautstärke auf das gewünschte Niveau.
	Die Kabel sind nicht richtig angeschlossen.	Überprüfen Sie die Kabelverbindung.
Sie Funktionstasten bleiben ohne Wirkung.	Der eingebaute Mikrocomputer arbeitet aufgrund von Störsignalen nicht richtig.	Betätigen Sie die <b>RES</b> -Taste.
Das Radio funktioniert nicht. Die Radiofunktion geht nicht. Die automatische Suche ist auch fehlgeschlagen.	Das Antennenkabel ist nicht angeschlossen.	Verbinden Sie das Antennenkabel.
	Das Signal ist zu schwach.	Stellen Sie den Sender manuell ein.

DE - 10

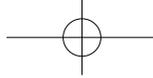

## TECHNISCHE DATEN

### Allgemeines

Stromversorgungsanforderungen	12V DC (11-16V erlaubt)
Impedanzladung	4 oder 8 ohms
Maximale Ausgangsleistung	30W x4
Tonausgleich	±10 dB
	Bässe bei 100 Hz
	Höhen bei 10 kHz

Abmessungen	Ca. 58 x 100 x 180 (h / w / l)
Gewicht (ungefährer Wert)	Ca. 0.380 kg

### UKW

Frequenzbereich	87.5-108 MHz (Europa)
	87.5-107.9 MHz (USA)
Empfindlichkeit (-30dB)	12 dBuV
Rauschabstand	50 dB
Stereo-Trennung	30 dB (1 kHz)

### USB/MP3-Player

Rauschabstand	60 dB
Abstand	50 dB
Klirrfaktor	<0.5%
Frequenzbereich	20 - 20000Hz

### BLUETOOTH

Bluetooth: 2.402-2.48GHz  
RF-Ausgangsleistung (Radiofrequenz-Ausgangsleistung): 4 dBm

### Anmerkung:

Wir arbeiten ständig an der Verbesserung unserer Produkte. Daher kann es vorkommen, dass das Modell und die technischen Eigenschaften ohne vorherige Information geändert werden.

## WARNHINWEISE



**ACHTUNG:** Um jegliche Gefahr eines Stromschlags zu vermeiden, bauen Sie das Gerät nicht auseinander. Das Gerät enthält keinerlei innere Teile, die durch den Anwender repariert werden könnten. Lassen Sie Reparaturen nur vom Fachmann ausführen.



Das Blitzsymbol mit einem Pfeil in einem gleichseitigen Dreieck warnt den Nutzer vor einer „gefährlichen Spannung“ im Gerät.



Das Ausrufezeichen in einem Dreieck warnt den Anwender über das Vorhandensein von wichtigen Hinweisen in den Unterlagen die das Gerät begleiten.

**WARNHINWEIS** - Um ein Brand- oder Stromschlagrisiko zu mindern, setzen Sie das Gerät weder Regen noch Feuchtigkeit aus.



Wenn Sie dieses Gerät in der Zukunft entsorgen wollen, denken Sie bitte daran, dass elektrische Gerät nicht in den Haushaltsmüll gehören. Erkundigen Sie sich nach der nächstliegenden Recyclingmöglichkeit in Ihrer Umgebung. Für weitere Informationen, wenden Sie sich an die kommunalen Behörden oder Ihren Händler (WEEE-Richtlinie über Elektro- und Elektronik-Altgeräte).

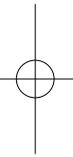

NEW ONE S.A.S  
10, Rue de la Mission, 25480 Ecole Valentin, France



## ES RADIO PARA COCHE CON BLUETOOTH Y USB/ MICRO SD

### INSTRUCCIONES DE SEGURIDAD IMPORTANTES

1. No trate de modificar el aparato; podría causar un accidente.
2. La instalación o reparación de este aparato por personas no cualificadas o sin experiencia en el campo de la electrónica o de los accesorios para vehículos podría resultar peligroso y podría exponerle a un riesgo de descarga eléctrica o de otros peligros.
3. Detenga el vehículo antes de realizar cualquier operación que pueda distraerle durante la conducción.
4. Ajuste el volumen a un nivel que le permita oír los sonidos que provienen del exterior del vehículo.
5. No utilice el aparato en lugares con temperaturas extremas. Antes de encender el aparato, asegúrese de que en el interior del vehículo la temperatura oscila entre -10°C y 60°C.
6. Cuando cambie los fusibles, compruebe que los fusibles nuevos respetan el amperaje indicado en el portafusibles.
7. No bloquee las rejillas de ventilación. Podría provocar un sobrecalentamiento del interior del aparato, con el consiguiente riesgo de incendio.
8. Si utiliza este aparato sin arrancar el motor, puede que se descargue la batería.
9. Este aparato está diseñado para su utilización únicamente con vehículos que disponen de un sistema eléctrico de 12V con masa negativa.
10. Una vez completada la instalación o sustituida la batería del coche, será necesario efectuar la operación de restablecimiento de configuración predeterminada (RES) de la unidad antes de poder usarla. pulse el botón **RES** (Reinicio) que hay con un objeto puntiagudo (como un bolígrafo) para restablecer la configuración predeterminada de la unidad.

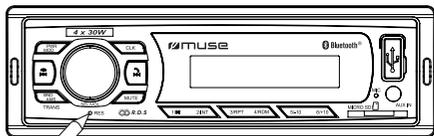

Reinicio

### CONTENIDO DE LA CAJA

Al desembalar la autoradio, compruebe que el aparato dispone de todos los elementos que se citan a continuación:

- Unidad principal
- Manual de instrucciones
- Accesorios:

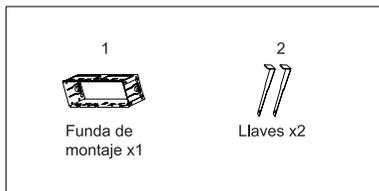

Funda de montaje x1

Llaves x2

ES - 1

### CONEXIONES

### DIAGRAMA DE CABLEADO

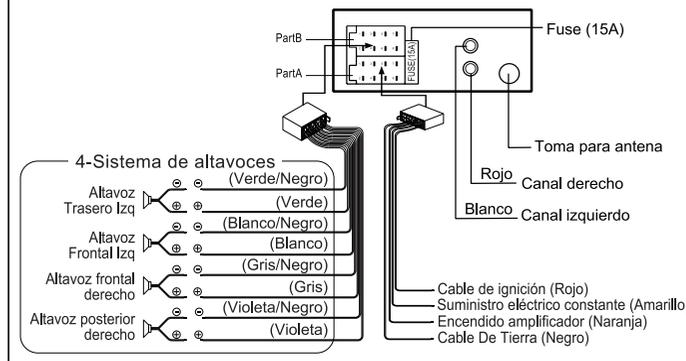

### ATENCIÓN !

- Realice las conexiones teniendo en cuenta los colores indicados en la ilustración relativa a las conexiones. Una conexión incorrecta puede afectar al funcionamiento del aparato o dañar el sistema eléctrico del vehículo.
- Conecte el terminal negativo del altavoz a la toma negativa y el terminal positivo a la toma positiva. Nunca conecte los cables de los altavoces derecho e izquierdo entre ellos o a una de las partes metálicas del vehículo.
- Compruebe que ha realizado las conexiones correctamente antes de encender el aparato.



No conecte el cable de encendido (rojo) y el de la batería (amarillo). Si lo hiciera, podría provocar un cortocircuito, o incluso un incendio.

### INSTALACIÓN

La unidad es de instalación antirrobo. El chasis de la unidad usa una carcasa deslizante metálica. Realice la conexión de la alimentación, los altavoces y la antena conforme a los requisitos del instructivo, después instale la carcasa deslizante metálica en el coche del modo siguiente.

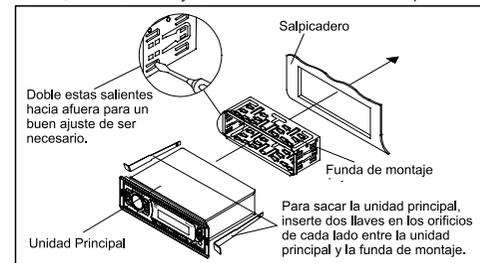

ES - 2

## DESCRIPCIÓN DEL APARATO

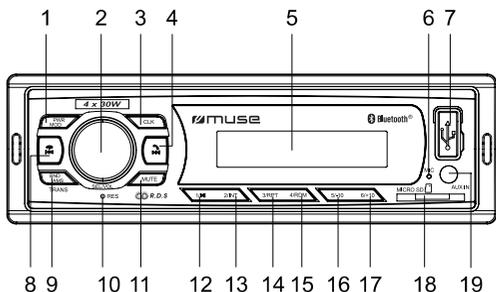

1. Botón **PWR/ MOD**: Para encender/ apagar la unidad; Para seleccionar el modo de función
2. Botón **SEL/ VOL**: Control de Volumen, Seleccionar, Entrar
3. Botón **CLK** (Reloj): Púlselo para mostrar la hora
4. Botón **📞▶▶**: Responder al teléfono; salto adelante
5. Pantalla LCD
6. Micrófono incorporado
7. Puerto USB
8. Botón **📞◀◀**: Para finalizar la llamada; salto atrás
9. Botón **BND/ AMS/ TRANS**: Para seleccionar la banda de frecuencias; Memorización automática; Transferir llamada
10. Botón **RES** (reinicio)
11. Botón **MUTE**: Supresión y restablecimiento del sonido
12. Botón **1/▶**: Para seleccionar el canal presintonizado 1 en el modo radio. Reproducción y pausa.
13. Botón **2/INT** (Intro): Para seleccionar el canal presintonizado 2 en el modo radio. Para iniciar/ cancelar la reproducción introductoria.
14. Botón **3/RPT** (Repetición): Para seleccionar el canal presintonizado 3 en el modo radio. Reproducción repetida.
15. Botón **4/RDM** (Aleatorio): Para seleccionar el canal presintonizado 4 en el modo radio. Para iniciar/ cancelar la reproducción aleatoria.
16. Botón **5/-10**: Para seleccionar el canal presintonizado 5 en el modo radio. Para saltar 10 pistas atrás (mp3)
17. Botón **6/+10**: Para seleccionar el canal presintonizado 6 en el modo radio. Para saltar 10 pistas adelante (mp3)
18. Ranura para tarjetas Micro SD
19. Entrada **AUX IN** (auxiliar)

## FUNCIONAMIENTO BÁSICO

### Encendido y apagado del aparato

Pulse el botón **PWR** para encender la unidad. Mantenga pulsado de nuevo este botón para apagar la unidad.

### Selección de la fuente de entrada

Con el aparato encendido, seleccione una fuente de entrada usando el botón **MOD**:  
TUNER → USB → CARD → AUX → BT.

Nota: No se podrá seleccionar el modo USB, CARD si no se ha conectado ninguna de dichas fuentes a la unidad.

### Pantalla de hora actual

Pulse el botón **CLK** para mostrar la hora actual cuando la unidad esté encendida.

### Selección del modo de visualización de la hora:

1. Cuando la unidad esté encendida, pulse repetidamente el botón **SEL** para seleccionar el modo de ajuste del formato del reloj.
2. Gire el control de volumen en sentido opuesto o en el sentido de las agujas del reloj para seleccionar entre el formato de 12 o 24 horas.
3. Con el aparato encendido, Mantenga pulsado el botón **CLK** para entrar en este modo de ajuste. Los dígitos de las horas parpadearán.
4. Gire el botón **SEL** hacia la izquierda y hacia la derecha para ajustar el valor de las horas. Pulse de nuevo este botón para confirmar el valor de las horas.
5. Los dígitos de los minutos parpadearán. Gire el botón **SEL** hacia la izquierda y hacia la derecha para ajustar el valor de los minutos.

Nota:

- Su ajuste se confirmará si no se pulsa ningún botón por un espacio de 5 segundos.

- Cuando use el formato de reloj de 12 horas, asegúrese de prestar atención al indicador A.M. o P.M. para establecer la hora correctamente.

### Reinicio del aparato

El aparato debe reiniciarse cuando se utilice por primera vez o tras cambiar la batería del vehículo. Para reiniciar el aparato, Cuando la unidad esté encendida, presione el punto **RES** de la unidad principal con un objeto puntiagudo.

Cuando en la pantalla se visualicen caracteres incomprensibles, presione **RES** para resolver dicho problema. Se perderán el ajuste de la hora y todos los datos almacenados en la memoria.

## MENÚ DE CONFIGURACIÓN

### Ajuste de volumen:

Para subir o bajar el volumen, gire el control volume hacia la derecha o hacia la izquierda.

### Supresión del audio

Cuando la unidad esté encendida, pulse el botón **MUTE** para suprimir el audio. Pulse de nuevo para restablecerlo.

### Uso del botón SEL/ VOL para seleccionar la función de sonido

Pulse repetidamente el botón **SEL/ VOL**

Seleccione el modo de ajuste de sonido que desee en el orden siguiente: "BASS" → "TRE" (Treble) → "BAL" (Balance) → EQ OFF/ CLASS (CLASSICS)/ ROCK/ POP/ FLAT → LOUD ON/ OFF → DX/ LOC → STEREO/ MONO → CLOCK 12/ 24 → AREA EUR/ USA.

Una vez haya seleccionado el modo que desee, podrá ajustar su nivel girando el control volume.



### Preselecciones de ecualizador (EQ)

Cuando esté escuchando música pop, clásica o rock, use el ecualizador para ajustar la calidad de sonido. Pulse repetidamente el control de volumen para seleccionar "EQ OFF" y gire el control VOL para seleccionar entre los distintos modos de ecualizador en el orden siguiente: EQ OFF → CLASS (CLASSICS) → ROCK → POP → FLAT.

### Encendido/apagado de la sonoridad

Con esta función usted podrá aumentar las frecuencias bajas, lo que mejora la sensibilidad sonora.

Nota: Por favor, consulte "PARA ESCUCHAR LA RADIO" para el uso de otros elementos.

## PARA ESCUCHAR LA RADIO

### Selección de la banda de frecuencias.

En modo de radio, pulse de forma repetida el botón **BND** para seleccionar la banda que desee en el orden que se muestra a continuación: FM1 → FM2 → FM3.

### Búsqueda manual y automática de emisoras

#### - Sintonización manual

Mantenga pulsado el botón ►►| o ◀◀| hasta que aparezca la indicación «MANUAL». A continuación, pulse de forma repetida el botón ►►| o el botón ◀◀| para aumentar o reducir la frecuencia. Mantenga pulsado el botón ►►| o ◀◀| para buscar rápidamente una emisora.

Nota: regresará al modo de sintonización automática si no se pulsa ningún botón por espacio de 2 segundos. "AUTO" se mostrará en el display durante 2 segundos.

#### - Sintonización automática

Pulse el botón ►►| o ◀◀| : la radio buscará automáticamente una emisora haciendo un barrido de las frecuencias posteriores o anteriores respectivamente. Vuelva a pulsar el botón ►►| o ◀◀| para interrumpir la sintonización automática de las emisoras.

### Barrido de emisoras memorizadas y memorización automática de emisoras

#### - Mediante el botón AMS (Almacenamiento automático en la memoria)

En el modo sintonizador, mantenga pulsado el botón **AMS** durante 3 segundos para empezar a buscar emisoras y almacenarlas automáticamente en la memoria. Todas las emisoras presintonizadas pasarán unos segundos por la banda que haya seleccionado.

#### - Mediante los botones 1 a 6

1. Busque una emisora con los botones ►►| y ◀◀|.
2. Mantenga pulsado uno de los botones 1 a 6 hasta que se visualice el número correspondiente, lo que indicará que la emisora actual se ha memorizado con dicho número.
3. En modo de radio, pulse uno de los botones 1 a 6 para escuchar la emisora memorizada en dicho número.
4. Para cambiar el número de una emisora memorizada, mantenga pulsado un botón numérico diferente del número actual cuando escuche dicha emisora.

Nota: El aparato puede memorizar hasta 6 emisoras por banda.

### Sistema RDS: (Radio Data System)

La unidad incorpora un sistema de descodificador RDS que permite la reproducción de emisoras que transmitan datos RDS. Este sistema podrá pasar de forma automática a la retransmisión de la emisora con la mejor recepción, a medida que se desplace grandes distancias (selección AF). Además, si se retransmite un anuncio de tráfico (TA) o tipo de programa (PTY) desde una emisora RDS, no importará el modo en que se encuentre, que dichas emisiones serán recibidas.

ES - 5

Mantenga pulsado el control de **SEL** y la unidad entrará en el menú de ajustes. Pulse el control de **SEL** para elegir el elemento que desee. Gire el control de **SEL** para elegir el ajuste necesario correspondiente:

AF (ON/OFF) → TA (ON/OFF) → TA VOL → REG (ON/OFF) → EON (ON/OFF) → SEL PTY

#### - Selección de una frecuencia alternativa (AF)

Cuando se seleccione el modo de cambio AF, la radio revisa la fuerza de señal de las frecuencias alternativas. Cada vez que una AF nueva esté más fuerte que la estación actual se cambiará a esa frecuencia un tiempo muy corto, y NEW FREQUENCY se mostrará. (Cuando AF parpadee en la LCD, buscará una estación RDS más fuerte).

Segmento apagado: el modo de selección AF estará apagado.

Segmento encendido: El modo de cambio AF está encendido y se recibe información RDS.

Segmento parpadeando: El modo AF está encendido pero no se ha recibido información RDS aún.

#### - Información sobre el tráfico (TA)

En el modo de espera de TA, cuando comience la retransmisión de un anuncio de tráfico, será recibido de forma prioritaria, sin importar el modo de función en el que se encuentre, de modo que usted pueda escucharlo siempre.

Si selecciona el modo de apagado de TA, cuando llegue una retransmisión de anuncio de tráfico, su recepción se cancelará y la unidad pasará al modo de espera de TA.

#### Modo BÚSQUEDA TA:

Cuando la emisora recién sintonizada no reciba información TP durante 5 segundos, la radio sintonizará la siguiente emisora con una identificación de programa (PI) diferente, pero que contiene la información TP.

Cuando la información TP se pierda en la emisora actual durante el tiempo de resintonización, que se ajusta con RETUNE S o RETUNE L, la radio procederá a resintonizar la siguiente emisora con la misma PI. Cuando la emisora PI no se capture en un ciclo de búsqueda, la radio sintonizará la siguiente emisora con información TP.

Nota: En el modo TA SEEK, la emisora actual podrá cambiarse, de manera que sea otra emisora completamente diferente, ya que la unidad buscará una emisora TP cuando la intensidad de campo (señal) de emisora actual se demasiado débil, o cuando esta no cuente con señal "TP" (La prioridad es TP, antes que PI).

#### Modo ALARMA TA

Cuando se seleccione este modo, cualquier modo de resintonización automática no estará la emisora actual de todos modos (La prioridad es PI, antes que TP).

Cuando la emisora recién sintonizada no reciba información TP durante 5 segundos, los pitidos serán audibles. Cuando la información se pierda en la emisora actual durante el tiempo de resintonización, el pitido dejará de oírse. Cuando la información TP se pierda en la emisora actual durante el tiempo de resintonización, el pitido podrá oírse.

Cuando una emisora recién sintonizada con reciba señal RSD, "PI SEEK" se suprimirá.

#### - TA VOL (VOLUME)

El volumen TA predeterminado es 25. Podrá seleccionar otro valor.

#### - Región ON / OFF (REG)

Pulse repetidamente el botón **SEL/ VOL** hasta que "REG OFF" aparezca en el display, gire el control **SEL/ VOL** para seleccionar entre el modo "REG ON" y "REG OFF".

**REG ON:** debe seleccionarse a la transmisión local de la estación local, incluso si hay una transmisión nacional de esta estación.

**REG OFF:** debe seleccionarse para oír la transmisión nacional de la estación actual.

ES - 6



#### - Selección de tipo de programa (PTY)

Cuando se seleccione PTY, la radio empezará a buscar la información PTY correspondiente, y se detendrá si se detecta la información PTY correspondiente. Si la información correspondiente PTY deja de existir, se saldrá de PTY e irá al modo normal automáticamente.

Mantenga pulsado el botón **SEL**. Cuando "PTY SEL" aparezca en el display. Gire el control **SEL** para seleccionar los programas a continuación:

NEWS/ AFFAIRS/ INFO/ SPORT/ EDUCATE (Noticias/ Corazón/ Info/ Deportes/ Educación)  
DRAMA/ CULTURE/ SCIENCE/ VARIED (Drama/ Cultura/ Ciencia/ Variado)  
POP M/ ROCK M/ EASY M/ LIGHT M/ CLASS/ OTHER M (Pop Music/ Música Rock/ Música Fácil/ Música Ligera/ Clásicos/ Otros)  
WEATHER/ FINANCE/ CHILD/ SOCIAL/ RELIGION (Tiempo/ Finanzas/ Infantil/ Sociedad/ Religión)  
PHONE IN/ TRAVEL/ LEISURE/ JAZZ/ COUNTRY (Phone In/ Viajes/ Tiempo Libre/ Música Jazz/ Country)  
NATIONAL M/ OLDIES/ FOLK M/ DOC/ TEST (Música Nacional/ Oldies/ Música Folk/ Documento/ Test)

Pasados unos segundos, la radio buscará automáticamente una emisora con la información PTY correspondiente.

#### - EON (Información de Otras Redes Mejoradas)

Pulse repetidamente el botón **SEL/ VOL** hasta que "EON ON" aparezca en el display, gire el control **SEL/ VOL** para seleccionar entre el modo "EON ON" y "EON OFF". Cuando reciba la información EON, el indicador EON estará encendido. Con la función EON, se ofrece la capacidad de que las estaciones locales "se metan" en las transmisiones nacionales de la estación durante un anuncio de tráfico.

#### - DX/ LOC (DISTANCIA/LOCAL)

DX: Cuando seleccione "DX", podrán recibirse tanto las emisoras distantes como las locales.  
LOCAL: Cuando seleccione "LOC", solo las emisoras locales serán recibidas.

#### - STEREO/MONO

Pulse repetidamente **SEL/ VOL** knob para seleccionar el modo "STEREO/ MONO". La audición FM se realiza normalmente en el modo estéreo. Sin embargo, si la señal está débil o la recepción no es lo suficientemente buena, cambiar al modo mono generalmente mejorará la calidad del sonido.

#### - AREA (EUROPA/AMÉRICA)

Para seleccionar áreas diferentes.

### OÍR UN DISPOSITIVO USB O MICRO SD

#### Para insertar dispositivos USB (no incluidos)

Para insertar dispositivos USB (no incluidos) Abra la cubierta plástica, conecte su dispositivo USB a la ranura USB, cambiará al modo "USB" automáticamente. Si se insertó un USB, pulse el botón **MOD** para cambiar al modo USB.

#### Utilización de una tarjeta Micro SD incluida)

Introduzca una tarjeta Micro SD en la ranura para tarjetas. Pasará entonces al modo "SD" y la reproducción comenzará automáticamente. Si ha introducido una tarjeta Micro SD, pulse el botón **MOD** para pasar al modo de reproducción de tarjetas.

ES - 7

### FUNCIONAMIENTO BÁSICO

#### Reproducción / pausa:

Durante la reproducción, pulse el botón **▶||** para interrumpirla momentáneamente. Vuelva a pulsar el botón **▶||** para reanudar la reproducción.

#### Otras funciones relativas a la reproducción

1. Pulse **▶▶** para pasar a la pista siguiente.
2. pulse el botón **◀◀** para reproducir la pista anterior
3. Mantenga pulsado el botón **▶▶** o **◀◀** para realizar una búsqueda de forma rápida en una pista.
4. Pulse **-10** o **+10** para saltar 10 pistas hacia delante o hacia atrás.
5. En modo MP3, realice una pulsación larga de **-10** o **+10** para seleccionar la carpeta anterior o siguiente.

#### Búsqueda introductoria:

Pulse el botón **RDM** repetidamente para seleccionar el modo de reproducción introductoria:

"INT ON": para reproducir los 10 primeros segundos de cada pista.

"INT OFF": para cancelar la reproducción introductoria.

#### Repetición:

Durante la reproducción del disco, pulse el botón **RPT** repetidamente para seleccionar un modo de reproducción: RPT ONE, RPT DIR, RPT OFF

#### Reproducción aleatoria:

Pulse el botón **RDM** para reproducir todos los archivos en orden aleatorio. "RDM ON" aparecerá en el display. Púlselo de nuevo para cancelar esta función y "RDM OFF" se mostrará en el display.

#### Buscar una pista en un MP3-CD/USB/microSD:

Mantenga presionado el botón **AMS**, en pantalla se mostrará "NUM 0000", a continuación, gire el control de volumen para seleccionar el número de pista. Presione el botón **SEL** para iniciar la reproducción.

#### Notas:

- El número total de archivos MP3 en el dispositivo USB o Micro SD no deberá exceder los 9999.
- El dispositivo USB o Micro SD no podrá contener más de 99 directorios.
- El tiempo de lectura llevará unos segundos o más, dependiendo de la cantidad de archivos MP3 y carpetas en el dispositivo USB o Micro SD.
- Introduzca sólo dispositivos USB en el puerto USB. En caso contrario, podría dañar el aparato.
- No introduzca más que tarjetas micro SD por la ranura SD de esta unidad. Otros objetos podrían dañar el mecanismo de la tarjeta.
- No conecte el puerto USB directamente a un ordenador: podría dañar el aparato.
- En el mercado pueden encontrarse numerosos modelos de dispositivos USB y de reproductores MP3. No podemos garantizarle que este aparato sea compatible con todos los formatos. En caso de que su dispositivo USB o Micro SD no funcione, utilice otro.
- Es posible que algunos archivos grabados en un dispositivo USB o Micro SD no sean compatibles. En efecto, algunos formatos de reproducción especiales no son compatibles con este aparato.

### OÍR UNA FUENTE AUXILIAR

1. Conecte su fuente auxiliar (p. ej. reproductor mp3) a la entrada **AUX IN**.
2. Pulse **PWR** para encender la unidad.
3. Pulse **MOD** para seleccionar el modo AUX.
4. Empiece la reproducción de su fuente auxiliar.
5. Ajuste el volumen al nivel deseado.
6. Desconecte su fuente auxiliar de la entrada AUX IN, pulse el botón **MOD** para seleccionar otra fuente deseada.

ES - 8



## FUNCIÓN BLUETOOTH

Los logos y nombres *Bluetooth*® son marcas registradas que pertenecen a Bluetooth SIG, Inc. y cualquier uso de dichas marcas por parte de New One S.A.S tiene sus respectivas licencias. Otras marcas comerciales y registradas son propiedad de sus respectivos propietarios.

- Antes de utilizar la función de Bluetooth, asegúrese de que su teléfono móvil permite la función de Bluetooth.
- Para los distintos modelos de teléfono móvil, la potencia emisora del Bluetooth será también distinta. Para conseguir la mejor calidad de conversación, se recomienda que la distancia entre el teléfono móvil y la unidad sea inferior a 3 metros.
- No coloque ningún objeto metálico u obstáculo entre la unidad y el teléfono móvil.

### EMPAREJAMIENTO

1. Encienda la función de Bluetooth de su teléfono móvil. (Por favor, consulte el manual de uso de su teléfono móvil para saber cómo operar el Bluetooth.)
2. Seleccione el elemento de búsqueda del dispositivo Bluetooth y entre en él. Su teléfono móvil comenzará a buscar dispositivos Bluetooth que se encuentren dentro de su radio de alcance (3 metros). Seleccione esta radio para coche "M-196 TL" y confírmela, después se le pedirá que introduzca la contraseña de 4 dígitos que es "0000". Introduzca la contraseña y confírmela.  
Nota: Si ha realizado la conectividad Bluetooth con anterioridad, se mostrará una lista con los resultados de búsqueda previos. Seleccione "M-196 TL" y confírmelo.
3. Cuando se haya logrado el emparejamiento, "LINKED" aparecerá en el display.

### Aceptar/ rechazar una llamada

Cuando haya una llamada entrante, el número de teléfono aparecerá en el display. Pulse  para responder a la llamada. El tiempo de conversación se mostrará en el display. Gire el control Volume para ajustar el volumen de Bluetooth. Pulse  para rechazar la llamada entrante.

### Realizar una llamada telefónica

Para marcar el último número de teléfono guardado en la memoria del teléfono celular, Mantenga pulsado el botón  durante unos 4 segundos.

#### Nota:

- La función de rellamada no está disponible si no hay función de grabación de marcado en su teléfono celular.
- Si la conversación no es clara, intente acercarse más al micrófono

### TRANSFERENCIA DE UNA LLAMADA DEL TELÉFONO MÓVIL A LA UNIDAD

En el modo de conversación, pulse « TRANS » para transferir la llamada telefónica del teléfono móvil a la unidad. Cuando realice una llamada saliente, no será posible transferirla si esta no ha sido respondida todavía.

### AUDIO DE BLUETOOTH

La unidad permite la función de audio Bluetooth. Si su teléfono móvil puede reproducir música en estéreo, cuando haya logrado el emparejamiento, pulse **MOD** para acceder al modo de audio de Bluetooth. "A2DP" aparecerá entonces en el display. El archivo de audio de su teléfono móvil comenzará a reproducirse por la radio del coche.

**Reproducción/pausa:** Pulse  para interrumpir momentáneamente la reproducción de una pista. Púselo de nuevo para reanudar la reproducción.

#### Pasar a la pista siguiente o anterior:

1. Pulse  para pasar a la pista siguiente.
2. Pulse  dos veces para pasar a la pista anterior.

#### Notas:

- Este sistema no funcionará o lo hará incorrectamente con algunos modelos de teléfono móvil/reproductor de audio con Bluetooth.

ES - 9

- El mercado ofrece muchos modelos de teléfono móvil. No podemos garantizar la compatibilidad de todos los modelos de teléfono con la unidad.
- Si nota que la conversación no se demasiado clara, intente acercarse al micrófono.

Por la presente, NEW ONE S.A.S declara que el « MUSE M-196 TL » cumple con los requerimientos esenciales y otras provisiones aplicables de la Directiva 2014/53/EU. La declaración de conformidad podrá consultarse en [www.muse-europe.com](http://www.muse-europe.com)

## MANTENIMIENTO

### Precaución

- Limpie la radio con un paño suave o una gamuza húmeda. No utilice nunca disolventes.
- No lo exponga a la lluvia o la humedad.
- Procure que no se caiga ni sufra otro tipo de golpes.
- No utilice el aparato inmediatamente después de haberlo transportado desde un sitio frío a uno caliente. Pueden surgir problemas de condensación.
- No exponga el aparato a la humedad o a temperaturas elevadas.
- Utilice este aparato en climas de temperaturas moderadas.
- No coloque objetos llenos de líquido cerca del aparato.
- No coloque velas encendidas cerca del aparato.

### Sustitución del fusible

Utilice un fusible cuyo amperaje corresponda con las especificaciones del fabricante. Si el fusible se funde, compruebe la conexión de la alimentación antes de cambiarlo. Si vuelve a fundirse, puede que exista un problema en el funcionamiento del aparato. En ese caso, acuda al centro de reparaciones más cercano.

## GUÍA DE RESOLUCIÓN DE PROBLEMAS

Síntoma	Causa	Solución
No enciende	El auto no está encendido.	Si el suministro eléctrico está conectado a los circuitos accesorios del coche, pero el motor no está andando, mueva la llave de encendido a "ACC".
	Fusible fundido.	Cambie el fusible.
Sin sonido.	Volumen al mínimo.	Ajuste el volumen al nivel deseado.
	Cableado no conectado correctamente.	Revise la conexión de los cables.
Las teclas no funcionan.	El microordenador integrado no está funcionando correctamente debido a ruido.	Pulse el botón <b>RES</b> .
La radio no funciona. La selección automática de estaciones no funciona.	No está conectado el cable de la antena.	Inserte bien el cable de la antena.
	Señales demasiado débiles.	Seleccione una estación manualmente.

ES - 10

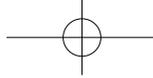

## CARACTERÍSTICAS TÉCNICAS

### General

Requisitos de alimentación	12V DC (11-16V permitidos)
Impedancia de carga	4 or 8 ohms
Potencia máx.	30W x 4
Controles de tono	±10 dB
	graves a 100 Hz
	agudos a 10 kHz

Dimensiones	Approx. 58 x 100 x 180 (h / w / l)
Peso	Approx. 0.380 kg

### Sección de FM

Gama de frecuencia	EU: 87.5-108 (MHz) USA: 87.5-107.9 (MHz)
Sensibilidad de uso (-30dB)	12 dBuV
Proporción de señal-ruido	50 dB
Separación stereo	30 dB (1 kHz)

### Sección de reproductor USB/SD

Relación señal/ruido	60 dB
Separación	50 dB
Distorsión	<0.5%
Respuesta en frecuencia	20 - 20000Hz

### Sección de BLUETOOTH

Bluetooth: 2.402-2.48GHz
Salida de corriente RF (radiofrecuencia): 4 dBm

### Nota:

Nuestros productos son objeto de mejoras continuas. Por ello, el modelo y las características técnicas pueden ser modificados sin notificación previa.

## ADVERTENCIAS



**ATENCIÓN:** Para evitar el riesgo de descarga eléctrica, no desmonte el aparato. En el interior no hay ninguna pieza que el usuario pueda reparar. Para cualquier operación de mantenimiento y reparación, póngase en contacto con personal técnico cualificado.



El símbolo del rayo con una flecha dentro de un triángulo equilátero advierte al usuario de la presencia de voltaje peligroso en el interior del aparato.



El signo de exclamación dentro de un triángulo equilátero advierte al usuario de la presencia de importantes instrucciones de funcionamiento y mantenimiento en el manual que acompaña al producto.

**ADVERTENCIA:** Para reducir el riesgo de incendio o de descarga eléctrica, no desmonte este aparato ni lo exponga a la lluvia o la humedad.



Si en un futuro desea deshacerse de este aparato, recuerde que los productos eléctricos no deben tirarse junto a los desechos domésticos. Dépositelo en centros de reciclaje adecuados. Póngase en contacto con las autoridades locales o con el vendedor del producto para obtener más información al respecto. (Directiva sobre Residuos de Aparatos Eléctricos y Electrónicos)

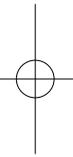

NEW ONE S.A.S  
10, Rue de la Mission, 25480 Ecole Valentin, France



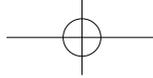

## IT AUTORADIO CON BLUETOOTH E PORTA USB/ SLOT PER SCHEDE MICRO SD

### IMPORTANTI AVVERTENZE DI SICUREZZA

1. Non cercare di modificare l'apparecchio per non causare un incidente.
2. La riparazione del presente apparecchio effettuata per mano di personale non qualificato e inesperto nel campo dell'elettronica e degli accessori per auto può rivelarsi pericolosa e può esporre l'utilizzatore al rischio di scossa elettrica o ad altri pericoli.
3. Fermare il veicolo prima di effettuare qualsiasi operazione che possa distrarre mentre si è alla guida.
4. Regolare il volume ad un livello tale che non impedisca di sentire i suoni provenienti dall'esterno del veicolo.
5. Non utilizzare l'apparecchio in ambienti a temperature estreme. Prima di avviare l'apparecchio, assicurarsi che la temperatura interna del veicolo sia compresa tra -10°C e +60°C.
6. Quando si sostituisce il fusibile, utilizzare un fusibile conforme all'intensità indicata sul porta fusibile.
7. Non ostruire le aperture di ventilazione. Ciò potrebbe provocare un surriscaldamento all'interno dell'apparecchio e condurre ad un incendio.
8. Utilizzare l'apparecchio con il motore spento rischia di scaricare la batteria.
9. Questo apparecchio è stato elaborato per essere utilizzato esclusivamente in veicoli dotati di un sistema elettrico da 12V, con massa negativa.
10. Dopo aver installato l'apparecchio o sostituito la batteria del veicolo, avviare l'autoradio e premere **RES** con un oggetto appuntito, come una penna, per reinizializzare l'apparecchio.

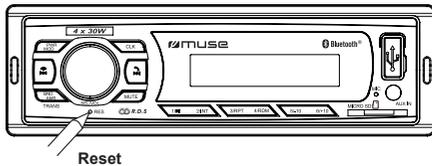

### CONTENUTO DELLA CONFEZIONE

All'apertura della confezione dell'apparecchio, accertarsi che i seguenti elementi siano inclusi:

- Unità principale
- Manuale di istruzioni
- Accessori:

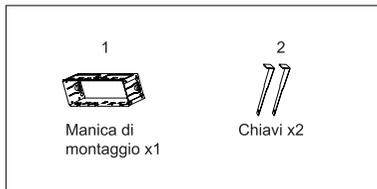

IT - 1

### COLLEGAMENTI

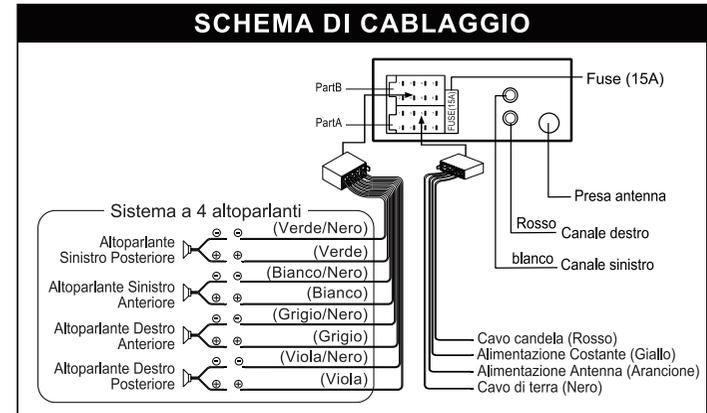

### ATTENZIONE!

- Eseguire correttamente tutti i collegamenti, facendo particolare attenzione ai colori indicati nell'illustrazione. Un collegamento errato può provocare un malfunzionamento dell'apparecchio o danneggiare il sistema elettrico del veicolo.
- Collegare il connettore negativo dell'altoparlante alla presa negativa e il connettore positivo alla presa positiva. Non collegare mai i cavi degli altoparlanti destro e sinistro tra di loro o ad una parte metallica del veicolo.
- Verificare che le connessioni siano state effettuate correttamente prima di avviare l'apparecchio.



Non collegare mai il cavo di accensione (rosso) e il cavo della batteria (giallo) per non provocare un cortocircuito che potrebbe causare un incendio.

### INSTALLAZIONE

L'unità è installata per essere un sistema di antifurto. Il telaio dell'unità ha un contenitore metallico scorrevole. Si prega di collegare l'alimentatore, gli altoparlanti e l'antenna secondo il libro delle istruzioni, quindi installare il contenitore metallico scorrevole nell'auto come segue.

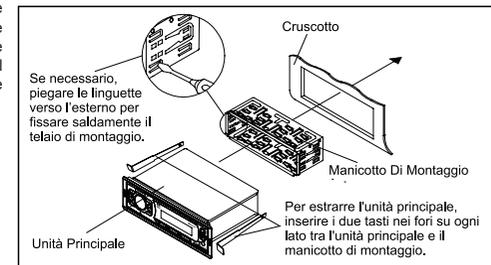

IT - 2

## DESCRIZIONE DEL PRODOTTO

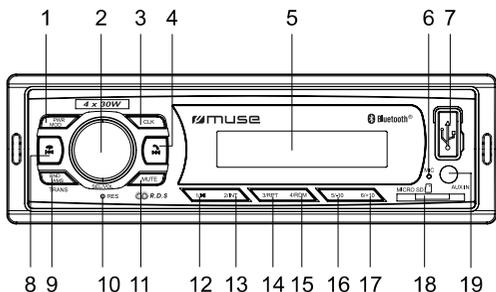

1. Tasto **PWR/ MOD**: Accende e spegne l'apparecchio; Seleziona la modalità di funzionamento
2. Manopola **SEL/ VOL**: Manopola Volume, Selezione, Invio
3. Tasto **CLK** (orologio): Per verificare l'ora.
4. Tasto **↶▶▶**: Per rispondere al telefono; Successivo
5. Display LCD
6. Microfono incorporato
7. Porta USB
8. Tasto **⏮**: Per terminare la chiamata; Precedente
9. Tasto **BND/ AMS/ TRANS**: Banda; Memorizzazione automatica; Trasferisci chiamata
10. Tasto **RES** (Ripristino valori predefiniti)
11. Tasto **MUTE**: Consente di togliere o di ripristinare il suono.
12. Tasto **1/▶**: Per selezionare, programmare il canale 1 in modalità radio. Riproduzione e modalità pausa.
13. Tasto **2/INT** (Intro): Per selezionare, programmare il canale 2 in modalità radio. Per cominciare/ cancellare il playback dell'introduzione.
14. Tasto **3/RPT** (ripetizione): Per selezionare, programmare il canale 3 in modalità radio. Riproduzione ripetuta.
15. Tasto **4/ RDM** (Casuale): Per selezionare, programmare il canale 4 in modalità radio. Per cominciare/ cancellare il playback casuale.
16. Tasto **5/ -10**: Per selezionare, programmare il canale 5 in modalità radio. Per ritornare i 10 brani precedenti (mp3).
17. Tasto **6/ +10**: Per selezionare programmare il canale 6 in modalità radio. Per saltare i 10 brani successivi (mp3).
18. Compartimento tessera micro SD
19. Ingresso **AUX IN** (Ausiliario)

IT - 3

## FUNZIONAMENTO DI BASE

### Accensione/spengimento dell'apparecchio

Premere il tasto **PWR** per accendere l'apparecchio. Tenerlo premuto di nuovo per spegnere l'apparecchio.

### Selezione della modalità sorgente

Quando l'apparecchio è acceso, selezionare una modalità usando il tasto **MOD**:

TUNER → USB → CARD → AUX → BT

Nota: Prima di selezionare la modalità USB/CARD assicurarsi di aver collegato un supporto nell'unità.

### Tempo di visualizzazione corrente

Premere il tasto **CLK** per visualizzare l'ora corrente quando l'apparecchio è acceso.

### Regolazione dell'ora

1. Quando l'apparecchio è acceso, premere più volte il tasto **SEL** per accedere alla modalità di impostazione del formato orario.
2. Ruotare la manopola del volume in senso orario o antiorario per selezionare un formato tra 12 e 24H.
3. Quando l'apparecchio è acceso, tenere premuto il tasto **CLK** per accedere alla modalità di impostazione. Le cifre dell'ora lampeggeranno.
4. Ruotare la manopola **SEL** in senso prima antiorario e poi orario per regolare i valori di ore. Premere nuovamente questo tasto per confermare l'impostazione dell'ora.
5. Le cifre dei minuti lampeggeranno. Ruotare la manopola **SEL** in senso prima antiorario e poi orario per regolare i valori di minuti.

Nota:

- I valori sono confermati in automatico se entro 5 secondi non viene premuto nessun tasto.

- Con il formato dell'ora a 12 ore, controllare la presenza dell'indicatore AM o PM per impostare l'ora correttamente.

### Reset

Reinizializzare l'apparecchio quando lo si utilizza per la prima volta o quando la batteria del veicolo viene sostituita. Per reinizializzare l'apparecchio, Quando l'apparecchio è acceso, premere il tasto **RES** posto sull'unità principale, usando un oggetto appuntito.

Qualora il display visualizzi caratteri incomprensibili, premere **RES** per risolvere il problema. L'impostazione dell'ora e tutti i dati salvati in memoria andranno persi.

## MENU DI CONFIGURAZIONE

### Regolazione del volume

Per aumentare o diminuire il volume, ruotare la manopola **VOL** in senso orario o antiorario.

### Disattivazione dell'audio

Per disattivare l'audio premere il tasto **MUTE** quando l'apparecchio è acceso. Premere il tasto di nuovo per riattivare l'audio.

### Utilizzo del tasto SEL/ VOL per selezionare la funzione audio

Premere più volte il tasto **SEL/ VOL** per selezionare l'opzione audio desiderata nel seguente ordine: "BASS" → "TRE" (Treble) → "BAL" (Balance) → EQ OFF/ CLASS (CLASSICS/ ROCK/ POP/ FLAT → LOUD ON/ OFF → DX/ LOC → STEREO/ MONO → CLOCK 12/ 24 → AREA EUR/ USA.

Dopo aver selezionato la modalità desiderata, è possibile regolare il volume ruotando la manopola volume.

IT - 4



### Preimpostazione equalizzatore (EQ)

Durante l'ascolto di musica pop, classica o rock, utilizzare l'equalizzatore per regolare la qualità dell'audio. Premere più volte la manopola del volume fino a selezionare "EQ OFF" e ruotare la manopola volume per selezionare differenti modalità di equalizzazione nel seguente ordine: EQ OFF → CLASS (CLASSICS) → ROCK → POP → FLAT.

### Attivazione/Disattivazione Sonorità

Mediante questa funzione è possibile aumentare le basse frequenze, migliorando così la sensibilità audio.

Nota: Per altre opzioni consultare la sezione "ASCOLTO DELLA RADIO".

## ASCOLTO DELLA RADIO

### Selezione della banda di frequenza

In modalità di sintonizzazione, premere più volte il tasto **BND** per selezionare una banda nel seguente ordine: FM1 → FM2 → FM3.

### Ricerca manuale/automatica delle stazioni

#### - Sintonizz. manuale

Premere a lungo il tasto ►►► o ◀◀◀ fino a che non compare il messaggio "MANUAL" (manuale), quindi premere ripetutamente il tasto ►►► oppure ◀◀◀ per aumentare o diminuire la frequenza. Tenere premuto il tasto ►►► o ◀◀◀ per cercare rapidamente una stazione.

Nota: se non viene premuto alcun tasto, l'apparecchio tornerà automaticamente in modalità sintonizzatore. La scritta "AUTO" apparirà sullo schermo per 2 secondi.

#### - Ricerca automatica

Premere il tasto ►►► o ◀◀◀: l'apparecchio cerca automaticamente una stazione verso le stazioni precedenti o successive. Premere il tasto ►►► o ◀◀◀ per interrompere la sintonizzazione automatica delle stazioni.

### Scorrimento delle stazioni in memoria/ Memorizzazione automatica delle stazioni

#### - Tramite il tasto AMS (Memorizzazione automatica)

In modalità di sintonizzazione, tenere premuto il tasto **AMS** per 3 secondi per avviare la ricerca delle stazioni e salvarle nella memoria in automatico. Tutte le stazioni preimpostate vengono scorse in pochi secondi nella banda selezionata.

#### - Con i tasti numerici 1-6

1. Sintonizzarsi su una stazione con il tasto ►►► o ◀◀◀.
2. Tenere premuto uno dei tasti numerici 1-6 per 2 secondi, ovvero fino a leggere sul quadrante LCD il numero corrispondente, il quale indica la posizione della stazione nella memoria della preselezione.
3. In modalità radio, premere i tasti numerici 1-6 per sintonizzarsi sulla corrispondente stazione in memoria.
4. Durante l'ascolto di una stazione dalla preselezione, è possibile salvare la stazione in una differente posizione, semplicemente tenendo premuto per almeno due secondi il tasto numerico corrispondente.

Nota: possono essere salvate fino a 6 stazioni per banda.

### RDS (Radio Data System – Sistema Dati Radio)

L'apparecchio è dotato di un sistema di decodifica RDS integrato compatibile con le stazioni che trasmettono dati RDS. Il sistema può passare in automatico a una stazione con miglior ricezione mentre ci si sposta lungo la banda (commutazione AF). Quando vengono trasmesse notizie sul traffico (TA) o informazioni sul tipo di programma (PTY) da una stazione RDS, tali informazioni vengono ricevute indipendentemente dalla modalità in cui ci si trova.

IT - 5

Tenere premuta la manopola del **SEL** per accedere al menu delle impostazioni. Premere brevemente la manopola del **SEL** per scegliere la voce desiderata. Ruotare la manopola del **SEL** per scegliere l'impostazione desiderata:

AF (ON/OFF) → TA (ON/OFF) → TA VOL → REG (ON/OFF) → EON (ON/OFF) → SEL PTY

#### - Selezione frequenza alternativa (AF)

Quando la modalità di commutazione AF è selezionata, la radio controlla la potenza del segnale delle frequenze alternative. Ogni volta che una nuova AF con segnale più forte della stazione corrente, passa sopra a quella frequenza per un tempo molto breve, la nuova frequenza viene visualizzata. (Quando AF lampeggia sul display LCD, cercherà la stazione RDS più forte).

Segmento off: la modalità di commutazione AF è disattiva.

Segmento: modalità di commutazione AF e ricezione delle informazioni RDS.

Segmento lampeggiante: modalità di commutazione AF, ma le informazioni RDS non vengono ancora ricevute.

#### - Notizie sul traffico (TA)

In modalità TA in standby, l'emissione di notizie sul traffico è ricevuta come prioritaria a prescindere dalla modalità impostata.

Se si disattiva la modalità TA durante la ricezione di una notizia sul traffico, la ricezione viene annullata e l'apparecchio torna in modalità TA in standby.

#### Modalità TA SEEK

Quando la stazione sintonizzata di recente non riceve le informazioni TP entro 5 secondi, la radio si risintonizza sulla stazione successiva che non ha la stessa frequenza della precedente (PI, Program Identification) ma riceve le informazioni TP.

Quando le informazioni TP non vengono ricevute dalla stazione corrente entro il periodo di risintonizzazione, che può essere impostato su RETUNE S (risintonizza a breve) o RETUNE L (risintonizza dopo molto), la radio avvia la risintonizzazione alla successiva stazione PI uguale. Quando la stazione PI non capta il segnale entro un ciclo di ricerca, la radio si risintonizza sulla stazione con informazioni TP successiva.

N.B.: in modalità TA SEEK, la stazione corrente può essere cambiata con una completamente differente perché l'apparecchio ricerca la stazione TP quando la potenza di segnale della stazione corrente è molto debole o non riceve le informazioni TP (TP ha la priorità su PI).

#### Modalità TA ALARM

La selezione di questa modalità disattiva qualsiasi modalità di risintonizzazione automatica. Solo il doppio bip (ALLARME) viene riprodotto. Perciò, in questa modalità, l'apparecchio rimane sintonizzato sulla stazione corrente in ogni caso (PI ha la priorità su TP).

Quando la stazione sintonizzata di recente non riceve le informazioni TP entro 5 secondi, vengono emessi dei bip. Quando le informazioni TP non vengono ricevute dalla stazione corrente entro il periodo di risintonizzazione, viene emesso un bip.

Quando la stazione sintonizzata di recente non riceve il segnale RDS, "PI SEEK" viene in parte eliminato.

#### - TA VOL (Volume TA):

Il valore predefinito è 25. È possibile impostare un valore differente.

#### - Regione ON / OFF (REG)

Premere più volte il tasto **SEL/ VOL** fino a leggere "REG OFF" sullo schermo, quindi ruotare la manopola **SEL/ VOL** per commutare tra "REG ON" e "REG OFF".

**REG ON:** selezione a frequenza locale delle stazioni, anche nel caso esista una frequenza nazionale disponibile.

**REG OFF:** selezione la frequenza nazionale locale delle stazioni, anche nel caso esista una frequenza nazionale disponibile.

IT - 6



#### - Selezione tipo di programma (PTY)

Con la funzione PTY attiva, la radio inizierà la ricerca delle relative informazioni PTY, per fermarsi quando la relativa informazione PTY viene rilevata. Nel caso di assenza di informazioni PTY, la funzione PTY viene automaticamente disattivata e il sistema torna alla modalità normale.

Tenere premuto il tasto **SEL**. Quando viene visualizzata la dicitura "SEL PTY" sul display. Ruotare la manopola del **SEL** per selezionare uno dei seguenti tipi di programma:  
NEWS/ AFFAIRS/ INFO/ SPORT/ EDUCATE (Notizie/ Affari/ Info/ Sport/ Educazione)  
DRAMA/ CULTURE/ SCIENCE/ VARIED (Teatro/ Cultural/ Scienza/ Varie)  
POP M/ ROCK M/ EASY M/ LIGHT M/ CLASS/ OTHER M (Musica pop/ Musica rock/ Musica soft/ Musica leggera/ Musica classica/ Altri generi)  
WEATHER/ FINANCE/ CHILD/ SOCIAL/ RELIGION (Meteo/ Finanza/Programmi per bambini/Affari sociali/Religione)  
PHONE IN/ TRAVEL/ LEISURE/ JAZZ/ COUNTRY (Telefonate in diretta/ Viaggi/ Tempo Libero/ Musica jazz/ Country)  
NATIONAL M/ OLDIES/ FOLK M/ DOC/ TEST (Musica nazionale/ Vecchi successi/ Musica folk/ Documentari / Test )

Trascorsi pochi secondi, la radio ricerca automaticamente una stazione con le corrispondenti informazioni PTY.

#### - EON (Informazioni Potenziate su Altre Reti)

Premere più volte il tasto **SEL VOL** fino a leggere "EON ON" sullo schermo, quindi ruotare la manopola **SEL/ VOL** per commutare tra "EON ON" e "EON OFF". Durante la ricezione di informazioni EON, la scritta EON diverrà fissa. La funzione EON permette alle stazioni locali di interrompere la trasmissione na-zionale per la durata degli aggiornamenti sul traffico.

#### - DX/LOC (A LUNGA DISTANZA/LOCALE)

DX: selezionando l'opzione "DX" è possibile ricevere sia trasmissioni a lunga distanza sia trasmissioni locali.  
LOCAL: selezionando l'opzione "LOC" , solo le stazioni locali sono disponibili.

#### - STEREO/MONO:

L'ascolto della banda FM avviene normalmente in modalità Stereo. Tuttavia, se il segnale è debole o la ricezione non così buona come si desidera, il passaggio alla modalità Mono di norma migliora la qualità generale dell'audio.

#### - AREA (EUROPA/AMERICA)

Consente di selezionare l'adeguata distanza tra frequenze per zone differenti.

### ASCOLTO DA DISPOSITIVO USB O MICRO SD

#### Collegamento di un dispositivo USB (non incluso)

Collegare il dispositivo USB alla porta USB sul frontalino. L'apparecchio passerà alla modalità "USB" e avvierà la riproduzione in automatico. Con un dispositivo USB già inserito, premere il tasto **MOD** per passare alla modalità USB.

#### Per inserire una scheda micro SD (non incluso)

Inserire la scheda micro SD nel relativo slot , l'apparecchio passa in automatico alla modalità "SD". Se una scheda è già inserita, premere il tasto **MOD** per passare alla modalità "SD".

### OPERAZIONI DI RIPRODUZIONE DI BASE

#### Riproduzione/pausa:

Durante la riproduzione premere il tasto **▶||** per mettere la riproduzione in pausa. Premere di nuovo il tasto **▶||** per riprendere la riproduzione.

IT - 7

#### Altre funzioni per la riproduzione

1. Premere il tasto **▶▶|** per passare alla traccia successiva.
2. Premere il tasto **|◀◀** per riprodurre la traccia precedente.
3. Tenere premuto il tasto **▶▶|** o il tasto **|◀◀** per cercare un punto all'interno del brano in modo rapido.
4. Premere **-10** o **+10** per tornare indietro o avanzare di 10 brani.
5. Tenere premuto il tasto **-10** o **+10** per selezionare la cartella precedente oppure la cartella successiva in modalità MP3.

#### Funzione Intro:

Premere più volte il tasto **INT** per selezionare la modalità di riproduzione Intro: "INT ON": per riprodurre i 10 secondi iniziali di ogni brano. "INT OFF": per annullare la funzione.

#### Funzione Ripeti:

Durante la riproduzione del disco, premete ripetutamente il tasto **RPT** per selezionare una modalità di riproduzione: RPT ONE, RPT DIR, RPT OFF

#### Riproduzione casuale:

Premere il tasto **RDM** per riprodurre tutti i brani in ordine casuale (sul quadrante apparirà il messaggio "RDM ON"). Premere nuovamente lo stesso tasto per annullare la funzione (sul quadrante apparirà il messaggio "RDM OFF").

#### Ricerca di una traccia in modalità MP3-CD/USB/ Micro SD:

Tenere premuto il tasto **AMS**: sul display compare la dicitura "NUM 0000". Ruotare la manopola del volume per selezionare il numero della traccia, quindi premere il tasto **SEL** per avviare la riproduzione.

#### Nota:

- Il numero totale di file MP3 contenuti nel dispositivo USB o scheda micro SD non deve essere superiore a 9999.
- Il numero di directory contenute nel dispositivo USB o scheda micro SD non deve essere superiore a 99.
- Il tempo di lettura può variare a seconda del numero di file MP3 o di cartelle contenuti nel dispositivo USB o scheda micro SD.
- Inserire esclusivamente periferiche USB nello slot corrispondente. Inserire altri oggetti rischia di danneggiare l'apparecchio.
- Non inserire oggetti diversi dalla scheda micro SD nella porta micro SD di questo apparecchio, in quanto potrebbero danneggiare il meccanismo di lettura della scheda.
- La porta USB non deve essere direttamente collegata ad un PC, in quanto ciò potrebbe danneggiare l'apparecchio.
- Sul mercato esistono numerosi modelli di periferiche USB e di lettori MP3. Non è possibile garantire la compatibilità con tutti i formati. Qualora un modello di periferica USB o scheda micro SD non sia compatibile, provate con un'altro.
- L'apparecchio potrebbe non essere compatibile con alcuni file multimediali memorizzati sulla periferica USB o scheda micro SD, poiché tali dispositivi richiedono particolari procedure di riproduzione non sempre compatibili con quelle dell'apparecchio.

### UTILIZZO DELL'INGRESSO AUSILIARIO

1. Collegare la fonte ausiliaria (ad es. un lettore mp3) alla presa **AUX IN**.
2. Premere il tasto **PWR** per attivare l'apparecchio.
3. Premere il tasto **MOD** per selezionare la modalità AUX.
4. Avviare la riproduzione dalla fonte ausiliaria.
5. Regolare il volume sul livello desiderato.
6. Scollegare la fonte ausiliaria dalla presa AUX, quindi premere il tasto **MOD** per selezionare una fonte differente.

IT - 8



## FUNZIONALITÀ BLUETOOTH

Il marchio denominativo *Bluetooth®* e i relativi loghi sono marchi registrati di Bluetooth SIG, Inc., utilizzati da New One S.A.S su licenza. Altri marchi e nomi commerciali sono di proprietà dei rispettivi titolari.

- Prima di attivare la funzionalità Bluetooth, assicurarsi che il telefono cellulare supporti tale funzionalità.
- A seconda del modello di telefono cellulare, la potenza di emissione Bluetooth può variare. Per ottenere una comunicazione di alta qualità, si consiglia di mantenere una distanza tra il telefono cellulare e l'apparecchio non superiore ai 3 metri.
- Non interporre alcun oggetto metallico o ostacolo nello spazio che separa il telefono cellulare dall'apparecchio.

### SINCRONIZZAZIONE

1. Attivare la funzione Bluetooth del cellulare (consultare il manuale del cellulare per i dettagli su come utilizzare la funzione Bluetooth).
2. Selezionare la ricerca di dispositivi Bluetooth e attivarla. Il cellulare effettuerà una ricerca per tutti i dispositivi Bluetooth nel suo raggio operativo (3 metri). Selezionare l'autoradio "M-196 TL" e confermare, quindi inserire il richiesto codice a 4 cifre, che in questo caso è "0000". Inserire la password e confermare.

Nota: Se si è già usata la funzione Bluetooth, apparirà una lista dei precedenti risultati della ricerca. Selezionare "M-196 TL" e confermare.

3. Una volta completata la sincronizzazione, sul quadrante si leggerà "LINKED".

### Rispondere/Rifiutare una chiamata

Nel caso di chiamata in arrivo, il numero di telefono apparirà sul quadrante. Premere  per rispondere a una chiamata. La durata della conversazione verrà riportata sul quadrante. Ruotare la manopola del volume per regolare il VOL BT. Premere  per rifiutare una chiamata.

### Composizione di una chiamata

Per ricomporre l'ultimo numero conservato nella memoria del telefono, Tenete premuto  per circa 4 secondi.

#### Note

- La funzione di ricomposizione non è disponibile se il telefono non è dotato della funzione di memorizzazione delle chiamate effettuate.
- Se durante la conversazione l'audio non è chiaro avvicinarsi al microfono

### TRANSFERIMENTO DI UNA CHIAMATA DAL TELEFONO CELLULARE ALL'APPARECCHIO

Durante la chiamata, premere « TRANS » per trasferire la chiamata dal telefono cellulare all'apparecchio e viceversa. Per le chiamate in uscita non è possibile effettuare il trasferimento fino a quando il ricevente non risponde.

### AUDIO via BLUETOOTH

L'apparecchio supporta la funzione Audio. Se il cellulare può riprodurre musica in stereo, completare la sincronizzazione, premere MOD per accedere alla modalità Audio via Bluetooth, sul quadrante si leggerà "A2DP". Il segnale audio del cellulare verrà ora riprodotto dalle casse dell'autoradio.

**Avvio/pausa:** premere  per interrompere l'ascolto di un brano. Premere nuovamente lo stesso tasto per riprendere l'ascolto.

#### Passare al brano precedente o successivo:

1. Premere il tasto  per passare al brano successivo.
2. Premere due volte il tasto  per passare al brano precedente.

#### Note:

- Questo sistema potrebbe non funzionare o funzionare non a dovere con alcuni cellulari e lettori audio Bluetooth.

IT - 9

- Il gran numero di modelli di cellulare presenti sul mercato rende impossibile garantire la compatibilità dell'apparecchio con ognuno di essi.
- Nel caso la conversazione non sia chiara, provare ad avvicinarsi al microfono.

Con la presente, NEW ONE S.A.S dichiara che « MUSE M-196 TL » è conforme ai requisiti essenziali e alle altre disposizioni fondamentali della direttiva 2014/53/EU. La dichiarazione di conformità è consultabile all'indirizzo [www.muse-europe.com](http://www.muse-europe.com)

## MANUTENZIONE

### Precauzioni

- Pulire l'apparecchio con un panno morbido o un panno in camoscio inumidito. Non utilizzare mai solventi.
- Non esporre il frontalino alla pioggia o all'umidità.
- Non farlo cadere e non sottoporlo a urti.
- Non utilizzare l'apparecchio subito dopo averlo sottoposto a uno spostamento da un ambiente freddo a uno caldo. È possibile che si formi della condensa.
- Non esporre l'apparecchio all'umidità o a temperature elevate.
- Utilizzare l'apparecchio in ambienti temperati.
- Non collocare oggetti contenenti liquidi in prossimità dell'apparecchio.
- Non posizionare delle candele accese vicino o sopra l'apparecchio.

### Sostituzione del fusibile

Utilizzare un fusibile il cui amperaggio è conforme alle indicazioni fornite dal fabbricante. Se il fusibile fonde, controllare il collegamento con l'alimentazione prima di sostituirlo. Se il fusibile fonde un'altra volta, è probabile che ci sia un malfunzionamento. In tal caso, rivolgersi al centro di assistenza più vicino.

## RICERCA E RIPARAZIONE GUASTI

Sintomo	Causa	Soluzione
Alimentazione assente.	La chiave di accensione del veicolo non è inserita.	Se l'apparecchio è collegato all'alimentazione del veicolo, ma il motore è spento, portare la chiave di accensione in posizione "ACC".
	Fusibile bruciato.	Sostituire il fusibile.
Audio assente	Volume al minimo.	Regolare il volume sul livello desiderato.
	Collegamenti non effettuati correttamente.	Controllare i cavi di collegamento.
I tasti di controllo non funzionano.	Il microfono incorporato non funziona a dovere a causa del rumore di fondo.	Premere il tasto RES.
La radio non funziona. La ricerca automatica delle stazioni radio non funziona.	Il cavo dell'antenna non è collegato.	Inserire bene il cavo dell'antenna.
	Il segnale è troppo debole.	Selezionare una stazione manualmente.

IT - 10



## **SPECIFICHE TECNICHE**

### **Generali**

Alimentazione	12V DC (consentito 11-16V)
Impedenza di carico	4 o 8 ohms
Potenza massima in uscita	30W x 4
Controllo del tono	±10 dB
	Bassi a 100 Hz
	Alti a 10 kHz

Dimensioni	Circa 58 x 100 x 180 (h / w / l)
Peso approssimativo	Circa 0.380 kg

### **Sezione FM**

Gamma di frequenza	EU: 87.5-108 (MHz) USA: 87.5-107.9 (MHz)
Sensibilità utilizzabile (-30 dB)	12 dBuV
Rapporto segnale-rumore	50 dB
Separazione sterea	30 dB (1 kHz)

### **Sezione lettore USB/MP3**

Rapporto segnale/rumore	60 dB
Separazione	50 dB
Distorsione	<0.5%
Risposta in frequenza	20 – 20.000Hz

### **Sezione Bluetooth**

Bluetooth: 2.402-2.48GHz  
Potenza RF (radiofrequenza) irradiata: 4 dBm

### **N.B.:**

lavoriamo costantemente per migliorare la qualità dei nostri prodotti. Per questo ci riserviamo il diritto di modificare il modello e le specifiche tecniche senza obbligo di preavviso.

## **AVVERTENZE**



**ATTENZIONE:** Per evitare il rischio di scossa elettrica, non smontare l'apparecchio. All'interno non ci sono parti su cui l'utente può effettuare operazioni di manutenzione. Per ogni riparazione rivolgersi esclusivamente a tecnici qualificati.



Il simbolo del fulmine con una freccia all'estremità all'interno di un triangolo equilatero avverte l'utente della presenza di una "tensione pericolosa" nell'apparecchio.



Il punto esclamativo all'interno di un triangolo equilatero avverte l'utente della presenza di istruzioni importanti nel manuale fornito insieme all'apparecchio.

**AVVERTENZA:** Per ridurre il rischio di incendio o di scossa elettrica, non esporre l'apparecchio a pioggia o umidità.



Se in futuro ci si vorrà sbarazzare di questo apparecchio, ricordare che le apparecchiature elettriche non devono essere gettate insieme ai rifiuti domestici. Informarsi per sapere dove si trova il centro di riciclaggio più vicino. Per ulteriori informazioni contattare le autorità locali o il rivenditore (Direttiva sui rifiuti di apparecchiature elettriche ed elettroniche).

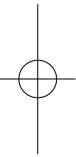

NEW ONE S.A.S  
10, Rue de la Mission, 25480 Ecole Valentin, France

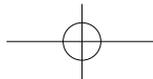

## NL AUTORADIO MET BLUETOOTH EN USB / MICRO SD

### BELANGRIJKE VEILIGHEIDSLINSTRUCTIES

1. Probeer het toestel niet te veranderen of u loopt het risico een ongeluk te veroorzaken.
2. Installatie of onderhoud van dit toestel door onbevoegde personen zonder ervaring op het gebied van elektronica en auto toebehooren kan gevaarlijk zijn en u blootstellen aan elektrische schokken of andere gevaren.
3. Zet uw voertuig aan de kant alvorens u een handeling uitvoert die u kan afleiden bij het rijden.
4. Stel het volume zo in dat u ook het geluid van buiten de wagen kunt horen.
5. Gebruik dit toestel niet in extreme omstandigheden. Let er op voor u het toestel aanzet dat de temperatuur binnenin het voertuig tussen -10°C en +60°C ligt.
6. Wanneer u de zekeringen vervangt, gebruik dan zekeringen die overeenstemmen met de sterkte die staat aangegeven op de zekeringhouder.
7. Belemmer de ventilatieopeningen niet. Dit kan leiden tot oververhitting van het toestel, wat brand kan veroorzaken.
8. Als u gebruik maakt van dit product zonder de motor aan te zetten, kan de batterij zich ontladen.
9. Dit toestel werd uitsluitend ontworpen voor gebruik in wagens die werden uitgerust met een 12V elektrisch systeem met negatieve massa.
10. Na het voltooiën van de installatie of het vervangen van de accu dient u het apparaat voordat u het gebruikt te **RES** (RESETTEN). Druk met een puntig voorwerp (bijvoorbeeld een balpen) op **RES** (RESETTEN) om het apparaat te resetten naar zijn oorspronkelijke instellingen.

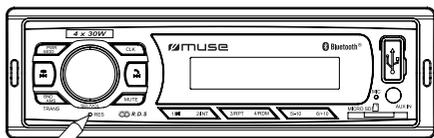

Resetten

### INHOUD VAN DE DOOS

Als u uw nieuwe autoradio uitpakt, controleer dan of alle hierna vermelde elementen aanwezig zijn:

Hoofdeenheid

Gebruikershandleiding

Toebehoren:

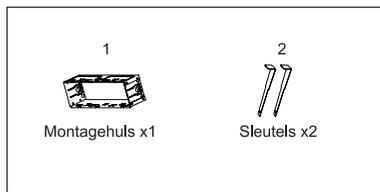

NL - 1

### AANSLUITING

### BEDRADING DIAGRAM

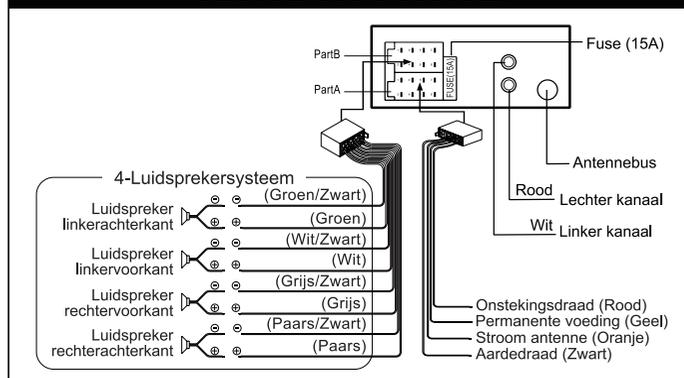

### OPGELET!

- Gelieve wanneer u de aansluitingen maakt te letten op de kleuren die op het schema voor de aansluiting staan. Een foute aansluiting kan ervoor zorgen dat het toestel niet werkt of kan het elektrisch systeem van het voertuig beschadigen.
- Gelieve de negatieve stekker van de luidspreker aan te sluiten op de negatieve ingang en de positieve stekker op de positieve ingang. Sluit nooit de kabels van de rechter en de linker luidspreker op elkaar aan of op een metalen onderdeel van het voertuig.
- Controleer of de aansluitingen correct gemaakt zijn voor u het toestel aanzet.



Sluit de ontstekingskabel (rood) en de batterijkabel (geel) niet aan. Er kan een kortsluiting of zelfs brand ontstaan.

### INSTALLATIE

Het apparaat dat u gaat installeren is een apparaat met diefstalbeveiliging. Het chassis van het apparaat heeft een gladde metalen behuizing. Maak de stroomaansluiting en de verbinding met de luidsprekers en antenne volgens de instructies in het instructieboekje, installeer vervolgens de metalen behuizing als volgt in de auto.

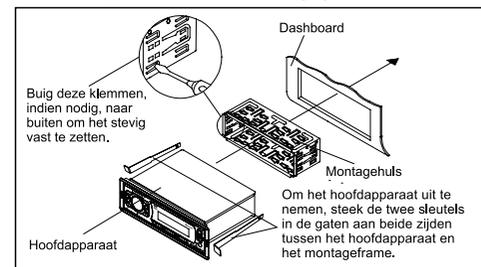

NL - 2

## BESCHRIJVING VAN HET TOESTEL

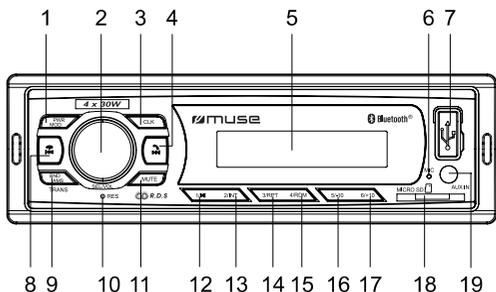

1. Toets **PWR/ MOD**: Zet het apparaat aan/ uit; Hiermee kan u de modus selecteren
2. **SEL/ VOL** knop: volume, selecteren, voert u de knop
3. Toets **CLK** (klok) : Om de tijd te bekijken.
4. Toets **▶▶▶**: Om de telefoon te beantwoorden; Volgende nummer
5. LCD-scherm
6. Ingebouwde microfoon
7. USB-poort
8. Toets **◀◀◀**: Om een oproep te beëindigen; Vorige track
9. Toets **BND/ AMS/ TRANS**: Voor het selecteren van de band; Automatisch opslaan; oproep doorschakelen
10. **RES** (herinitialiseren)
11. Toets **MUTE**: Hiermee kan u het geluid onderbreken of hervatten.
12. Toets **1/|**: Om voorkeurszender 1 te selecteren in de radiomodus. Weergave en pauze.
13. Toets **2/INT** (Intro): Om voorkeurszender 2 te selecteren in de radiomodus. Om het afspelen van intro's te starten/stoppen.
14. Toets **3/RPT** (herhalen) : Om voorkeurszender 3 te selecteren in de radiomodus. Herhaalde weergave.
15. Toets **4/RDM** (Random): Om voorkeurszender 4 te selecteren in de radiomodus. Om afspelen in willekeurige volgorde te starten/stoppen.
16. Toets **5/ -10**: Om voorkeurszender 5 te selecteren in de radiomodus. Om 10 tracks terug te gaan (mp3).
17. Toets **6/ +10**: Om voorkeurszender 6 te selecteren in de radiomodus. Om 10 tracks vooruit te gaan (mp3).
18. Micro SD-kaartsleuf
19. Ingang **AUX IN** (hulpingang)

NL - 3

## BASIS BEDIENING

### Het apparaat aan-/uitzetten

Druk op **PWR** om het apparaat in te schakelen. Houd deze knop ingedrukt om het apparaat uit te schakelen.

### De bronmodus selecteren

Kies een modus wanneer het toestel aan staat door op de toets **MOD** te drukken:

TUNER → USB → CARD → AUX → BT.

Opmerking: De USB-, CARD-modus kunnen niet worden geselecteerd wanneer er geen USB-stick of kaart in het apparaat zijn geplaatst.

### Weergave huidige tijd

Druk op de knop **CLK** om de huidige tijd weer te geven als het apparaat is INGESCHAKELD.

### De tijd instellen:

1. Kies een modus, druk herhaaldelijk op **SEL** om de modus voor het instellen van de tijdnotatie te selecteren.
2. Draai de volumeknop tegen de klok in om 12- of 24-uursnotatie in te stellen.
3. Houd **CLK** ingedrukt om de instelmodus te openen. De urenknippen.
4. Draai **SEL** tegen de klok in of met de klok mee om de uren in te stellen. Druk nogmaals op deze knop om de uurwaarde te bevestigen.
5. De minutcijfers knippen. Draai **SEL** tegen de klok in of met de klok mee om de minuten in te stellen.

### Opmerking:

- De instelling zal worden bevestigd wanneer er gedurende 5 seconden geen toetsen worden ingedrukt.
- Als er wordt gekozen voor 12-uurs tijdnotatie, let dan ook op de AM- of PM-indicator om de juiste tijd in te stellen.

### Het toestel herinitialiseren

U moet het toestel herinitialiseren wanneer u het voor het eerst gebruikt of wanneer u de batterij van de auto heeft vervangen. Wanneer het apparaat is ingeschakeld, druk om het toestel te herinitialiseren met een puntig voorwerp op de toets **RES** van het hoofdonderdeel. Wanneer het scherm onbegrijpelijk tekens weergeeft, druk dan op **RES** om het probleem op te lossen. De instelling van het uur en alle gegevens op het geheugen zullen worden gewist.

## CONFIGURATIEMENU

### Het volume afstellen:

Om het volumeniveau te verhogen of verlagen, draai **VOL** met de klok mee of tegen de klok in.

### Het geluid dempen (mute)

Druk als het apparaat is ingeschakeld kort op de toets **MUTE** om het geluid te dempen. Druk nogmaals op de toets om de geluidswaarde te hervatten.

### De geluidsfunctie selecteren met SEL/ VOL

Druk herhaaldelijk op **SEL/ VOL** om de gewenste geluidsmodus in de volgende volgorde te selecteren: "BASS" → "TRE" (Treble) → "BAL" (Balance) → EQ OFF/ CLASS (CLASSICS)/ ROCK/ POP/ FLAT → LOUD ON/ OFF → DX/ LOC → STEREO/ MONO → CLOCK 12/ 24 → AREA EUR/ USA.

Na het selecteren van de modus kan het niveau worden ingesteld door aan volume te draaien.

NL - 4



### Voorgeprogrammeerde equalizer (EQ)

Wanneer u naar popmuziek, klassieke muziek of rock muziek luistert, kunt u gebruik maken van de equalizer om de geluidskwaliteit aan te passen. Druk herhaaldelijk op de knop volume om "EQ OFF" te selecteren en draai aan **VOL** om in de volgende volgorde een andere equalizermodus te selecteren: EQ OFF → CLASS (CLASSICS) → ROCK → POP → FLAT.

### Loudness in-/uitschakelen

Met behulp van deze functie kunt u de lage frequenties verhogen en de geluidskwaliteit verbeteren.

Opmerkingen:

Raadpleeg "NAAR DE RADIO LUISTEREN" voor andere bedieningsitems.

## NAAR DE RADIO LUISTEREN

### Een frequentieband selecteren

Druk in modus radio herhaaldelijk op de toets **BND** om de frequentieband te selecteren in deze volgorde: FM1 → FM2 → FM3.

### Handmatig / automatisch naar stations zoeken

#### - Handmatig afstemmen

Houd de toets **▶▶|** of **|◀◀** ingedrukt tot de weergave "MANUAL" verschijnt, druk vervolgens herhaaldelijk op de toets **▶▶|** of de toets **|◀◀** om de frequentie te verhogen of te verlagen. Houd de toets **▶▶|** of **|◀◀** ingedrukt om snel een zender te zoeken.

Opmerking: Het apparaat keert terug naar de automatisch afstemmodus als er binnen 2 seconden geen toetsen wordt ingedrukt. De melding "AUTO" verschijnt voor 2 seconden op het display.

#### - Automatisch afstemmen

Druk op de toets **▶▶|** of **|◀◀**: de autoradio zoekt automatisch een station in de lagere of de hogere frequenties. Druk nogmaals op de toets **▶▶|** of **|◀◀** om het automatisch zoeken te onderbreken.

### Opgeslagen stations scannen / automatisch stations opslaan

#### - Met behulp van de AMS-toets (Automatisch opslaan in het geheugen)

Houd **AMS** voor 3 seconden in de tunermodus ingedrukt om het scannen naar zenders te starten en ze automatisch op te slaan in het geheugen. Er wordt voor een paar seconden door alle voorkeurszenders gebladerd op de geselecteerde band.

#### - Met behulp van de numerieke toetsen 1-6

1. Stem af op een zender met behulp van **▶▶|** of **|◀◀**.
  2. Houd een van de numerieke toetsen **1-6** voor 2 seconden ingedrukt tot het LCD het bijbehorende nummer toont. Dit geeft aan dat de zender is opgeslagen onder de bijbehorende numerieke toets.
  3. Druk in de radiomodus op een van de numerieke toetsen **1-6** om naar de voorkeurszender te luisteren.
  4. Als u luistert naar een zender die is opgeslagen onder een numerieke toets, houd dan een andere numerieke toets voor 2 seconden ingedrukt om de zender onder die numerieke toets op te slaan.
- Opmerking: Het apparaat kan op elke band tot 6 zenders opslaan.

### RDS (Radio Data System – Radio Data System)

Dit apparaat heeft een ingebouwd RDS-decodeersysteem dat ondersteuning biedt aan zenders die RDS-gegevens uitzenden. Het systeem kan tijdens lange reizen automatisch schakelen naar de zender met de beste ontvangst (AF-schakelen). Daarnaast kan er ook naar verkeersinformatie (TA) of programmatype (PTY) worden geschakeld wanneer deze worden uitgezonden door een RDS-zender, ongeacht welke modus u gebruikt tijdens het ontvangen van de uitzending.

NL - 5

Houd de knop volume ingedrukt, het apparaat opent het instellingenmenu. Druk kort op de knop volume om het gewenste item te selecteren. Draai aan de knop volume om de gewenste instelling te selecteren:

AF (ON/OFF) → TA (ON/OFF) → TA VOL → REG (ON/OFF) → EON (ON/OFF) → SEL PTY

#### - Selecteren alternatieve frequentie (AF)

Als de AF-schakelmodus is geselecteerd, zal de radio de signaalsterke van alternatieve frequenties controleren. Elke keer als er een nieuwe AF wordt gevonden met een sterker signaal dan de huidige zender, zal er kort naar deze frequentie worden geschakeld, de NIEUWE FREQUENTIE wordt getoond (Als AF knippert op het LCD, zal het blijven zoeken naar een sterkere RDS-zender).

Segment uit: AF-schakelmodus is uitgeschakeld.

Segment aan: AF-schakelmodus is ingeschakeld en ontvangt RDS-informatie.

Segment knippert: AF-schakelmodus is ingeschakeld, maar er is nog geen RDS-informatie ontvangen.

#### - Verkeersinformatie (TA)

Als de TA-functie in standby staat en er verkeersinformatie wordt uitgezonden, dan wordt deze met voorrang ontvangen, zodat u de verkeersinformatie kunt beluisteren ongeacht de huidige modus.

Als u de TA-modus heeft uitgeschakeld terwijl er verkeersinformatie wordt uitgezonden, dan zal de ontvangst van de verkeersinformatie worden geannuleerd en het apparaat schakelt naar de TA-standbymodus.

#### TA SEEK-modus:

Als een nieuwe zender waarop u afstemt binnen 5 seconden geen TP-informatie (verkeersinformatie), dan stemt de radio af op de volgende zender met een ander programma (PI) die wel TP-informatie heeft.

Als de huidige zender langer dan de ingestelde periode (RETUNE S of RETUNE L) geen TP-informatie ontvangt, dan schakelt de radio over naar een volgende zender met dezelfde PI. Als binnen één afstemcyclus geen zender met dezelfde PI gevonden wordt, dan stemt de zender af op de volgende zender die wel TP-informatie levert.

Opmerking: In TA SEEK-modus kan de huidige zender worden veranderd naar een andere zender, omdat de speler naar een TP-station zoekt wanneer de signaalsterkte van een zender erg zwak is, of de huidige zender geen "TP" signaal heeft. (TP heeft een hogere prioriteit dan PI.)

#### TA ALARM-modus

In deze modus stemt de radio niet automatisch af op andere zenders. U hoort alleen een dubbele piep (ALARM). In deze modus zal het apparaat de zender aanhouden. (De prioriteit van PI is hoger dan TP.) Als een nieuwe zender waar u op afstemt binnen 5 seconden geen TP-informatie heeft, dan klinken er piepen. Als de zender langer dan de ingestelde tijd geen TP-informatie heeft dan zal een piep klinken. Als de nieuwe zender geen RDS-signaal verstuurt, dan wordt "PI SEEK" enigszins onderdrukt

#### - TA VOL (TA-VOLUME)

De standaardwaarde van het TA-volume is 25. U kunt deze waarde zelf instellen.

#### - Regio AAN / UIT (REG)

Druk herhaaldelijk op **SEL/ VOL** tot "REG OFF" op het display verschijnt, draai aan **SEL/ VOL** om te schakelen tussen "REG ON" (AAN) en "REG OFF" (UIT).

**REG ON:** de frequentie wordt geselecteerd op basis van de lokale uitzending van de huidige zender, zelfs als er een nationale uitzending van deze zender is.

**REG OFF:** dit moet worden geselecteerd om naar de nationale uitzending van de huidige zender te luisteren.

NL - 6



### - Selecteren van programmatype (PTY)

Als PTY is geselecteerd, start de radio met zoeken naar corresponderende PTY-informatie, en stopt als het corresponderende PTY is gevonden.

Als er geen corresponderende PTY-informatie meer bestaat, dan wordt PTY automatisch uitgeschakeld en wordt er geschakeld naar de normale modus.

Houd **SEL** ingedrukt. Wanneer "PTY name" op het display verschijnt. Draai aan de toets **SEL** om de onderstaande programma's te selecteren:

NEWS/ AFFAIRS / INFO / SPORT / EDUCATE (Nieuws/ Actualiteiten/ Info/ Sport/Educatie)  
DRAMA / CULTURE / SCIENCE / VARIED (Drama/ Cultuur/ Wetenschap/ Gevarieerd)  
POP M / ROCK M/ EASY M/ LIGHT M/ CLASS/ OTHER M (popmuziek/ Rock/ Eenvoudige muziek/  
Lichte muziek / Classics/ Anderen)  
WEATHER / FINANCE / CHILD / SOCIAL / RELIGION (Weer / Financieel/ Kinderen/ Sociaal/ Religie)  
PHONE IN / TRAVEL / LEISURE / JAZZ / COUNTRY (Inbellen/ Reizen/ Ontspanning/ Jazz/ Country)  
NATIONAL M/ OLDIES/ FOLK M/ DOC/ TEST (Nationale muziek / Oldies / Folk/ Documen/ Test)

Na een paar seconden zoekt de radio automatisch naar een zender met overeenkomstige PTY-informatie.

### - EON (Enhanced Other Networks Information)

Druk herhaaldelijk op **SEL/ VOL** tot "EON ON" op het display verschijnt, draai aan **SEL/ VOL** om te schakelen tussen "EON ON" (AAN) en "EON OFF" (UIT). De EON-indicator is aan tijdens het ontvangen van EON-informatie. De EON-functie biedt lokale zenders de mogelijkheid om gedurende een verkeersbericht de uitzending van een nationale zender te onderbreken.

### - DX/LOC (VER/LOKAAL)

DX: Wanneer u "DX" selecteert, dan kunnen zowel niet-lokale als lokale zenders worden ontvangen.  
LOCAL: Wanneer u "LOC" selecteert, zijn alleen lokale zenders beschikbaar.

### - STEREO / MONO

Druk herhaaldelijk op de knop **SEL/ VOL** om de "STEREO/MONO" modus te selecteren. Het luisteren naar FM gebeurt meestal in stereo-modus. Als het signaal echer zwak is of de ontvangst niet optimaal, dan kunt u schakelen naar de Mono-modus om de geluidskwaliteit te verbeteren.

### - AREA (EUROPE/AMERICA)

Om een ander gebied te selecteren.

## LUISTEREN NAAR USB-APPARAAT OF MICRO SD

### Een USB-apparaat plaatsen (niet meegeleverd)

Sluit uw USB-apparaat aan op de USB-sleuf, de radio zal automatisch naar de modus "USB" schakelen. Druk als er eerder een USB-apparaat is geplaatst op de toets **MOD** om naar de USB-modus te schakelen.

### Een Micro SD-kaart plaatsen (niet meegeleverd)

Plaats uw Micro SD-kaart in de kaartsleuf, de radio schakelt automatisch naar de modus "SD". Als er al een kaart is geplaatst, druk dan op **MOD** om naar de kaartmodus te schakelen.

NL - 7

## ANDERE FUNCTIES VOOR HET AFSPLEN

### Afspelen/pauze:

Druk tijdens het afspelen op de toets **||** om het afspelen te pauzeren. Druk opnieuw op de toets **||** als u wilt verder gaan met afspelen.

### Veranderen van nummer/vooruit-/terugspoelen:

1. Druk op **||** om naar de volgende track te gaan.
2. Druk keer op **||** om naar de vorige track te gaan.
3. Houd **||** of **||** ingedrukt om vooruit of terug te spoelen binnen een track.
4. Druk op **-10** of **+10** om 10 tracks vooruit of achteruit te gaan.
5. Druk lang op **-10** of **+10** om de vorige of volgende map te selecteren in de MP3-modus.

### Introscan:

Druk herhaaldelijk op **INT** om de modus voor het afspelen van intro's te selecteren:  
"INT ON": om de eerste 10 seconden van elke track af te spelen  
"INT OFF": om het afspelen van intro's te annuleren

### Herhalen:

Druk tijdens de weergave meermaals op de toets **RPT** om de weergavemodus te selecteren:  
RPT ONE, RPT DIR, RPT OFF

### In willekeurige volgorde afspelen:

Druk op **RDM** om alle bestanden in willekeurige volgorde af te spelen, de tekst "RDM ON" verschijnt op het display. Druk nogmaals om de functie te annuleren en "RDM OFF" verschijnt.

### Een track zoeken op MP3-CD/USB/ MicroSD:

Houd **AMS** ingedrukt, het display toont de tekst "NUM 0000". Draai daarna aan de volumeknop om het tracknummer te selecteren en druk op **SEL** om het afspelen te starten.

### Opmerkingen:

- Het totaal aantal MP3-bestanden op het USB-apparaat of Micro SD-kaart mag niet groter zijn dan 9999.
- Het USB-apparaat of Micro SD-kaart mag niet meer dan 99 mappen bevatten.
- Het inlezen van de bestanden duurt een paar seconden of langer, afhankelijk van het aantal MP3-bestanden en mappen op het USB-apparaat of Micro SD-kaart.
- Teek niets anders dan USB-randapparatuur in de hiertoe voorziene poort. U riskeert het toestel te beschadigen.
- De USB-poort mag niet rechtstreeks aangesloten worden op een computer: dit kan het toestel beschadigen.
- Plaats niets anders dan een Micro SD-kaart in de MicroSD-kaartsleuf van dit apparaat. Andere voorwerpen kunnen het kaartmechanisme beschadigen.
- Er bestaan verschillende USB-sleutels en MP3-spelers op de markt. Wij kunnen niet garanderen dat het toestel compatibel is met alle formaten. Gebruik daarom een andere USB-drager indien uw USB-drager niet werkt.
- Het is mogelijk dat bepaalde bestanden die opgeslagen zijn op het USB-apparaat of Micro SD-kaart niet kunnen gelezen worden omdat deze speciale afspelprocedures vereisen die niet compatibel zijn met dit toestel.

## GEBRUIK VAN DE HULPINGANG

1. Sluit uw hulpbron (bijv. mp3-speler) aan op de **AUX IN** aansluiting.
2. Druk op de toets **PWR** om het apparaat in te schakelen.
3. Druk op **MOD** om de AUX-modus te selecteren.
4. Start het afspelen van uw hulpbron.
5. Stel het volume naar wens in.
6. Ontkoppel de hulpbron van de AUX IN aansluiting, druk op de toets **MOD** om naar wens een andere bron te selecteren.

NL - 8



## BLUETOOTH-FUNCTIE

De *Bluetooth*® markering en de logo's zijn geregistreerde handelsmerken die eigendom zijn van Bluetooth SIG, Inc. en het gebruik van deze markeringen door New One S.A.S is onder licentie. Andere handelsmerken en handelsnamen zijn van hun respectieve eigenaars.

- Zorg er voordat u de Bluetooth-functie gebruikt voor dat uw mobiele telefoon de Blue-tooth-functie ondersteunt.
- De kracht van het Bluetooth-signaal is niet voor elke mobiele telefoon hetzelfde. Voor de beste gesprekskwaliteit wordt aangeraden een afstand van minder dan 3 meter aan te houden tussen de mobiele telefoon en het apparaat.
- Plaats geen metalen voorwerpen of obstakels op het pad tussen de mobiele telefoon en het apparaat.

## KOPPELEN

1. Schakel de Bluetooth-functie van uw mobiele telefoon in. (Raadpleeg de handleiding van uw mobiele telefoon voor informatie over het bedienen van de Bluetooth-functie.)
2. Selecteer het item voor het zoeken naar Bluetooth-apparaten en open het. Uw mobiele telefoon start met het zoeken naar Bluetooth-apparaten die zich binnen het bereik van de telefoon (3 meter) bevinden. Selecteer deze autoradio "M-196 TL" en bevestig uw keuze. Daarna wordt u gevraagd om een 4-cijferig wachtwoord in te voeren, dit wachtwoord is "0000". Voer het wachtwoord in en bevestig het.

Opmerking: Als u eerder verbinding heeft gemaakt met Bluetooth, dan zal er een lijst met eerdere zoekresultaten worden getoond. Selecteer in deze lijst "M-196 TL" en bevestig uw keuze.

3. Als het koppelen is gelukt, dan zal de tekst "LINKED" op het display verschijnen.

## Een oproep beantwoorden/weigeren

Als er een oproep binnenkomt, dan zal het telefoonnummer worden getoond op het display.

Druk op om de oproep te beantwoorden, de gesprekstijd verschijnt op het display. Draai aan de volumetoets om het BT VOL in te stellen.

Druk op om een binnenkomende oproep te weigeren.

## Een oproep maken

Houd toets gedurende ongeveer 4 seconden om het laatste gebelde nummer in het geheugen van de mobiele telefoon te bellen.

## Opmerkingen:

- U kunt alleen het laatste gebelde nummer bellen wanneer uw mobiele telefoon deze gegevens opslaat in het geheugen.
- Als het gesprek niet duidelijk hoorbaar is, verplaatst u dan naar een locatie dichterbij de microfoon

## HET GESPREK SCHAKELEN TUSSEN DE MOBIELE TELEFOON EN HET APPARAAT

U kunt tijdens een gesprek de toets „TRANS“ ingedrukt houden om het gesprek te schakelen tussen de mobiele telefoon en het apparaat. Als u zelf een oproep plaatst, dan kunt u nog niet schakelen als de oproep nog niet is beantwoord.

## BLUETOOTH-AUDIO

Het apparaat biedt ondersteuning aan de functie Bluetooth-audio. Als uw mobiele telefoon stereomuziek kan afspelen en het koppelen is gelukt, dan kunt u met behulp van de autoradio de stereomuziek afspelen. Druk als het koppelen is gelukt (het Bluetooth-symbool verschijnt op het display) op **MOD** om de audiomodus van Bluetooth te openen. De tekst "A2DP" verschijnt op het display. Het audiobestand op uw mobiele telefoon wordt nu afgespeeld via de autoradio.

**Afspelen/pauzeren:** druk op om het afspelen te pauzeren. Druk nogmaals om het afspelen te hervatten.

## Naar volgende of vorige track:

1. Druk op om naar de volgende track te gaan.
2. Druk twee keer op om naar de vorige track te gaan.

NL - 9

## Opmerkingen:

- Dit systeem werkt mogelijk niet of niet juist met bepaalde mobiele telefoons / audiospelers met Bluetooth.
- Er zijn vele verschillende mobiele telefoons beschikbaar op de markt. We kunnen niet garanderen dat de radio compatibel is met alle mobiele telefoons.
- Als de gesprekskwaliteit niet helder is, probeer dan dichterbij de microfoon te zitten.

Hierbij verklaart NEW ONE S.A.S dat deze "MUSE M-196 TL" voldoet aan de essentiële eisen en andere relevante bepalingen uit richtlijn 2014/53/EU. De verklaring van conformiteit kan worden geraadpleegd op [www.muse-europe.com](http://www.muse-europe.com)

## MANUTENZIONE

### VOORZORGS

- Maak het toestel schoon met een vochtige zachte doek of een zeemleren vel. Gebruik nooit oplosmiddelen.
- Stel het niet bloot aan regen of vocht.
- Laat het niet vallen en zorg dat het niet onderhevig is aan schokken.
- Gebruik uw toestel niet onmiddellijk na het verplaatst te hebben van een koude naar een warme kamer. Er kunnen op die manier immers condensatieproblemen optreden.
- Stel uw toestel niet bloot aan vochtigheid of aan hoge temperaturen.
- Gebruik dit toestel in gematigde klimaten.
- Zet geen voorwerpen gevuld met vloeistof in de nabijheid van het toestel.
- Zet geen kaars op of in de nabijheid van het toestel.

### De zekering vervangen

Gebruik een zekering met een sterkte die conform is met de gegevens die de producent vermeldt. Als de zekering smelt, controleer dan de aansluiting op de voeding voor u hem vervangt. Als de zekering opnieuw smelt, moet er iets aan de hand zijn. Gelieve in dat geval de dichtstbijzijnde garage te raadplegen.

## GIDS VOOR FOUTENHERSTEL

Symptoom	Oorzaak	Oplossing
Geen stroom.	Het contact van de auto is uitgeschakeld.	Als de voeding is aangesloten op de het accessoirecircuit van de auto, maar de motor niet draait, draai dan de stand contactsluutel naar de "ACC".
	De zekering is doorgebrand.	Vervang de zekering.
Geen geluid.	Volume is ingesteld op minimum.	Stel het volume naar wens in.
	De bedrading is niet juist aangesloten	Controleer de bedrading.
De bedieningstoetsen werken niet.	De ingebouwde microcomputer werkt niet door ruis.	Druk op de toets <b>RES</b> .
De radio werkt niet. Het automatisch selecteren van een radiozender werkt niet.	De antennekabel is niet aangesloten.	Sluit de antennekabel stevig aan.
	De signalen zijn te zwak.	Selecteer handmatig een zender.

NL - 10



## TECHNISCHE KENMERKEN

### Algemeen

Voeding 12V DC (11-16V toegestaan)  
Laad Impedantie 4 of 8 ohms  
Max. uitgangsvermogen 30W x4  
Toonregeling ±10 dB  
Bass op 100 Hz  
Treble op 10 kHz

Afmetingen ca. 58 x 100 x 180 (h / w / l)  
Benadering gewicht ca. 0.380 kg

### FM-gedeelte

Frequentiebereik EU: 87.5-108 (MHz)  
USA: 87.5-107.9 (MHz)  
Gebruiksgevoeligheid (-30dB) 12 dBuV  
Signaal/Ruisverhouding 50 dB  
Stereo scheiding 30 dB (1 kHz)

### MP3/USB-speler

Signaal-ruisverhouding 60 dB  
Scheiding 50 dB  
Vervorming <0.5%  
Frequentierespons 20 - 20000Hz

### Bluetooth-gedeelte

Bluetooth: 2.402-2.48GHz  
RF-vermogen (radiofrequentievermogen): 4 dBm

### Opmerking:

We werken voortdurend aan de verbetering van onze producten. Het model en de technische eigenschappen kunnen gewijzigd worden zonder voorafgaande melding.

## WAARSCHUWINGEN

**CAUTION**  
RISK OF ELECTRIC SHOCK  
DO NOT OPEN

**OPGELET:** Om het risico om een elektrische schok te beperken, demonteer het toestel niet. Er mag geen enkel onderdeel gerepareerd worden door de gebruiker. Vertrouw ieder onderhoud toe aan een gekwalificeerd technicus.



Het symbool van een bliksem met aan het uiteinde een pijl in een driehoek waarschuwt de gebruiker voor de aanwezigheid van een "gevaarlijke spanning" in het toestel.



Het uitroepteken in een driehoek waarschuwt de gebruiker voor de aanwezigheid van belangrijke instructies in de documentatie die bij uw toestel zit.

**WAARSCHUWING** – Om het brandgevaar of het risico op een elektrische schok te beperken, stel het toestel niet bloot aan regen of vochtigheid.



Indien u dit toestel in de toekomst wenst weg te gooien, gelieve op te merken dat elektrische apparaten niet bij het huishoudelijk afval gegooid mogen worden. Informeer u voor het dichtstbijzijnde recyclagecentrum. Raadpleeg de lokale overheid of uw verkoper voor meer details (Richtlijnen over elektrisch en elektronisch afval)

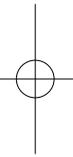
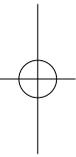

NEW ONE S.A.S  
10, Rue de la Mission, 25480 Ecole Valentin, France

