

MUSE

M-995 CVB Double lecteur DVD de voiture Manuel d'utilisation



Veillez lire attentivement ce manuel avant toute utilisation.

Français

* L'adaptateur secteur permet de débrancher l'appareil. Il doit rester facilement accessible durant l'utilisation. Pour couper complètement l'alimentation de l'appareil, débranchez l'adaptateur de la prise secteur.

* N'utilisez pas l'adaptateur secteur s'il est abîmé. Placez les câbles de manière sûre et veillez à ce qu'ils ne soient ni coincés, ni pincés. Si le câble d'alimentation est abîmé, contactez un technicien qualifié.

Utilisation de l'adaptateur allume-cigare

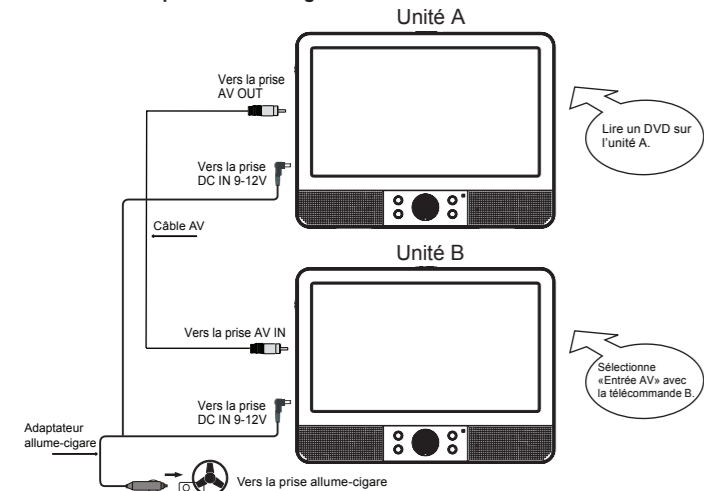

AVERTISSEMENT : Débranchez l'adaptateur allume-cigare en cas de non-utilisation. Ne l'utilisez pas dans une voiture avec système électrique 24 V.

Avertissements

- Utilisez uniquement l'adaptateur allume-cigare 12 V fourni. L'utilisation d'un autre adaptateur pourrait endommager l'appareil.
- L'adaptateur allume-cigare 12 V fourni est exclusivement destiné à être utilisé avec ce produit. Ne l'utilisez donc pas avec d'autres appareils.
- Pour des raisons de sécurité, n'utilisez pas le lecteur et ne regardez pas de film lorsque vous conduisez.
- Veillez à ce que les appareils soient correctement fixés afin d'éviter toute chute en cas d'accident.
- Lorsque l'intérieur de la prise allume-cigare est encombré par des cendres ou de la poussière, il se peut que la fiche chauffe en raison d'un mauvais contact. Veuillez nettoyer l'allume-cigare avant utilisation.
- Débranchez l'adaptateur allume-cigare du lecteur et de l'allume-cigare après utilisation.

FR - 6

DESCRIPTION DE L'APPAREIL

Unité principale A & B

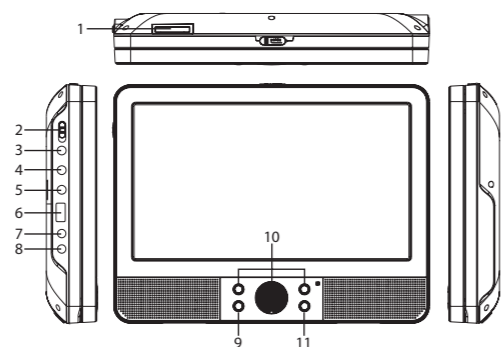

Unité principale A & B

- Logement pour carte SD/MMC
- Commutateur **ON/OFF** (marche/arrêt)
- Prise pour écouteurs
- Prise de sortie audio-vidéo (AV OUT)
- Prise de entrée audio-vidéo (AV IN)
- Port USB
- Sortie alimentation (DC OUT 9-12V)
- Entrée alimentation (DC IN 9-12V)
- Valider**
- ▲ / ▼ / ◀ / ▶ / Vol+/Vol- : Sélection d'une option dans le menu et réglage de certains paramètres.
- Touche **SOURCE** : sélection d'un mode (DVD, AV IN ou USB/ CARTE).

FR - 1

Télécommande A & B

- Touche **SOURCE** : sélection d'un mode (DVD, AV IN ou USB/ CARTE).
- MUTE** (sourdine) : activation/désactivation du son.
- 0,1,2,...,9,10+** : pavé numérique pour la saisie de chiffres.
- DISPLAY** (affichage) : affichage d'informations sur la lecture.
- MENU/PBC** : Pour revenir au menu racine du disque (disques DVD).
Activation/désactivation du PBC en mode VCD.
- AUDIO** : sélection d'une langue audio.
- ▶|| : lancement ou mise en pause de la lecture.
- : Pendant la lecture de fichiers MP3/Jpeg/DivX, appuyez une fois sur cette touche pour arrêter la lecture.
Pendant la lecture de disques DVD/VCD/CD, appuyez une fois sur cette touche pour passer en pré-arrêt. Pour reprendre la lecture, utilisez la touche ▶||. Appuyez deux fois sur la touche ■ pour arrêter complètement la lecture.
- Touche **MODE** : Accès au mode LCD.
- VOL+**
- SAUT AVANT** ▶|| : Permet de sélectionner le chapitre/piste suivant.
- SAUT ARRIERE** ◀|| : Permet de sélectionner le chapitre/piste précédent.
- TOUCHE** ▶▶ : Appuyer sur la touche ▶▶ permet d'effectuer une avance rapide sous 5 vitesses (X2->X4->X8->X16->X32->LECTURE NORMALE), appuyez sur la touche ENTREE pour activer la lecture à vitesse normale.
- TOUCHE** ◀◀ : Appuyer sur la touche ◀◀ permet d'effectuer un rembobinage sous 5 vitesses (X2->X4->X8->X16->X32->LECTURE NORMALE), appuyez sur la touche ENTREE pour activer la lecture à vitesse normale.
- STEP** (pas à pas) : lecture image par image
- SEARCH** (recherche) : recherche d'un titre, d'un chapitre, d'un temps ou d'une plage.
- SUBTITLE** (sous-titres) : sélection d'une langue de sous-titrage.
- ANGLE** : sélection d'un angle de vue en mode DVD
- TITLE** (titre) : accès au menu des titres du disque.
- Touches directionnelles (▼, ▲, ◀, ▶) : Sélection d'une option dans le menu et réglage de certains paramètres.
Touche **ENTER** (valider) : Confirmation d'une sélection dans le menu.
- SETUP** (configuration) : affichage du menu de configuration.
- VOL-**
- REPEAT** : lecture répétée
- RALENTI** : Appuyez de manière répétée sur la touche RALENTI pour activer la lecture au ralenti et sélectionner une vitesse de lecture au ralenti. Les vitesses disponibles sont les suivantes : 1/2, 1/4, 1/8, 1/16 et Lecture à vitesse normale.
- PROGRAM** (programmation) : Permet de programmer un ordre de lecture.
- ZOOM** : agrandissement de l'image

Remarque: Le symbole «  » s'affiche si la fonction que vous avez sélectionnée n'est pas disponible.

FR - 2

UTILISATION D'UN CASQUE / D'ÉCOUTEURS

Tension de sortie maximale ≤ 150 mV

MISE EN GARDE SUR LE NIVEAU DE VOLUME DU CASQUE

Diminuez le volume avant de connecter un casque et augmentez-le ensuite si nécessaire. L'utilisation prolongée d'un casque à un volume élevé peut endommager votre système auditif. Lorsqu'un casque ou des écouteurs sont connectés, les haut-parleurs du lecteur sont désactivés.

Attention: Évitez les niveaux sonores élevés pouvant nuire à votre système auditif.

 **A pleine puissance, l'écoute prolongée du baladeur peut endommager l'oreille de l'utilisateur.**

LECTURE DE DISQUES

Information sur les zones de lecture

Informations de gestion des régions: cet appareil est conçu et fabriqué selon le système des zones de lecture pour répondre aux informations encodées sur les DVD. Si le numéro de zone imprimé sur le DVD ne correspond pas au numéro de zone de l'appareil, celui-ci ne pourra pas en lire le contenu.
Le numéro de zone de cet appareil est le 2

Lecture normale

- Pour allumer l'appareil, placez le commutateur d'alimentation en position «ON ». Le voyant d'alimentation s'allume.
- Faites glisser le verrou « OPEN », et tenez le panneau frontal pour ouvrir le tiroir CD.
- Insérez un disque dans le compartiment, face imprimée orientée vers vous.
- Refermez le compartiment. Votre appareil a besoin d'un peu de temps pour charger le disque. Après quoi il affiche automatiquement le menu principal du DVD ou commence directement la lecture. Si la lecture du DVD ne commence pas automatiquement, appuyez sur la touche ▶||.

Avance / retour rapide

Pendant la lecture du disque, appuyez une ou plusieurs fois sur ◀◀ ou ▶▶ pour modifier la vitesse et le sens de la lecture accélérée. Appuyez sur la touche ▶|| pour reprendre la lecture normale.

Avance image par image (DVD)

- Pendant la lecture du disque, appuyez une fois sur la touche STEP.
- Appuyez ensuite plusieurs fois sur cette touche pour effectuer une avance image par image.
- Appuyez sur la touche ▶|| pour reprendre la lecture normale.

Sélection d'un chapitre / d'une plage

Pendant la lecture du disque, appuyez sur ◀◀ ou ▶▶ pour passer immédiatement au chapitre suivant ou précédent (DVD), ou à la plage suivante ou précédente (CD).

FR - 8

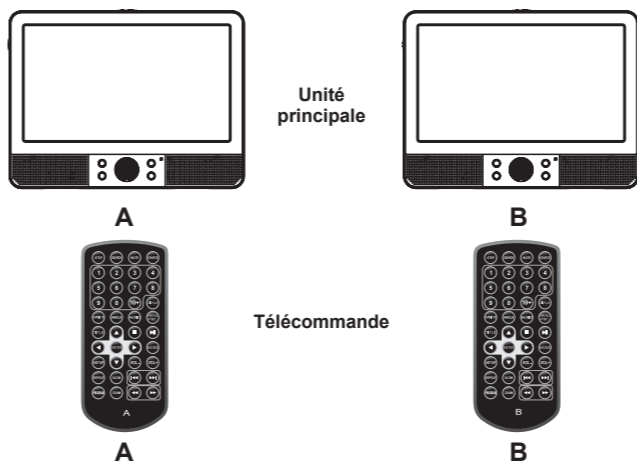

REMARQUE:

Il y a deux télécommandes différentes. La télécommande A peut seulement être utilisée pour faire fonctionner l'unité A. La télécommande B peut seulement être utilisée pour faire fonctionner l'unité B. Veuillez consulter la marque A ou B sur l'unité ou la télécommande.

La télécommande fonctionne avec une pile au lithium de type CR2025 (fournie). Pour alimenter latélécommande, retirez l'onglet d'isolation situé à l'arrière de l'appareil.

Mise en place de la pile de la télécommande

- Poussez le bouton vers la droite.
- Retirez la partie de maintien de la pile.
- Insérez une pile de type CR2025, côté positif (+) vers le haut.
- Replacer l'onglet de protection.

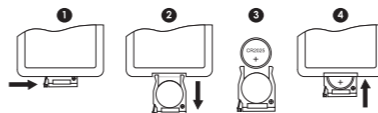

FR - 3

Zoom (DVD et JPEG)

Pendant la lecture du disque, appuyez sur la touche ZOOM jusqu'à obtenir la taille de zoom désirée. Cette touche permet de sélectionner l'un des facteurs de zoom suivants: 2x, 3x, 4x, 1/2, 1/3, 1/4 ou x1 (taille initiale).
Remarque: En mode zoom avec des fichiers JPEG, appuyez sur la touche ZOOM (100%) puis appuyez de manière répétée sur la touche ◀◀ ou ▶▶ pour sélectionner le facteur de zoom désiré.

FONCTIONS AVANCÉES

Affichage d'informations

Pendant la lecture, appuyez plusieurs fois sur la touche **DISPLAY** pour afficher tour à tour les informations disponibles sur le disque en cours:
DVD: Temps écoulé du titre, Temps restant du titre, Temps écoulé du chapitre, Temps restant du chapitre, Pas d'affichage d'informations.
CD: Temps écoulé de la plage, Temps restant de la plage, Temps total écoulé, Temps total restant, Pas d'affichage d'informations.

Recherche d'une section désirée

L'utilisateur peut accéder à un passage ou à une plage spécifique en saisissant le temps de lecture ou le numéro de la plage correspondant.
1. Appuyez de manière répétée sur la touche **RECHERCHE** pour afficher les différents modes de recherche.

Disques DVD:

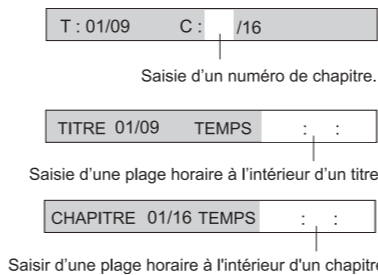

FR - 9

REMARQUES :

- Avant de jeter des piles, consultez votre revendeur car celui-ci peut les reprendre pour les recycler.
- Pour éviter un écoulement, retirez les piles en cas de non-utilisation prolongée de la télécommande.
- En cas de non-utilisation prolongée de la télécommande, retirez les piles afin d'éviter tout dommage provoqué par une corrosion due à un écoulement de celles-ci.
- ATTENTION** : Risque d'explosion si les piles ne sont pas insérées correctement. Utilisez uniquement des piles identiques ou de type équivalent.

 Si à l'avenir vous désirez vous débarrasser de cet appareil, veuillez noter que les appareils électriques ne doivent pas être jetés avec les ordures ménagères. Renseignez-vous pour connaître le centre de recyclage le plus proche. Consultez les autorités locales ou votre revendeur pour de plus amples détails (directive sur les déchets des équipements électriques et électroniques).

ACCESSOIRES

- Télécommande (avec pile) x 2
- Adaptateur allume-cigare x 1
- Adaptateur secteur x 2
- Câble AV x 1
- Écouteurs x 2
- Support de montage pour appui-tête x 2

ALIMENTATION

Utilisation de l'adaptateur secteur

L'adaptateur secteur fonctionne sur une alimentation AC comprise entre 100 V~ et 240 V~. L'adaptateur secteur fourni ne peut en aucun cas être utilisé sur un autre type d'alimentation.

Utilisation de l'unité A ou de l'unité B

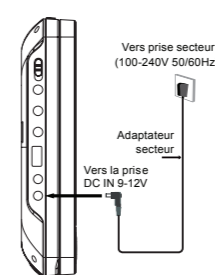

FR - 4

CD:

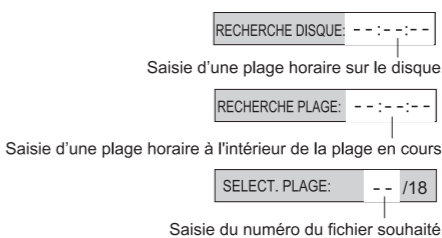

- Une fois le numéro de chapitre ou la plage horaire saisi(e), l'appareil accède directement à la section désirée.

MODES DE LECTURE

Lecture répétée

Pendant la lecture du disque, appuyez plusieurs fois sur la touche **REPEAT** pour sélectionner un mode de lecture :
DVD: répétition d'un chapitre, répétition d'un titre, répétition totale, (répétition désactivée).

CD: répétition d'une plage, répétition totale, répétition désactivée.

MP3: lecture d'un fichier, répétition d'un fichier, répétition du répertoire, lecture du répertoire, lecture aléatoire, répétition aléatoire.

Remarques:

- « PLAGE »: la plage sélectionnée est lue une fois, puis la lecture s'arrête.
- « RÉPÉTER PLAGE »: la plage sélectionnée est lue en continu.
- « RÉPÉTER RÉPERTOIRE »: toutes les plages du répertoire sélectionné sont lues en continu.
- « RÉPERTOIRE »: toutes les plages du répertoire sélectionné sont lues une fois, puis la lecture s'arrête.
- « LECTURE ALÉATOIRE »: toutes les plages sont lues une seule fois selon un ordre aléatoire.
- « RÉPÉTITION ALÉATOIRE »: toutes les plages sont répétées selon un ordre aléatoire.

Remarque: Certains disques DVD ne permettent pas la fonction de répétition.

Lecture programmée

Cette option vous permet de définir l'ordre de lecture d'un disque. Vous pouvez mémoriser jusqu'à 20 éléments.
1. Insérez un disque.
2. En mode de lecture ou d'arrêt, appuyez sur la touche **PROGRAM**. Le menu de programmation apparaît.

FR - 10

Utilisation conjointe de l'unité A et de l'unité B

Vous pouvez regarder le même DVD sur les deux unités.

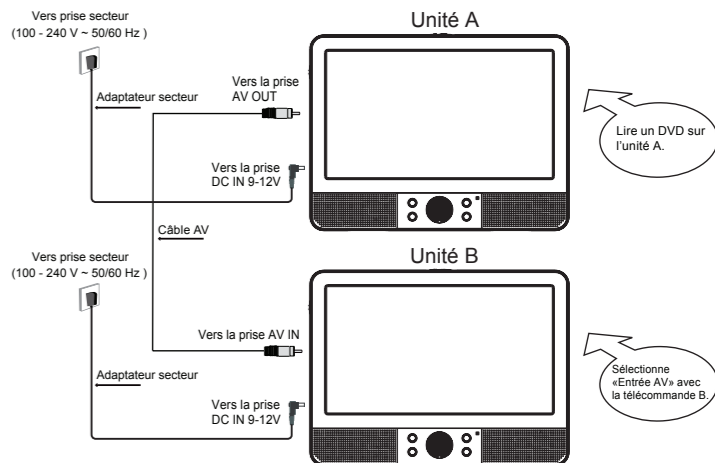

Regarder les deux unités ensemble

- Connectez l'unité A et l'unité B à l'aide du câble AV fourni.
- Allumez les deux unités.
- Appuyez sur la touche **SOURCE** sur la télécommande B ou sur le panneau frontal, puis sélectionnez et confirmez le mode « AV IN » pour l'unité B alors que l'unité A était un lecteur DVD.
- Lire un DVD sur l'unité A, l'unité B lira en même temps.
Remarque: Si vous souhaitez regarder l'unité A ou l'unité B indépendamment, déconnectez le câble AV entre les deux unités. Vous devrez peut être choisir le mode « DVD » ou « MEDIA » pour l'unité B en appuyant sur la touche **SOURCE** sur la télécommande B ou sur le panneau frontal afin de jouer normalement.

Avertissements

- L'adaptateur secteur fourni avec cet appareil est pour l'utilisation seulement. Ne pas utiliser avec d'autres appareils.
- Afin d'éviter d'abîmer l'appareil, éteignez-le avant de débrancher l'adaptateur secteur de l'appareil.
- En cas de non-utilisation prolongée, débranchez l'adaptateur secteur de la prise murale.
- Veillez à ce que la prise secteur se trouve à proximité et soit facilement accessible. En cas de disfonctionnement, débranchez immédiatement la fiche d'alimentation de la prise secteur.

FR - 5

DVD

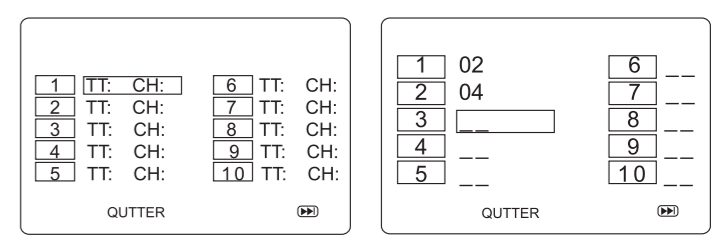

- Entrez le numéro du titre et du chapitre (DVD) ou de la plage (CD) à l'aide du pavé numérique.

4. Utilisez les touches directionnelles (◀, ▶, ▼, ▲) pour vous déplacer à l'emplacement suivant. Répétez le point 3 jusqu'à ce que tous les éléments souhaités soient programmés.

Remarque: appuyez sur ▶|| pour aller à la page suivante afin de programmer les éléments de 11 à 20.

5. Sélectionnez l'option « LECTURE » et appuyez sur la touche **ENTER** pour commencer la lecture programmée.

6. Appuyez sur la touche ■ deux fois pour arrêter la lecture programmée et effacer la programmation.

LECTURE D'UN PÉRIPHÉRIQUE USB OU D'UNE CARTE SD/MMC

Vous pouvez connecter un périphérique USB (non fourni) au port USB ou introduire une carte SD/MMC (non fournie) dans le logement de l'appareil pour lire des films sur DivX ainsi que des fichiers audio ou images.

- Branchez le périphérique USB sur le port USB de l'appareil. Introduisez la carte SD dans le logement pour carte.
- Appuyez sur la touche **SOURCE** puis utilisez la touche ▼ pour sélectionner l'option « Media ». Utilisez les touches ▶, ▲, ▼ pour sélectionner le mode « USB » ou « SD » (lorsqu'une carte MMC ou SD est insérée, l'option disponible devient respectivement « MMC » ou « SD »). Appuyez ensuite sur la touche **ENTER** pour confirmer votre choix.

Pour la lecture de fichiers situés sur le périphérique USB ou sur la carte SD/MMC, veuillez vous référer à la section intitulée « LECTURE DE FICHIERS MP3/DIVX/IMAGES ».

Remarques:

- Il est recommandé de connecter le périphérique USB ou la carte SD/MMC à l'appareil lorsque celui-ci est éteint.
- Il existe de nombreux périphériques USB sur le marché. Nous ne pouvons garantir que cet appareil supporte tous les modèles. Veuillez essayer de connecter un autre périphérique USB si le vôtre n'est pas supporté.
- Certaines cartes SD/MMC peuvent être incompatibles.

FR - 11



LECTURE DE FICHIERS MP3/DIVX/IMAGES

Cet appareil peut lire des fichiers MP3, DivX et images enregistrés sur des disques CD-R/CD-RW/DVD-R/DVD-RW, des périphériques USB et des cartes SD/MMC.

1. Insérez un disque dans le compartiment.
2. Le contenu du disque s'affiche à l'écran.
3. Appuyez sur les touches ◀▶/▼▲ pour visualiser et sélectionner le fichier que vous souhaitez lire. Appuyez ensuite sur **ENTER** pour confirmer et démarrer la lecture.
4. Appuyez sur la touche ■ pour arrêter la lecture.

MENU DE CONFIGURATION

Naviguer dans le menu de configuration

1. Appuyez sur la touche **SETUP** pour afficher le menu de configuration principal.
2. Appuyez sur ◀ou▶ pour sélectionner une icône du menu.
3. Appuyez sur les touches ▲ou ▼ pour choisir l'une des options disponibles sous une icône du menu.
4. Appuyez sur la touche ► pour accéder au sous-menu et sur les touches ▲ou ▼ pour sélectionner une option.
5. Appuyez sur la touche **ENTER** pour confirmer votre sélection.
6. Appuyez sur la touche ◀ pour revenir au menu précédent.
7. Appuyez sur la touche **SETUP** pour quitter le menu de configuration.

« PAGE CONFIG. GÉNÉRALE » (page de configuration générale)

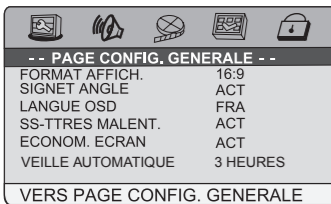

* **TV DISPLAY**: Sélectionne le ratio d'aspect de l'image en cours de lecture.

« 4:3 PANSKAN »

- Lors de la lecture d'une vidéo au format large, ce mode rogne les côtés droit et gauche de l'image pour qu'elle puisse être visualisée en plein écran sur un écran 4:3.
- Certains DVD contenant des films pour écran large ne permettent pas la lecture en mode Pan Scan et sont automatiquement lus en mode Letter Box (bandes noires en haut et en bas de l'écran).

« 4:3 LETTERBOX »

- Lors de la lecture d'une vidéo au format large sur un écran 4:3, des bandes noires apparaissent en haut et en bas de l'écran.

« 16:9 » (Ecran large)

- Mode de lecture correct pour vidéos écran large sur une TV à écran large.

FR - 12

« WIDE SQUEEZE »

- Les vidéos écran large seront affichées en plein écran dans leur format d'affichage d'origine et les images 4:3 apparaîtront avec des bandes noires sur les bords gauche et droit de l'écran.

Remarques:

- Les dimensions de l'image sont préréglées sur le disque DVD. Par conséquent, l'image de certains disques DVD peut ne pas être conforme aux dimensions de l'image sélectionnées.

- Lors de la lecture de DVD enregistrés en format 4:3, l'image apparaît toujours en format 4:3, indépendamment du réglage du format d'affichage de la TV dans le menu de configuration des fonctions.

* « SIGNET ANGLE »

- **« ACT. » (activé)**: Sélectionnez ce paramètre pour indiquer un signet angle pendant la lecture d'un disque proposant plusieurs angles de vue. Vous pouvez sélectionner l'un des angles de vue proposés à l'aide de la touche ANGLE de la télécommande.

- **« DÉS. » (désactivé)**: Sélectionnez ce paramètre pour cacher le signet angle. Remarque: Cette fonction n'est disponible que pour les disques avec angles de vue multiples.

* « LANGUE OSD »

- Sélection d'une langue pour les menus.

* « SS-TITRES MALENT. » (sous-titres pour malentendants)

- Certains disques possèdent des sous-titres pour les malentendants.

« ACT. » (activé): Sélectionnez ce paramètre pour afficher ces sous-titres.

« DÉS. » (désactivé): Sélectionnez ce paramètre pour masquer ces sous-titres.

* « ECONOM. ECRAN » (économiseur d'écran)

- Activation/désactivation de l'économiseur d'écran.

* **VEILLE AUTOMATIQUE**

- Cette fonction vous permet de sélectionner le paramètre de veille:

OFF: L'unité ne passera jamais en mode veille.

3 HOURS: Si aucune touche n'est activée pendant 3 heures, l'unité passera en mode veille automatiquement.

4 HOURS: Si aucune touche n'est activée pendant 4 heures, l'unité passera en mode veille automatiquement.

« PAGE CONFIG. AUDIO ANALOGIQUE »

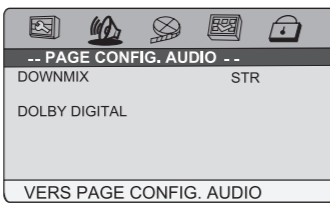

FR - 13

* « DOWNMIX »

« LT/RT »: sorties audio droite et gauche

« STEREO »: sortie du signal audio stéréo

* « DOLBY DIGITAL »

** « DUAL MONO »

Cette option vous permet de sélectionner « STEREO », « MONO G » (mono gauche), « MONO D » (mono droit) et « MIX-MONO » pour la sortie Dolby Digital.

** « DYNAMIQUE »

- Cette option vous permet de contrôler les différents niveaux de son via compression dynamique. Cela améliore la qualité de la sortie audio à un volume peu élevé et réduit les sons les plus forts.

- Cette fonction n'est disponible que sur les DVD enregistrés en Dolby Digital.

« PAGE CONFIG. VIDÉO » (page de configuration vidéo)



* « LUMINOSITÉ »: Cette option vous permet de régler la luminosité de l'image sur une échelle de -16 à +16.

* « CONTRASTE »: Cette option vous permet de régler le contraste de l'image sur une échelle de -16 à +16.

* « TEINTE »: Cette option vous permet de régler la teinte des couleurs sur une échelle de -9 à +9.

* « SATURATION »: Cette option vous permet de régler la saturation de la couleur sur une échelle de -9 à +9.

* « DIVX VOD »

- Certains fichiers DivX de vidéo à la demande nécessitent un code d'enregistrement. Vous le trouverez dans le menu de configuration de votre lecteur.

- Ce code d'enregistrement ne doit être utilisé que pour les vidéos à la demande DivX. N'utilisez pas ce code pour d'autres applications ou sites Internet.

FR - 14

« PAGE PRÉFÉRENCES »

Remarque: Le menu de configuration des préférences n'est disponible que lorsque la lecture est à l'arrêt.

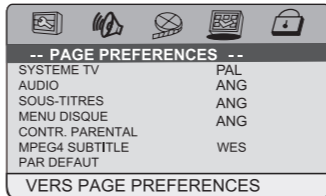

* « SYSTÈME TV »

- Sélectionnez l'un des systèmes TV suivants: « PAL », « AUTO » ou « NTSC ».

* « AUDIO »

- Sélection d'une langue audio.
- Si la langue sélectionnée n'est pas disponible sur le disque, le système utilisera la langue par défaut du disque.

- Pour modifier la langue audio pendant la lecture, appuyez sur la touche AUDIO de la télécommande.

* « SOUS-TITRES »

- Sélection d'une langue de sous-titres du DVD. Pour désactiver les sous-titres, sélectionnez « Dés. » (désactivé).

- Si la langue sélectionnée n'est pas disponible sur le disque, le système utilisera la langue par défaut du disque.

- Pour modifier la langue des sous-titres pendant la lecture, appuyez sur la touche SUBTITLE de la télécommande.

* « MENU DISQUE » (langue du menu):

- Sélection d'une langue pour le menu du DVD.

- Si la langue sélectionnée n'est pas disponible sur le disque, le système utilisera la langue par défaut du disque.

* « CONTR. PARENTAL » (contrôle parental)

Les DVD compatibles avec la fonction de contrôle parental sont évalués selon leur contenu. Le contenu autorisé pour un niveau de restriction et la manière dont ce contrôle est activé peuvent varier d'un disque à l'autre. Par exemple, si le disque le permet, vous pouvez empêcher le visionnage des scènes violentes ou verrouiller complètement la lecture du disque.

La lecture de DVD dont le niveau est supérieur au niveau sélectionné est impossible, à moins de désactiver la fonction de contrôle parental.

Les niveaux de restriction sont les suivants:

Niveau 1: Enfants

Niveau 2: G

Niveau 3: PG

Niveau 4: PG-13

FR - 15

3. Combinez le support et le support pour appuie-tête.

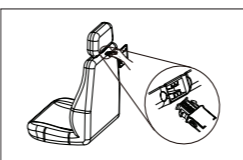

4. Fixez l'unité principale ou le moniteur au support arrière à l'aide des vis molette.

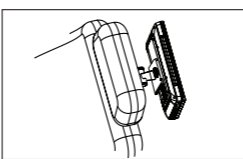

Attention!

- Assurez-vous que les vis sont correctement fixées pour éviter un desserrage non désiré.

- Souvenez-vous de toujours verrouiller le support pour vous assurer de la sécurité de vos passagers.

- N'installez pas lorsque la voiture est en déplacement.

5. Branchez l'adaptateur allume-cigare 12 V.

ATTENTION: L'utilisation d'un autre adaptateur allume-cigare pourrait abîmer l'appareil.

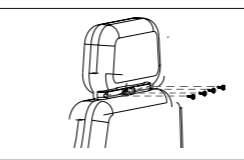

1. Enlevez les 4 vis sur le support pour appuie-tête. Fixez le support d'appuie-tête dans les tuyaux métal l'iques du repose-tête du véhicule à l'aide de ces vis.

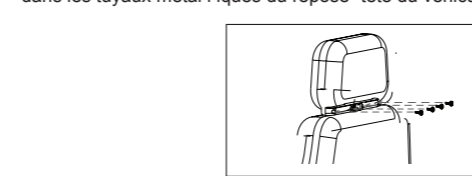

2. Fixez le support arrière et l'axe de connexion au travers de la molette de serrage du joint rotatif.

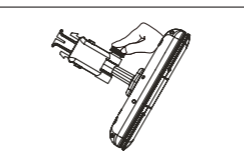

FR - 20

Niveau 5: PG-R

Niveau 6: R

Niveau 7: NC17

Niveau 8: Adultes

* « SOUS-TITRES MPEG4 »

Si votre fichier vidéo MPEG4(DivX) inclut un fichier de sous-titres, utilisez cette option pour sélectionner la langue de sous-titres désirée.

* « PAR DÉFAUT »

Sélectionnez ce paramètre puis confirmez en appuyant sur la touche **ENTER**. Cette fonction permet de rétablir tous les réglages d'usine, à l'exception du contrôle parental et du code.

« PAGE CONFIG. MOT DE PASSE » (page de configuration du mot de passe)

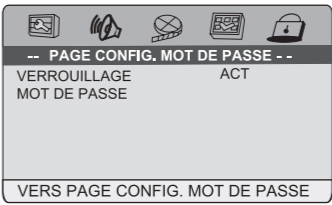

* « VERROUILLAGE »

- Activation/désactivation du mode mot de passe.

* « MOT DE PASSE »

Cette fonction vous permet de définir ou de changer le mot de passe. Sélectionnez « MOT DE PASSE » à l'aide des touches ▲ et ▼ Appuyez sur la touche ► pour sélectionner « MODIFIER », puis appuyez sur **ENTER**. Utilisez le pavé numérique pour introduire votre mot de passe à 4 chiffres et appuyez ensuite sur OK (si vous n'avez pas redéfini votre mot de passe après l'achat de cet appareil, le mot de passe par défaut est 1369).

CONSIGNES DE SÉCURITÉ



ATTENTION: pour réduire le risque de choc électrique, ne démontez pas l'appareil. L'appareil ne contient aucune pièce réparable par l'utilisateur. Confiez tout entretien à un technicien qualifié.



Le symbole de l'éclair terminé par une flèche à l'intérieur d'un triangle avertit l'utilisateur de la présence d'une « tension dangereuse » dans l'appareil.



Le point d'exclamation à l'intérieur d'un triangle avertit l'utilisateur de la présence d'importantes instructions dans le manuel accompagnant l'appareil.

FR - 16

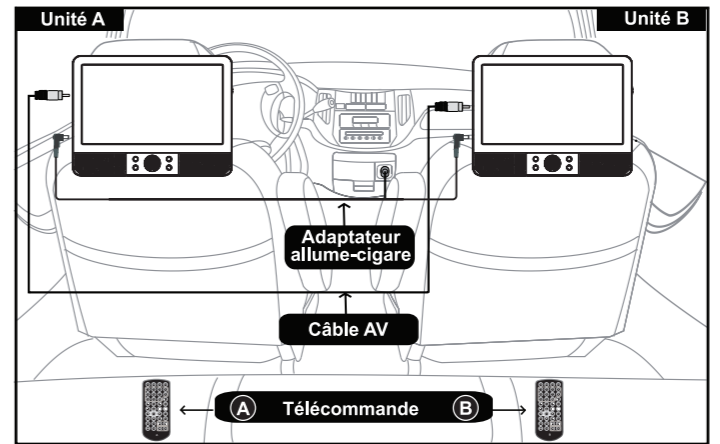

AVERTISSEMENT DE SÉCURITÉ !

• Ce produit ne doit en aucun cas être utilisé par le conducteur d'un véhicule en mouvement ou être laissé non fixé pendant la conduite du véhicule.

• Si ce produit est utilisé dans votre véhicule, veillez à ce qu'il soit correctement fixé et qu'il n'entraîne aucun dispositif de sécurité (par ex. airbags, ceintures de sécurité, etc.).

• Tous les passagers doivent boucler leur ceinture de sécurité lorsque le véhicule est en mouvement.

• Si vous avez des questions, contactez le constructeur de votre voiture pour de plus amples informations.

• L'utilisation d'un autre adaptateur allume-cigare pourrait endommager l'appareil.

AVERTISSEMENT: POUR PRÉVENIR TOUT RISQUE D'INCENDIE OU DE CHOC ÉLECTRIQUE, N'EXPOSEZ PAS CET APPAREIL À LA PLUIE OU À L'HUMIDITÉ.

ATTENTION: Radiations laser invisibles lorsque les dispositifs de sécurité sont ouverts ou défectueux. Évitez toute exposition aux rayons.

Appareil à laser de classe 1.



CLASS 1 LASER PRODUCT
APPAREIL À LASER DE CLASSE 1
PRODUCTO LASER DE CLASE 1
PRODOTTO LASER CLASSE 1

IMPORTANTES CONSIGNES DE SÉCURITÉ

UTILISEZ VOTRE APPAREIL EN TOUTE SÉCURITÉ

VOICI quelques conseils à ce propos:

LISEZ ce manuel avant toute utilisation.

N'UTILISEZ JAMAIS des supports de fortune. N'employez que des supports et attaches agréé(e)s, spécialement conçu(e)s pour cet appareil.

NE LAISSEZ JAMAIS personne, plus particulièrement des enfants, introduire un quelconque objet dans les orifices de ventilation de l'appareil. Cela pourrait occasionner un choc électrique fatal.

DEBRANCHEZ TOUJOURS l'adaptateur allume-cigare en cas de non-utilisation prolongée.

VEILLEZ à ce que toutes les connexions électriques (y compris celles de l'alimentation et les interconnexions entre les différents éléments du produit) soient correctement effectuées, conformément aux instructions. Mettez l'appareil hors tension lorsque vous effectuez ou modifiez les connexions.

CONTACTEZ votre revendeur en cas de doute quant à l'installation, le fonctionnement ou la sécurité de votre appareil.

NE CONTINUEZ PAS à utiliser l'appareil s'il est abîmé de quelque manière que ce soit ou s'il ne fonctionne pas normalement. Débranchez l'adaptateur allumecigare et consultez votre revendeur.

NE LAISSEZ PAS l'appareil sous tension sans surveillance.

UTILISEZ vos écouteurs à un niveau de volume modéré. Un niveau de volume trop élevé peut endommager votre système auditif de manière permanente.

FR - 17

MAINTENANCE

Nettoyage

Veillez à mettre l'appareil hors tension et à déconnecter l'adaptateur allumecigare avant de le nettoyer.

- Utilisez un chiffon doux, propre et sec. Dépoussiérez régulièrement les orifices de ventilation à l'arrière ou sur les côtés de l'appareil.

- L'utilisation de solvants ou de produits abrasifs ou à base d'alcool peut endommager l'appareil.

- Si un objet ou un liquide entre dans l'appareil, débranchez immédiatement ce dernier et faites-le contrôler par un ingénieur agréé.

Remarques sur les disques

* N'utilisez pas de disques de forme irrégulière (exemple: en forme de coeur, octogonaux). L'appareil pourrait présenter des dysfonctionnements.

* Ne placez pas plusieurs disques dans le compartiment.

* N'essayez pas d'ouvrir le compartiment du disque pendant la lecture.

* Ne touchez pas la lentille. Vous pourriez provoquer un dysfonctionnement.

* Si le disque est rayé, sale ou maculé de traces de doigts, l'appareil peut ne pas fonctionner. Avant la lecture, essuyez le disque avec un chiffon. Procédez du centre vers l'extérieur. Ne rangez pas les disques dans des endroits présentant des températures élevées ou une humidité importante. Ils pourraient se déformer. Après la lecture, replacez vos disques dans leur boîtier.

Remarque importante

- Retirez le disque du compartiment si l'appareil doit être transporté.

GUIDE DE DÉPANNAGE

L'appareil ne se met pas en marche.

- Veillez à ce que l'adaptateur allume-cigare soit bien connecté.

- Vérifiez que le lecteur a bien été mis en marche.

La télécommande ne fonctionne pas.

- Vérifiez que la réception du signal infrarouge de la télécommande n'est pas bloquée par un obstacle.

- Orientez la télécommande vers le capteur infrarouge de l'appareil.

- Remplacez la pile de la télécommande par une nouvelle.

Volume très faible ou pas de son.

- Vérifiez que le lecteur a bien été mis en marche.

- Vérifiez que la lecture n'est pas en pause. Appuyez sur la touche ▶||.

- Vérifiez que la fonction d'avance ou de retour rapide n'est pas activée. Appuyez sur la touche ▶||.

- Vérifiez les connexions.

- Vérifiez que la sourdine n'est pas activée.

La lecture ne se lance pas.

- Insérez le disque face imprimée orientée vers vous.

- Vérifiez que l'appareil supporte ce type de disque.

- Vérifiez que le code régional du disque correspond à celui du lecteur. Le code de ce lecteur correspond à la zone 2.

- Nettoyez le disque.

L'image n'est pas nette.

- Le DVD est sale. Nettoyez doucement le disque.

- Le disque est rayé.

- Veuillez régler la luminosité et le contraste de l'image via le mode LCD.

Vous avez oublié votre mot de passe.

Si vous avez oublié votre mot de passe, introduisez les chiffres 1369 pour réinitialiser l'appareil.

Le modèle et les spécifications techniques sont susceptibles d'être modifiés sans notification préalable.

FR - 18

FR - 19

FR - 21

FR - 22

FR - 23

