

# Type D11

# 1

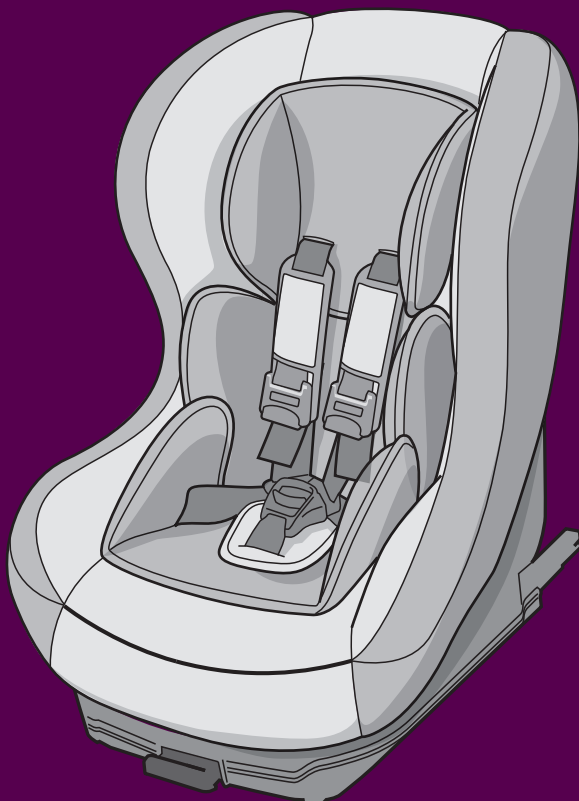

Side  
Protection

FCISONORTT



1

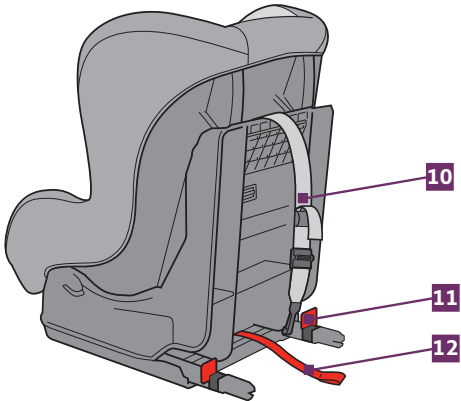
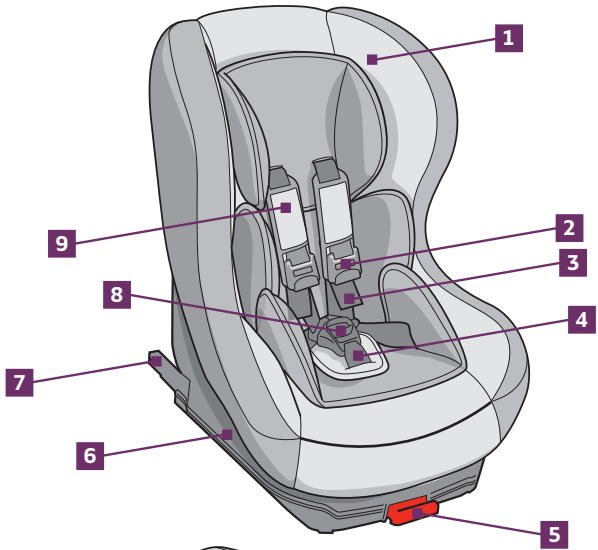



A, B, B1

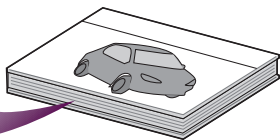

**IMPORTANT:** La classe de taille ISOFIX de ce siège auto est **A, B, B1**. Il peut être installé dans les véhicules disposant de places homologuées comme étant des positions **ISOFIX universelles**. Veuillez vous référer au manuel d'utilisation de votre véhicule.

**BELANGRIJK:** De afmeting van dit type ISOFIX autostoeltje is **A, B, B1**. Het kan worden geplaatst in auto's die beschikken over plaatsen die officieel zijn erkend als **universele ISOFIX** posities. Gelieve de gebruiksaanwijzing van uw auto te raadplegen.

**IMPORTANTE:** Las clases de tamaño ISOFIX de esta silla para coche son **A, B y B1**. Puede instalarse en los vehículos que disponen de asientos homologados como posiciones **ISOFIX universales**. Consulte el manual de uso de su vehículo.

**IMPORTANTE:** Esta cadeira pertence à classe de tamanho ISOFIX **A, B, B1**. Ela pode ser instalada em veículos que disponham de bancos homologados como sendo **ISO-FIX universais**. Para mais informações, consulte o manual de utilização do seu veículo.

**IMPORTANTE:** le classi di dimensioni ISOFIX per questo seggiolino per auto sono **A, B, B1**. Può essere montato nei veicoli che dispongono di sedili omologati come posizioni **ISOFIX universali**. Consultare il manuale d'uso del veicolo.

**WAŻNE:** Grupa masy i klasa rozmiaru ISOFIX odpowiednia do niniejszego produktu to: A, B i B1 / 9-18 kg. Można go używać w pojazdach wyposażonych w siedzenia homologowane jako pozycje uniwersalne ISOFIX (patrz instrukcja obsługi samochodu).

**ÁLTALÁNOS INFORMÁCIÓK:** Ez az ISOFIX gyerekülés az **A, B** és **B1** méretosztályba tartozik. Behelyezhető minden olyan járműbe, amelynek ülésai **univerzális ISOFIX** rögzítőállásokkal rendelkeznek. Kérjük, hogy ennek nézzen utána a jármű használati útmutatójában.

**ВАЖНО:** Класс размера и веса данного сиденья ISOFIX: A, B и B1 (9–18 кг). Устройство можно размещать в автомобилях, оборудованных сиденьями, соответствующими требованиям стандарта для размещения системы ISOFIX (см. руководство по эксплуатации автомобиля).

**ATTENTION !** Votre Siège Auto ISOFIX Groupe 1 doit être impérativement installé avec la sangle Top Tether fournie ! La sécurité de votre enfant ne pourrait être garantie si vous installez votre Siège Auto ISOFIX Groupe 1 sans la sangle Top Tether.

**WAARSCHUWING !** ISOFIX autostoeltje Groep 1 moet absoluut met de bijgeleverde riem van Top Tether geplaatst worden ! De veiligheid van uw kind kan niet gegarandeerd worden als u uw Autostoeltje ISOFIX Groep 1 zonder de riem plaatst.

**i ADVERTENCIA !** La silla para coche ISOFIX de grupo 1 debe instalarse obligatoriamente con la correa Top Tether suministrada. No se podrá garantizar la seguridad de su hijo si no instala la silla para coche ISOFIX de grupo 1 sin la correa Top Tether.

**CUIDADO !** A sua cadeira para automóvel ISOFIX do Grupo 1 tem obrigatoriamente de ser instalada com a correia Top Tether fornecida! A segurança da criança que vai ser transportada na cadeira não pode ser garantida se instalar a cadeira para automóvel ISOFIX do Grupo 1 sem a correia Top Tether.

**AVVERTENZA !** il seggiolino per auto ISOFIX del gruppo 1 deve essere necessariamente montato utilizzando la cinghia Top Tether in dotazione. In caso contrario, la sicurezza del bambino non potrà essere garantita.

**OSTRZEŻENIE!** Twój fotelik Grupy 1 ISOFIX MUSI być montowany przy użyciu górnego pasa mocującego Top Tether znajdującego się w zestawie! Bezpieczeństwo twojego dziecka nie może być zagwarantowane jeśli zainstalujesz fotelik Grupy 1 ISOFIX bez górnego pasa mocującego Top Tether.

**FIGYELEM!** Az Ön 1. csoportba sorolt ISOFIX gyerekekülését kizárólag az ahhoz biztosított Top Tether rögzítópánttal szabad beszerezni! Gyermeke biztonsága nem szavatolható, ha az 1. csoportba sorolt ISOFIX gyerekekülését a Top Tether pánt nélkül szereli be.

**ВАЖНО !** Данное автомобильное кресло ISOFIX группы 1 следует устанавливать с помощью прилагаемой стропы верхней привязи ! При установке автомобильного кресла ISOFIX группы 1 без стропы верхней привязи безопасность ваших детей не гарантирована.

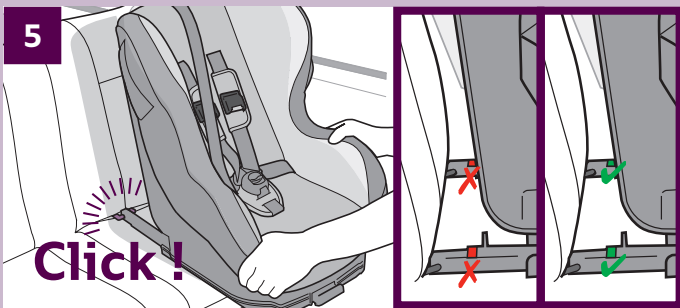
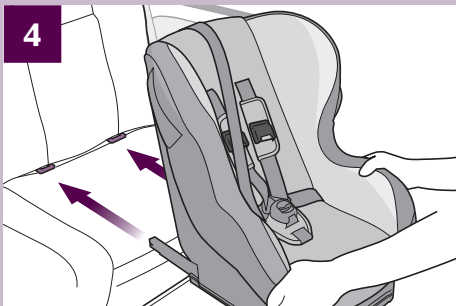
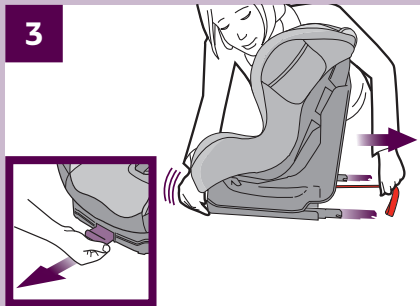

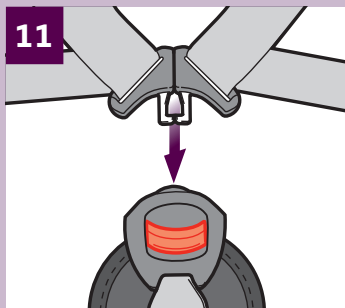
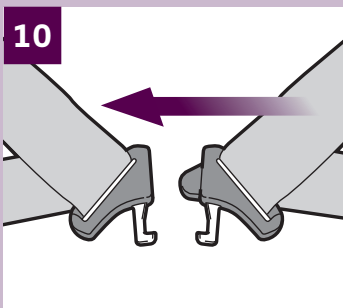
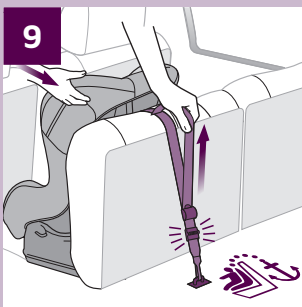
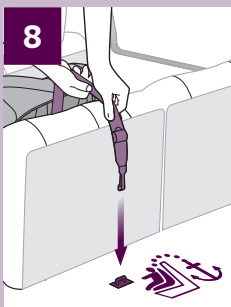
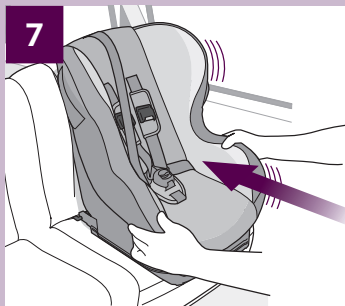
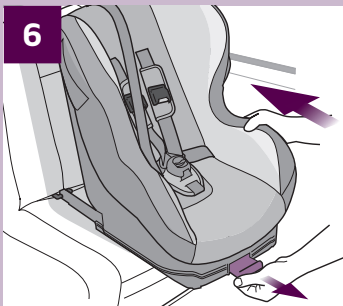

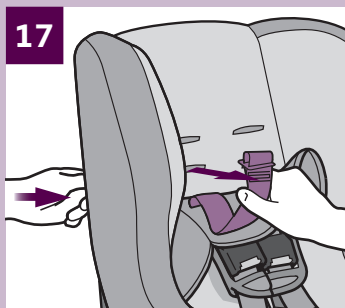
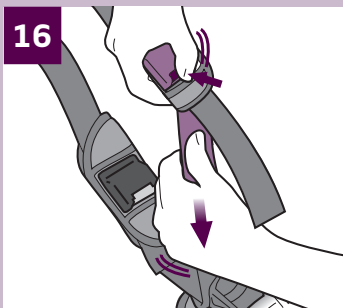
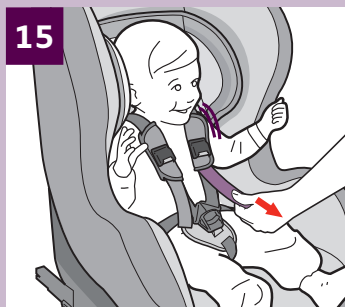
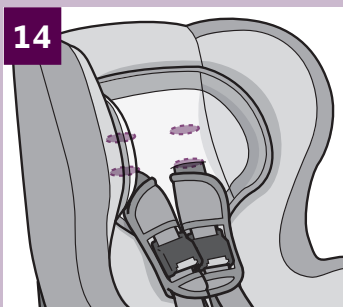
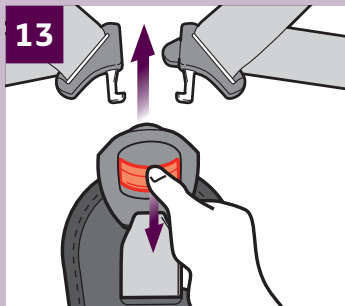
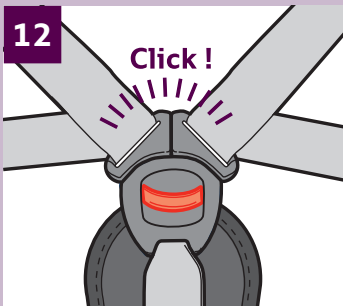



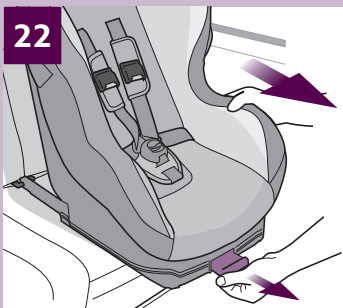
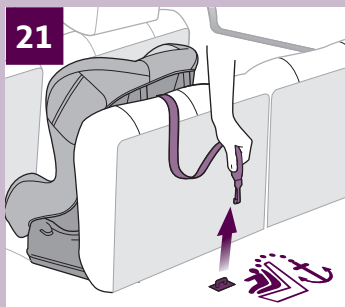
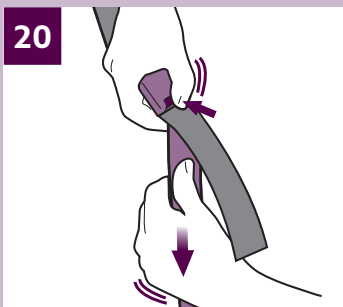
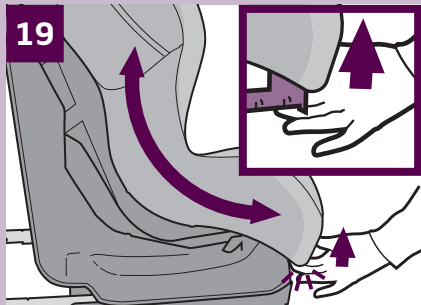
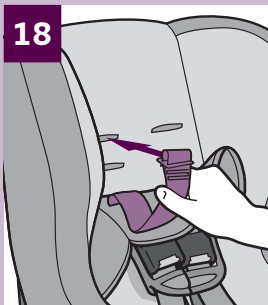

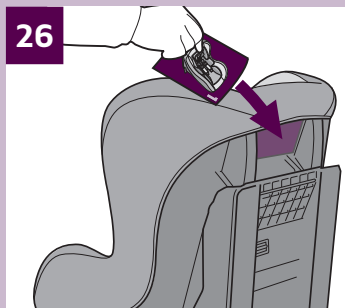
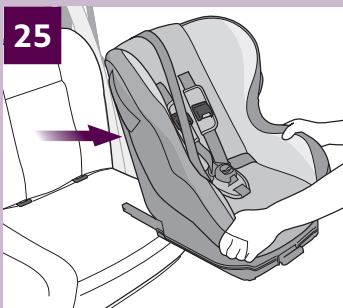
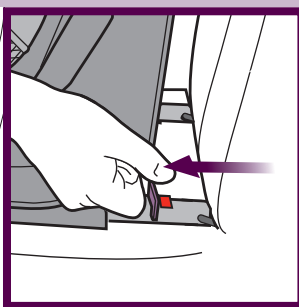
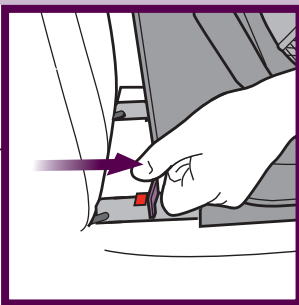

Vous venez d'acquérir un Siège Auto ISOFIX Groupe 1 et nous vous en remercions. Si vous désirez obtenir une aide concernant ce produit ou si vous désirez changer un accessoire, vous pouvez vous adresser à notre **service consommateurs** (coordonnées au dos de ce guide).

## CONSIGNES DE SECURITE

CETTE NOTICE DOIT ÊTRE LUE ATTENTIVEMENT AVANT DE COMMENCER L'INSTALLATION. UNE INSTALLATION INCORRECTE PEUT S'AVÉRER DANGEREUSE. **Ce siège auto doit être uniquement installé sur la banquette arrière d'un véhicule équipé de fixations ISOFIX et d'un ancrage Top Tether (ISOFIX universel). Veuillez vous référer au manuel d'utilisation de votre véhicule.**

Pensez toujours à attacher et à régler correctement le harnais de l'enfant, et ne démarrez jamais sans vérifier que le siège soit solidement fixé à la banquette de la voiture comme indiqué dans ce manuel. Il est important de veiller à ce que la sangle sous-abdominale du harnais soit installée le plus bas possible pour bien maintenir le bassin de votre enfant. Assurez-vous que les sangles du harnais ne soient pas vrillées. Le siège enfant doit être fixé sur la banquette de manière à ne présenter aucun jeu, pour assurer une protection maximale. Voir la méthode recommandée sur cette notice. En aucune manière le siège ne doit être modifié ou des éléments rajoutés. Il est recommandé de remplacer ce siège auto s'il a été soumis à un effort violent dû à un accident ou en cas d'usure. Assurez-vous périodiquement que le harnais ne présente aucun signe d'usure; vérifiez en particulier les points de fixation, les coutures et les dispositifs de réglages. Ne laissez jamais votre enfant dans le siège sans surveillance. Assurez-vous qu'aucun élément du siège n'est coincé dans une porte ou dans un siège rabattable. Si votre voiture est équipée d'un siège arrière rabattable, assurez-vous qu'il est correctement verrouillé dans la position verticale. L'exposition directe au soleil augmente la température à l'intérieur des véhicules. C'est pourquoi il est recommandé de couvrir le siège enfant lorsqu'il est vide, pour éviter aux éléments, en particulier aux fixations, de chauffer et de brûler l'enfant. Ne pas utiliser votre siège sans sa housse et ne la remplacer que par une housse recommandée par le fabricant. En cas d'urgence, l'enfant doit pouvoir être libéré rapidement. La boucle qui peut s'ouvrir simplement, ne doit donc pas être recouverte. Il faut apprendre à votre enfant à ne pas jouer avec la boucle. Pensez toujours à vérifier qu'il n'y a pas de débris alimentaires ou autres dans la boucle du harnais ou dans l'ajusteur central. Les bagages et autres objets lourds ou pointus doivent être immobilisés dans la voiture. Les objets qui ne sont pas attachés peuvent blesser l'enfant en cas d'accident. Veillez à ne pas installer l'enfant avec des vêtements trop volumineux en hiver.

## Votre Siège Auto ISOFIX Groupe 1

**Ce siège enfant est classé Groupe 1 et est conçu pour les enfants entre 9 et 18 kg (soit de 9 mois à 4 ans environ). (1)**

1. Coque + housse
2. Ajusteur (x2)
3. Sangle ajusteur du harnais (x2)
4. Sangle entrejambe

5. Poignée de réglage du système ISOFIX
6. Base ISOFIX
7. Connecteur ISOFIX (x2)
8. Boucle du harnais
9. Fourreau sécurité + Sangle d'épaule (x2)
10. Sangle Top Tether
11. Bouton de déverrouillage des connecteurs ISOFIX (x2)
12. Sangle pour le déploiement du système ISOFIX

## Installation du Siège Auto ISOFIX

Rabattez la sangle Top Tether sur le dossier du siège auto pour éviter qu'elle ne se coince lors de l'installation (2). Déployez au maximum les connecteurs ISOFIX du siège auto en tirant simultanément sur la poignée rouge de la base et sur la sangle rouge de déploiement du système ISOFIX (3).

Placez le siège auto sur la banquette du véhicule et présentez les connecteurs ISOFIX face aux points d'ancrage ISOFIX de la banquette (4). Cliquez les connecteurs ISOFIX sur les points d'ancrage, les témoins présents sur chaque connecteur doivent passer du rouge au vert (5). Déverrouillez le cran de sûreté du système ISOFIX en tirant sur la poignée rouge de la base et en poussant légèrement le siège auto (6). Une fois le cran de sûreté déverrouillé, poussez le siège auto en exerçant une pression uniforme sur les deux côtés jusqu'à ce que la partie arrière du siège auto soit bien plaquée contre la banquette (7).

Faites passer la sangle Top Tether par dessus la banquette du véhicule et accrochez le mousqueton de la sangle sur le point d'ancrage Top Tether du véhicule (8).

Le point d'ancrage complémentaire Top Tether peut se situer, selon le modèle de votre véhicule:

- Derrière la banquette arrière du véhicule.
- Au plancher, à l'arrière du véhicule.
- Au plafond, à l'arrière du véhicule.

Veillez vous référer au manuel d'utilisation de votre véhicule afin de situer le point d'ancrage complémentaire Top Tether. Ne fixez jamais le Top Tether à un endroit qui n'est pas recommandé par le constructeur du véhicule. Vous ne devez en aucun cas modifier votre véhicule afin de fixer le Top Tether (par exemple en perçant, vissant ou fixant vous même un ancrage).

Plaquez le siège contre la banquette du véhicule et tirez sur le brin libre de la sangle Top Tether. Lorsque la tension de la sangle est optimale, le témoin de la sangle Top Tether passe du rouge au vert (9).

## Boucle du harnais

Pour verrouiller le harnais, assemblez les deux brins des bretelles (10) (11) et introduisez-les dans la boucle, vous devez entendre un 'clic' (12).

Pour déverrouiller le harnais, appuyez sur le bouton rouge de la boucle (13).

En option, certains modèles de sièges auto ISOFIX sont équipés d'une boucle munie d'une alarme sonore. L'alarme d'ouverture de la boucle permet aux parents d'être alertés si l'enfant ouvre la boucle intempestivement durant un trajet.

## Réglage du harnais

Ajustez les sangles d'épaule du harnais sur l'une des deux positions proposées (14) afin qu'elles passent toujours au niveau des épaules de votre enfant (voir le paragraphe 'Ajustement des harnais').

- **Pour serrer le harnais:** Tirez sur les sangles de réglage situées sur chaque harnais, il n'est pas nécessaire d'appuyer sur les boutons des ajusteurs (15). **ATTENTION:** un harnais mal ajusté peut être dangereux. On ne doit pas pouvoir insérer plus de deux doigts entre la sangle d'épaule et le buste de l'enfant.
- **Pour desserrer le harnais:** Appuyez sur les boutons des ajusteurs situés sur les brins supérieurs des harnais, saisissez la partie inférieure des harnais et tirez simultanément (16).

## Ajustement des harnais

Assurez-vous que le harnais de votre siège auto est adapté à la taille de votre enfant avant de commencer l'installation dans votre véhicule.

Les harnais peuvent être réglés sur deux hauteurs, ils doivent être passés dans les boutonnières les plus proches des épaules de votre enfant. Si les épaules de votre enfant se situent entre deux hauteurs de boutonnières, utilisez toujours la position la plus haute.

Pour ajuster la hauteur des harnais, retirez un des brins supérieurs des harnais en faisant pivoter sa butée de retenue métallique située à l'arrière du dossier puis tirez le brin à travers les fentes de la coque du dossier et de la housse (17). Remplacez le brin de harnais à la hauteur désirée en utilisant les mêmes fentes, tant dans la housse que dans la coque et ré-attachez-le à l'arrière du dossier (18). **Assurez-vous que la butée métallique soit bien en place et que le brin de harnais ne soit pas vrillé.** Répétez la même opération sur le second brin supérieur.

## Inclinaison du Siège Auto ISOFIX

Poussez vers le haut le levier de réglage situé sous l'avant de l'assise du siège, puis tirez ou poussez la coque vers l'avant ou vers l'arrière (19).

## Démontage du Siège Auto ISOFIX

Détendez la sangle Top Tether (20) puis décrochez la sangle de son point d'ancrage et ramenez la sangle à vous (21). Tirez le siège auto en actionnant la poignée rouge de la base ISOFIX (22). De chaque côté du siège, déverrouillez les connecteurs ISOFIX de leurs points d'ancrage en tirant à vous les boutons de déverrouillage des connecteurs. Les témoins des connecteurs passent alors du vert au rouge (23) (24). Votre siège est à présent démonté et peut être retiré de la banquette (25).

## Rangement de la notice (26)

### Conseils d'entretien

Toutes les parties textiles sont déhoussables. En cas de tâches légères, nettoyez à l'aide d'une éponge humide avec de l'eau savonneuse, ou lavez à la main à 30° dans de l'eau savonneuse. Ne pas utiliser de javel, ne pas repasser, ne pas laver en machine, ne pas mettre dans un sèche linge.

### AVERTISSEMENT

1- Ceci est un DISPOSITIF DE RETENUE POUR ENFANTS **ISOFIX**. Il est homologué suivant le règlement n°44, série d'amendements 04 pour une utilisation dans un véhicule équipé de système d'ancrages **ISOFIX**.

2 - Il pourra être installé dans les véhicules disposant de places homologuées comme étant des positions **ISOFIX universelles** (voir le manuel d'utilisation du véhicule), selon la catégorie du dispositif de retenue pour enfants et du gabarit.

3 - Le groupe de masse et la classe de taille **ISOFIX** pour lesquels ce dispositif convient sont: **A, B** et **B1 / 9-18 kg**.

**En cas d'incertitude, contacter le fabricant du dispositif de retenue, ou votre revendeur.**

U hebt zojuist een ISOFIX autostoeltje Groep 1 aangeschaft en wij danken u hartelijk hiervoor. Indien u voor dit product assistentie nodig heeft of als u een accessoire wenst te vervangen, kunt u zich richten tot onze **klantenservice** (adresgegevens aan de achterzijde van deze gids).

## VEILIGHEIDSINSTRUCTIES

DEZE HANDLEIDING DIENT AANDACHTIG GELEZEN TE WORDEN VOORDAT U MET DE INSTALLATIE START. EEN ONJUISTE INSTALLATIE KAN GEVAARLIJK ZIJN. **Dit autostoeltje dient alleen bevestigd te worden op de achterzitting van de auto die is voorzien van ISOFIX bevestigingen en een Top Tether bevestiging (ISOFIX universeel). Gelieve de gebruiksaanwijzing van uw auto te raadplegen.**

Let erop dat u het kindertuigje altijd correct vastzet en instelt en start uw auto nooit zonder te controleren of het stoeltje stevig op de autozitting is vastgezet, zoals in deze handleiding wordt aangegeven. Het is belangrijk om erop toe te zien dat de onderbuikriem van het tuigje zo laag mogelijk wordt geplaatst om het bekken van uw kind goed vast te houden. Let erop dat de riemen van het tuigje niet zijn gedraaid. Om een maximale veiligheid te garanderen dient het kinderstoeletje zodanig op de zitting bevestigd te worden dat het geen speling heeft. Zie de methode die in deze handleiding wordt aanbevolen. In geen enkel geval mag het stoeltje veranderd of met extra elementen aangepast worden. Het wordt aangeraden om het autostoeltje te vervangen als het een zware belasting heeft ondergaan door een ongeval of in geval van slijtage. Controleer regelmatig dat het tuigje geen enkel teken van slijtage toont; controleer vooral de bevestigingspunten, de naden en de instelpunten. Laat uw kind nooit in het stoeltje achter zonder toezicht. Let erop dat geen enkel onderdeel van het stoeltje klem raakt in een deur of een opklapbare zitting. Indien uw auto is uitgerust met een opklapbare achterzitting, let er dan op dat deze correct in de verticale positie is vergrendeld. Directe blootstelling aan zonlicht verhoogt de temperatuur in de auto. Daarom wordt het aangeraden om het kinderstoeletje te bedekken wanneer het leeg is, om te voorkomen dat onderdelen ervan en vooral de bevestigingen warm worden en brandwonden veroorzaken. Gebruik uw stoeltje niet zonder de hoes en vervang deze uitsluitend door een hoes die door de fabrikant wordt aanbevolen. In een noodgeval moet het kind snel bevrijd kunnen worden. De gesp is eenvoudig te openen en mag dus niet bedekt worden. U dient uw kind aan te leren om niet met de gesp te spelen. Controleer altijd dat er geen voedsel- of andere resten in de gesp van het tuigje of in het centrale afstelonderdeel zitten. Bagage en andere zware of spitse voorwerpen dienen in de auto vastgezet te worden. Voorwerpen die niet zijn vastgezet kunnen het kind bij een ongeval verwonden. Zorg ervoor dat het kind tijdens de winter niet met teveel dikke kleding in het stoeltje zit.

### Uw Autostoeltje ISOFIX Groep 1

**Dit kinderstoeletje valt onder Groep 1 en is ontworpen voor kinderen tussen 9 en 18 kg (of 9 maanden tot ongeveer 4 jaar). (1)**

1. Romp + hoes
2. Verstelknop (x2)

3. Verstelband (x2)
4. Kruisriem
5. Regelhandvat van het ISOFIX systeem
6. ISOFIX basis
7. ISOFIX bevestigingen (x2)
8. Sluiting voor tuigjes
9. Veiligheidskoker + schouderriem van het tuigje (x2)
10. Top Tether riem
11. Ontgrendelingsknop van de ISOFIX bevestigingen(x2)
12. Riem voor het openen van het ISOFIX systeem

## Installatie van het ISOFIX autostoeltje

Leg de Top Tether-riem over de rugleuning van het autostoeltje om te voorkomen dat deze klem komt te zitten bij de installatie (2). Zet de ISOFIX bevestigingen van het autostoeltje zover mogelijk open door gelijktijdig aan het rode basishandvat en aan de rode riem voor het openen van het ISOFIX systeem te trekken (3).

Plaats het autostoeltje op de achterzitting van uw auto en leg de ISOFIX bevestigingen tegenover de ISOFIX bevestigingspunten van de zitting (4). Klik de ISOFIX bevestigingen op de bevestigingspunten, de controlepunten op iedere bevestiging moeten groen worden in plaats van rood (5). Ontgrendel de veiligheidspal van het ISOFIX systeem door aan het rode basishandvat te trekken en licht tegen het autostoeltje te duwen (6). Zodra de veiligheidspal ontgrendeld is, duwt u het autostoeltje gelijkmatig aan beide kanten naar achteren tot het achterste deel ervan goed tegen de zitting is geklemd (7).

Haal de Top Tether riem langs de bovenkant van de autozitting en maak de sluithaak van de riem vast op het Top Tether bevestigingspunt van de auto (8).

Afhankelijk van uw automodel kan het aanvullende Top Tether bevestigingspunt zich bevinden:

- achter de achterzitting van uw auto.
- op de vloer, achter in de auto.
- aan het plafond, achter in de auto.

Gelieve de gebruiksaanwijzing van uw auto te raadplegen voordat u het aanvullende Top Tether bevestigingspunt plaatst. Maak de Top Tether nooit vast op een plek die niet is aanbevolen door de autofabrikant. U dient in geen geval uw auto aan te passen voor het bevestigen van de Top Tether (bijvoorbeeld door zelf een bevestigingspunt te boren, schroeven of anders vast te maken).

Druk het stoeltje tegen de autozitting en trek aan het losse deel van de Top Tether riem. Zodra de spanning van de riem optimaal is, wordt het rode controlepunt van de Top Tether riem groen (9).

## Gesp van het tuigje

Voor het vergrendelen van het tuigje neemt u beide delen van de bretels bij elkaar (10) (11) en voert ze in de gesp, u dient een 'klik' te horen (12).

Voor het ontgrendelen van het tuigje drukt u op de rode knop van de gesp (13).



Als optie zijn bepaalde modellen ISOFIX autostoeltjes uitgerust met een gesp die van een geluidsalarm is voorzien. Het openingsalarm van de gesp waarschuwt de ouders als het kind de gesp tijdens een traject op een ongelegen moment opent.

## Instelling van het tuigje

Stel de schouderriemen van het tuigje in één van de aangegeven posities in **(14)** zodat ze steeds op het schouderniveau van uw kind liggen (zie paragraaf 'Aanpassingen van het tuigje').

**Het tuigje sluiten:** Trek aan de verstelbanden van het tuigje. U hoeft niet op de verstelknoppen te drukken **(15)**. **OPGELET ! Een slecht ingesteld tuigje kan gevaarlijk zijn. U mag niet meer dan twee vingers tussen de schouderriem en het bovenlijfje van het kind kunnen leggen.**

**Het tuigje openen:** Druk op de verstelknoppen op de bovenbanden van het tuigje, pak het onderste deel van het tuigje vast en trek tegelijkertijd aan het boven- en onderdeel **(16)**.

## Aanpassing van het tuigje

Zorg dat het tuigje van uw autozitje is aangepast aan de grootte van uw kind voordat u het zitje in uw auto plaatst.

Het tuigje kan worden afgesteld op twee hoogten. Het moet door de sleuven gaan die het dichtst bij de schouders van uw kind zitten. Als de schouders van uw kind tussen twee sleufhoogten zitten, gebruik dan altijd de hoogste stand. U kunt de hoogte van het tuigje aanpassen door een van de bovenbanden van het tuigje los te maken. Daarvoor dient u het metalen bevestigingsplaatje aan de rugzijde te draaien en vervolgens de band van het tuigje door de sleuven in de kuip en in de bekleding te trekken **(17)**. Duw de band van het tuigje op de gewenste hoogte door de sleuven in de bekleding en de kuip en bevestig de band weer aan de achterzijde **(18)**. **Controleer of het metalen bevestigingsplaatje goed vast zit en of de band van het tuigje niet gedraaid is.** Herhaal deze handelingen voor de andere bovenband.

## Schuine positie van het ISOFIX-autostoeltje

Duw de instelhendel onder de voorkant van het stoeltje omhoog, daarna de romp naar de voorkant of naar de achterkant trekken of duwen **(19)**.

## Het demonteren van het ISOFIX-autostoeltje

Maak de Top Tether riem los **(20)** vervolgens de riem van zijn bevestigingspunt loshalen en naar u toehalen **(21)**. Trek het autostoeltje met behulp van het rode handvat van de ISOFIX basis los **(22)**. Aan elke kant van het stoeltje de ISOFIX bevestigingen van hun bevestigingspunt ontgrendelen door de ontgrendelingsknoppen van de bevestigingen naar u toe te trekken. De groene controlepunten van de bevestigingen worden rood **(23)** **(24)**. Uw stoeltje is nu gedemonteerd en kan van de zitting af gehaald worden **(25)**.

## Opbergen van de gebruiksaanwijzing (26)

### Onderhoudsinstructies

Alle textieldelen kunnen verwijderd worden. Bij lichte vlekken met een vochtige spons met wat zeepwater schoonmaken, of op de hand wassen in een zeepsopje op 30°. Geen bleekwater gebruiken, niet strijken, niet in de wasmachine wassen, geen droger gebruiken.

### WAARSCHUWING

1- Dit is een **ISOFIX** BEVESTIGINGSSYSTEEM VOOR KINDEREN. Het is goedgekeurd volgens Reglement Nr. 44, amendementen serie 04 voor een gebruik in voertuigen die met een **ISOFIX** bevestigingssysteem zijn uitgerust.

2 - Het kan worden geplaatst in voertuigen die beschikken over plaatsen die officieel zijn erkend als **universele ISOFIX** posities (zie de gebruiksaanwijzing van het voertuig), volgens de categorie en de maat van het bevestigingssysteem voor kinderen.

3 - Dit mechanisme is geschikt voor **ISOFIX** massagroepen en maatsoorten: **A, B** en **B1 / 9-18 kg**.

**Neem contact op met de fabrikant of winkelier van het bevestigingssysteem indien u twijfelt.**

Le agradecemos que haya adquirido una silla para coche ISOFIX de grupo 1. Si desea obtener ayuda referente a este producto, o si desea cambiar un accesorio, puede dirigirse a nuestro **servicio de atención al cliente** (los datos figuran en el reverso de estas instrucciones).

## INDICACIONES DE SEGURIDAD

ES PRECISO LEER CON ATENCIÓN ESTE AVISO ANTES DE COMENZAR LA INSTALACIÓN. UNA INSTALACIÓN INCORRECTA PUEDE RESULTAR PELIGROSA. **Esta silla para coche sólo debe instalarse en el asiento trasero de un vehículo equipado con fijaciones ISOFIX y con un anclaje Top Tether (ISOFIX universal). Consulte el manual de uso de su vehículo.**

Recuerde siempre fijar y ajustar correctamente el arnés del niño y no arranque nunca sin verificar que la silla está fijada con firmeza al asiento del coche tal y como se indica en estas instrucciones. Es importante asegurarse de que la correa subabdominal del arnés está instalada lo más baja posible para que sujete con firmeza la pelvis de su hijo. Compruebe que las correas del arnés no están retorcidas. El asiento infantil debe estar fijo sobre el asiento del coche de manera que no se mueva, para asegurar la máxima protección. Consulte el método recomendado en este aviso. El asiento no debe modificarse de ningún modo ni deben añadirse elementos a él. Se recomienda sustituir este asiento para coches si ha sufrido un esfuerzo violento debido a un accidente o en caso de desgaste. Compruebe periódicamente que el arnés no presenta ninguna señal de desgaste, verifique especialmente los puntos de fijación, las costuras y los sistemas de ajuste. No deje nunca a su hijo en el asiento sin vigilancia. Asegúrese de que ningún elemento del asiento está atascado en una puerta o en un asiento abatible. Si su coche está equipado con un asiento trasero abatible, compruebe que está bloqueado correctamente en posición vertical. La exposición directa al sol aumenta la temperatura en el interior de los vehículos. Por esta razón, se recomienda que cubra el asiento infantil cuando se encuentre vacío, para evitar que los elementos, especialmente las fijaciones, se calienten y quemen al niño. No utilice el asiento sin la cubierta y no la sustituya por otra que no esté recomendada por el fabricante. En caso de urgencia, es preciso poder liberar al niño con rapidez. Por lo tanto, el cierre que puede abrirse fácilmente no debe cubrirse. Debe enseñar a su hijo a no jugar con el cierre. No se olvide nunca de comprobar que no haya restos de comida u otros objetos en el cierre del arnés o en el ajuste central. El equipaje y otros objetos pesados o puntiagudos deben estar inmovilizados en el coche. Los objetos que no estén atados pueden herir al niño en caso de accidente. No instale al niño con ropa demasiado voluminosa en invierno.

### La silla para coche ISOFIX de grupo 1

**Este asiento infantil está clasificado en el Grupo 1 y está diseñado para niños entre 9 y 18 kg (es decir, desde los 9 meses hasta alrededor de los 4 años). (1)**

1. Soporte y cubierta
2. Regulador (x2)
3. Correa de ajuste (x2)
4. Correa para la entepierna

5. Asa de ajuste del sistema ISOFIX
6. Base ISOFIX
7. Conectores ISOFIX (x2)
8. Cierre del arnés
9. Funda de seguridad + Correa para el hombro (x2)
10. Correa Top Tether
11. Botón de desbloqueo de los conectores ISOFIX (x2)
12. Correa para el despliegue del sistema ISOFIX

## Instalación de la silla para coche ISOFIX

Doble la correa Top Tether sobre el respaldo de la silla para coche para evitar que se atasque durante la instalación **(2)**. Despliegue al máximo los conectores ISOFIX de la silla para coche tirando simultáneamente del asa roja de la base y de la correa roja de despliegue del sistema ISOFIX **(3)**.

Coloque la silla para coche en el asiento trasero del vehículo y ponga los conectores ISOFIX de cara a los puntos de anclaje ISOFIX del asiento **(4)**. Presione los conectores ISOFIX sobre los puntos de anclaje, los testigos que hay en cada conector deben pasar del rojo al verde **(5)**. Desbloquee el seguro del sistema ISOFIX tirando del asa roja de la base y empujando ligeramente la silla para coche **(6)**. Una vez desbloqueado el seguro, empuje la silla para coche ejerciendo una presión uniforme sobre los dos lados hasta que la parte trasera de la silla para coche esté colocada firmemente contra el asiento **(7)**.

Pase la correa Top Tether por encima del asiento del vehículo y enganche el mosquetón de la correa al punto de anclaje Top Tether del vehículo **(8)**.

El punto de anclaje adicional Top Tether puede colocarse, según el modelo de su vehículo:

- Detrás del asiento trasero del vehículo.
- En el suelo, en la parte trasera del vehículo.
- En el techo, en la parte trasera del vehículo.

Consulte el manual de uso de su vehículo para colocar el punto de anclaje adicional Top Tether. No fije el Top Tether en un lugar no recomendado por el fabricante del vehículo. En ningún caso debe modificar su vehículo para fijar el Top Tether (por ejemplo perforando, atornillando o fijando un anclaje por su cuenta).

Coloque la silla contra el asiento del vehículo y tire de la cinta libre de la correa Top Tether. Cuando la tensión de la correa sea óptima, el testigo de la correa Top Tether pasará del rojo al verde **(9)**.

## Cierre del arnés

Para bloquear el arnés, junte las dos cintas de suspensión **(10)** **(11)** e introdúzcalas en el cierre; oírás un «clic» **(12)**.

Para desbloquear el arnés, presione el botón rojo del cierre **(13)**.

Opcionalmente, algunos modelos de sillas para coche ISOFIX están equipados con un cierre con alarma sonora. La alarma de apertura del cierre alerta a los padres si el niño abre el cierre de manera inesperadamente durante un trayecto.

## Arnés de seguridad

Ajuste las correas para los hombros del arnés en una de las dos posiciones propuestas **(14)** para que se encuentren siempre a la altura de los hombros de su hijo (consulte el párrafo «**Ajuste del arnés**»).

**Para apretar el arnés:** Tire de las correas de ajuste que están sobre el arnés, no es necesario presionar los botones de los reguladores **(15)**. **ATENCIÓN:** un arnés mal ajustado puede ser peligroso. No se deben poder introducir más de dos dedos entre la correa para el hombro y el cuerpo del niño.

**Para aflojar el arnés:** Presione los botones de los reguladores que se encuentran bajo las cintas superiores del arnés, tome el arnés por la parte inferior y tire al mismo tiempo **(16)**.

## Ajuste del arnés

Antes de empezar a instalarlo en el vehículo, compruebe que el arnés de su silla para coche se adapta a la altura del niño.

Los arnés pueden ajustarse a dos alturas y deben pasarse por las presillas que queden más cerca de los hombros del niño. Si los hombros quedan entre dos alturas de las presillas, utilice siempre la posición más elevada. Para justar la longitud del arnés, retire la cinta superior de uno de los arnés, para lo cual debe girar el tope de retención metálico situado en la parte posterior del respaldo, a continuación tire de la cinta a través de las ranuras del soporte del respaldo y de la cubierta **(17)**. Vuelva a colocar la cinta del arnés a la altura que desee por las mismas ranuras, en la cubierta y en el soporte y vuelva a fijarla a la parte posterior del respaldo **(18)**. **Asegúrese de que el tope metálico esté bien colocado y de que la cinta del arnés no está retorcida.** Siga los mismos pasos para colocar la cinta superior.

## Inclinación de la silla para coche ISOFIX

Levante la palanca de ajuste situada bajo la parte delantera del asiento de la silla y empuje o tire del soporte hacia adelante o hacia atrás **(19)**.

## Desmontaje de la silla para coche ISOFIX

Afloje la correa Top Tether **(20)** y, a continuación, desenganche la correa de su punto de anclaje y tire de ella hacia usted **(21)**. Tire de la silla para coche accionando el asa roja de la base ISOFIX **(22)**. A cada lado de la silla, desbloquee los conectores ISOFIX de sus puntos de anclaje tirando hacia usted los botones de desbloqueo de los conectores. Los testigos de los conectores pasan del verde al rojo **(23)** **(24)**. Su silla ya está desmontada y puede retirarse del asiento **(25)**.

## Conservación de la guía de uso (26)

## Consejos de mantenimiento

Todas las piezas textiles son desmontables. En caso de manchas superficiales, límpielas con una esponja humedecida con agua jabonosa o lávelas a mano con agua jabonosa a 30°. No utilice lejía, plancha, lavadora ni secadora para limpiarlas.

## ADVERTENCIA

1- Éste es un SISTEMA DE RETENCIÓN INFANTIL **ISOFIX**. Está homologado conforme al reglamento n.º 44, enmiendas serie 04 para el uso en un vehículo equipado con sistema de anclajes **ISOFIX**.

2 - Podrá instalarse en los vehículos que dispongan de asientos homologados como posiciones **ISOFIX universales** (consulte el manual de uso del vehículo), según la categoría del sistema de retención infantil y del tamaño.

3 - El grupo de masa y la clase de tamaño **ISOFIX** para los que conviene utilizar este sistema son: **A, B y B1/de 9 a 18 kg**.

**En caso de duda, póngase en contacto con el fabricante del sistema de retención o con su distribuidor.**

Parabéns por ter adquirido esta cadeira para automóvel ISOFIX do Grupo 1. Se precisar de ajuda relativamente a este produto, ou se pretender substituir qualquer acessório, dirija-se ao nossos **serviço de clientes** (os contactos estão indicados na contracapa deste manual).

## INSTRUÇÕES DE SEGURANÇA

ANTES DE DAR INÍCIO À INSTALAÇÃO DESTA CADEIRA, LEIA ATENTAMENTE ESTE MANUAL. UMA INSTALAÇÃO INCORRECTA PODE SER PERIGOSA. **Esta cadeira só pode ser instalada no banco traseiro de um veículo equipado com o sistema de fixação ISOFIX e com correia superior Top Tether (ISOFIX universal). Para mais informações, consulte o manual de utilização do seu veículo.**

Nunca se esqueça de prender o cinto de segurança da criança, nem de o regular devidamente, e nunca coloque o veículo em marcha sem se certificar de que a cadeira está solidamente fixada ao banco do veículo, conforme indicado neste manual. É importante certificar-se de que a correia subabdominal do cinto de segurança esteja posicionado o mais baixo possível, para prender bem a zona da bacia da criança. Assegure-se sempre de que as correias do cinto de segurança não estejam torcidas. Para assegurar a maior protecção possível, a cadeira de criança deve ser prendida ao banco de forma a não apresentar qualquer folga. Respeite o método de fixação recomendado neste manual. Esta cadeira não pode ser modificada, nem lhe podem ser acrescentados quaisquer elementos. Na eventualidade de a cadeira ter sido submetida a um esforço violento, em resultado de um acidente, ou de a cadeira apresentar quaisquer sinais de desgaste, ela tem de ser substituída. Verifique periodicamente o cinto de segurança, para se certificar de que não apresenta qualquer sinal de desgaste; de modo particular, verifique os pontos de fixação, as costuras e os dispositivos de regulação. Nunca deixe a criança na cadeira sem vigilância. Assegure-se de que nenhum elemento da cadeira fique entalado numa porta ou num banco rebatível. Se o seu automóvel tiver um banco traseiro de encosto rebatível, certifique-se de que o respectivo encosto está correctamente fixado na posição vertical. A exposição directa ao sol aumenta a temperatura no interior dos veículos. É por esse motivo que é recomendável tapar a cadeira de criança quando ela não estiver a ser ocupada, para evitar que os seus componentes, e, de modo especial, os dispositivos de fixação, aqueçam e provoquem queimaduras na criança. Nunca utilize a cadeira sem o respectivo forro; sempre que tiver de substituir o forro, deverá substituí-lo por um recomendado pelo fabricante da cadeira. Em caso de situações de emergência, a criança deverá poder ser libertada rapidamente. Assim, o fecho que se pode abrir com toda a facilidade não deve ficar tapado por nada. É fundamental ensinar à criança que nunca deve brincar com o fecho. Certifique-se sempre de que não hajam restos de alimentos, ou de outras coisas, presas no fecho do cinto de segurança ou no dispositivo de ajuste central. Tanto as peças de bagagem, como os objectos pesados ou pontiagudos que sejam transportados no veículo devem ser bem presos. Em caso de acidente, um objecto que não esteja preso pode causar lesões na criança. No Inverno, evite colocar a criança na cadeira com peças de vestuário demasiado volumosas.

## A sua cadeira para automóvel ISOFIX do Grupo 1

Esta cadeira de criança está classificada como pertencendo ao Grupo 1, e foi concebida para crianças com um peso compreendido entre os 9 e os 18 kg (ou seja, para crianças entre os 9 meses e os 4 anos, aproximadamente) (1).

1. Concha + forro
2. Ajustador (x2)
3. Precinta de regulação (x2)
4. Precinta de entrepernas
5. Punho de regulação do sistema ISOFIX
6. Base ISOFIX
7. Conectores ISOFIX (x2)
8. Fivela dos arneses
9. Forro de segurança + Correia do cinto de segurança que passa sobre os ombros (x2)
10. Correia Top Tether
11. Botão de desbloqueio dos conectores ISOFIX (x2)
12. Correia para a abertura do sistema ISOFIX

## Instalação da cadeira de criança para automóvel ISOFIX

**CUIDADO! A sua cadeira para automóvel ISOFIX do Grupo 1 tem obrigatoriamente de ser instalada com a correia Top Tether fornecida! A segurança da criança que vai ser transportada na cadeira não pode ser garantida se instalar a cadeira para automóvel ISOFIX do Grupo 1 sem a correia Top Tether.**

Puxe para baixo a correia Top Tether, de modo a ficar sobre o encosto da cadeira, para evitar que fique entalada durante a instalação (2). Estique o mais possível os conectores ISOFIX da cadeira, puxando simultaneamente pelo punho vermelho da base e pela correia vermelha de abertura do sistema ISOFIX (3).

Coloque a cadeira de criança sobre o banco do veículo e posicione os conectores ISOFIX em frente dos pontos de fixação ISOFIX do banco (4). Fixe os conectores ISOFIX aos pontos de fixação, certificando-se de que ouve um estalido; os indicadores existentes em cada conector devem mudar de cor, do vermelho para o verde (5). Desbloqueie o bloqueio de segurança do sistema ISOFIX, puxando pelo punho vermelho da base e empurrando ligeiramente a cadeira para automóvel (6). Depois de o bloqueio de segurança ter sido desbloqueado, empurre a cadeira, exercendo uma pressão uniforme de ambos os lados, até a parte de trás da cadeira para criança ficar bem apoiada contra o banco do veículo (7).

Passa a correia Top Tether por cima do banco do veículo e prenda o mosquetão da correia ao ponto de fixação Top Tether do veículo (8).

O ponto de fixação Top Tether complementar pode estar instalado, dependendo do modelo do seu veículo:

- por trás do banco traseiro do veículo;
- no pavimento, na parte de trás do veículo;
- no tecto, na parte de trás do veículo.

Consulte o manual de utilização do veículo, para determinar onde se encontra o ponto de fixação Top Tether complementar. Nunca prenda a correia Top Tether a um local



que não seja recomendado para esse efeito pelo construtor do veículo. Nunca deve modificar o seu veículo, sejam em que circunstâncias forem, para prender a correia Top Tether (como, por exemplo, abrindo um furo para fixação da correia, ou instalando um ponto de fixação).

Encoste completamente a cadeira ao banco do veículo, e puxe pela tira livre da correia Top Tether. Assim que a tensão da correia for a óptima, o indicador da correia Top Tether muda de cor, do vermelho para o verde (9).

## Fecho do cinto de segurança

Para prender o cinto de segurança, monte as duas extremidades das tiras (10) (11) e introduza-as no fecho; certifique-se de que ouve um estalido (12).

Para soltar o cinto de segurança, só tem de premir o botão vermelho do fecho (13).

Alguns modelos de cadeiras para automóvel ISOFIX estão equipadas com um fecho com alarme sonoro. O alarme de abertura do fecho permite aos pais serem alertados se a criança abrir intempestivamente o fecho durante uma deslocação.

## Regulação do cinto de segurança

Ajuste as correias do cinto de segurança que passam sobre os ombros de modo a passarem por uma das posições previstas para o efeito (14), a fim de que passem sempre ao nível dos ombros da criança (consulte o parágrafo “**Ajuste do cinto de segurança**”).

**Para apertar os arneses:** Puxe as precintas de regulação situadas nos arneses. Não é preciso carregar nos botões dos ajustadores (15).

**ATENÇÃO:** Um cinto de segurança mal ajustado pode ser perigoso. Não deve conseguir introduzir mais de dois dedos entre a correia do cinto que passa sobre o ombro e o tronco da criança.

**Para desapertar os arneses:** Carregue nos botões dos ajustadores situados nas fitas superiores dos arneses, agarre na parte inferior dos arneses e puxe-os simultaneamente (16).

## Ajuste do cinto de segurança

Certifique-se de o arnês da cadeira está adaptado ao tamanho da criança antes de dar início à instalação no veículo.

Os arneses podem ser regulados para duas alturas, devem ser passados pelas casas mais próximas dos ombros da criança. Se os ombros da criança se situarem entre duas alturas de casas, utilize sempre a posição mais alta. Para ajustar a altura dos arneses, retire a fita superior de um dos arneses girando o seu batente de retenção metálico situado na parte de trás do encosto; em seguida puxe pela fita do arnês passando pelas fendas da carcaça do encosto e da capa (17). Torne a colocar a fita do arnês à altura desejada, utilizando as mesmas fendas, tanto na capa como na carcaça e torne a fixar na parte de trás do encosto (18). **Certifique-se de que o batente metálico está bem colocado e de que a fita do arnês não está torcida.** Repita a operação com a mesma fita superior.

## Inclinação da cadeira de criança para automóvel ISOFIX

Empurre para cima a alavanca de regulação, situada por baixo da parte da frente do assento da cadeira, e, em seguida, puxe ou empurre a concha para a frente ou para trás **(19)**.

## Desmontagem da cadeira de criança para automóvel ISOFIX

Afrouxe a correia Top Tether, pressionando o dispositivo tensor **(20)** e, em seguida, liberte a correia do respectivo ponto de fixação, e puxe a correia para si **(21)**. Puxe a cadeira para automóvel accionando o punho vermelho da base ISOFIX **(22)**. De cada lado da cadeira, solte os conectores ISOFIX dos respectivos pontos de fixação, puxando para si os botões de desbloqueio dos conectores. Os indicadores dos conectores mudam de cor, do verde para o vermelho **(23)** **(24)**. A cadeira já está desmontada, podendo ser retirada do banco do veículo **(25)**.

## Conservação do manual de utilização (26)

### Conselhos de manutenção

Todos os elementos têxteis podem ser removidos. Em caso de nódoas pequenas, limpe com uma esponja humedecida numa solução de água e detergente, ou lave à mão, a 30º, em água com detergente. Nunca utilize lixívia, não passe a ferro, não lave na máquina e não seque num secador de roupa.

## AVISO

- 1- Esta cadeira é um SISTEMA DE RETENÇÃO PARA CRIANÇAS **ISOFIX**. Este sistema está homologado nos termos do disposto no regulamento n.º 44, série de alterações 04, para uma utilização num veículo equipado com um sistema de fixação **ISOFIX**.
- 2 - Este sistema poderá ser instalado em veículos equipados com placas homologadas como sendo posições **ISOFIX universais** (consulte o manual de utilização do veículo), em função da categoria do dispositivo de retenção para crianças e do modelo.
- 3 - O grupo de peso e a classe de tamanho **ISOFIX** para os quais este dispositivo está adequado são os seguintes: **A, B e B1 / 9-18 kg**.

**Em caso de dúvida, entre em contacto com o fabricante do dispositivo de retenção ou com o seu revendedor.**

Grazie per avere acquistato un seggiolino per auto ISOFIX gruppo 1. Per ricevere assistenza su questo prodotto o per cambiare gli accessori, è possibile rivolgersi al nostro **servizio clienti** (recapito sul retro del presente manuale).

## **ISTRUZIONI DI SICUREZZA**

**È NECESSARIO LEGGERE ATTENTAMENTE QUESTA AVVERTENZA PRIMA DEL MONTAGGIO. UN MONTAGGIO NON CORRETTO PUÒ RIVELARSI PERICOLOSO. Questo seggiolino per auto deve essere montato esclusivamente sul sedile posteriore del veicolo dotato di dispositivi di fissaggio ISOFIX e di un ancoraggio Top Tether (ISOFIX universale). Consultare il manuale d'uso del veicolo.**

Allacciare e regolare correttamente l'imbracatura del bambino e non avviare mai l'auto senza aver verificato che il seggiolino sia saldamente fissato al sedile posteriore, come indicato nel presente manuale. È importante verificare che la cintura sottoaddominale dell'imbracatura sia agganciata il più in basso possibile per tenere ben fermo il bacino del bambino. Assicurarsi che le cinghie dell'imbracatura non siano attorcigliate. Per garantire una protezione ottimale, il seggiolino per bambino deve essere fissato sul sedile in modo da non permettere alcun gioco. Attenersi al metodo consigliato in questo manuale. Non alterare le caratteristiche del seggiolino in alcun modo, né aggiungere altri elementi. Si consiglia di sostituire il seggiolino se è stato sottoposto a urti violenti dovuti ad incidenti o in caso di usura. Assicurarsi periodicamente che l'imbracatura non presenti segni di usura; verificare in particolare i punti di fissaggio, le cuciture e i dispositivi di regolazione. Non lasciare mai il bambino sul seggiolino senza sorveglianza. Assicurarsi che nessun elemento del seggiolino sia bloccato nello sportello o nei sedili reclinabili. Se l'auto è dotata di un sedile posteriore reclinabile, assicurarsi che sia saldamente bloccato in posizione verticale. L'esposizione diretta al sole aumenta la temperatura all'interno del veicolo. Per questo motivo, si consiglia di coprire il seggiolino del bambino se è vuoto, in modo da evitare che gli elementi, in particolare i dispositivi di fissaggio, si scaldino causando ustioni al bambino. Non utilizzare il seggiolino senza la sua imbottitura e sostituirla esclusivamente con una raccomandata dal produttore. In caso di urgenza, il bambino deve poter essere liberato rapidamente. La fibbia ad apertura rapida non deve quindi essere coperta. Insegnare al bambino a non giocare con la fibbia. Verificare sempre che non vi siano residui alimentari o altro materiale nella fibbia dell'imbracatura o nel regolatore centrale. I bagagli e altri oggetti pesanti o appuntiti sistemati all'interno della vettura devono essere bloccati. In caso di incidente, qualsiasi oggetto non fissato rischia di ferire il bambino. D'inverno, fare attenzione a non posizionare il bambino nel seggiolino con abiti troppo voluminosi.

### **Seggiolino per auto ISOFIX del gruppo 1**

**Questo seggiolino rientra nel gruppo 1 ed è progettato per i bambini con un peso compreso tra i 9 e i 18 kg (da 9 mesi a 4 anni circa). (1)**

1. Scocca + imbottitura
2. Dispositivo di regolazione (x2)
3. Cinghia di regolazione dell'imbracatura (x2)
4. Cinghia dell'inguine

5. Impugnatura di regolazione del sistema ISOFIX
6. Base ISOFIX
7. Connettori ISOFIX (x2)
8. Fibbia dell'imbracatura
9. Protezione imbottita + bretella (x2)
10. Cinghia Top Tether
11. Pulsante di sblocco dei connettori ISOFIX (x2)
12. Cinghia del sistema ISOFIX

## Installazione del seggiolino per auto ISOFIX

Tirare la cinghia Top Tether sullo schienale del seggiolino per auto per evitarne il blocco durante il montaggio (2). Allungare al massimo i connettori ISOFIX del seggiolino per auto tirando contemporaneamente l'impugnatura rossa della base e la cinghia rossa del sistema ISOFIX (3).

Posizionare il seggiolino per auto sul sedile posteriore del veicolo e collocare i connettori ISOFIX in corrispondenza dei punti di ancoraggio ISOFIX del sedile (4). Inserire i connettori ISOFIX nei punti di ancoraggio. Le spie presenti su ciascun connettore da rosse devono diventare verdi (5). Sbloccare il dispositivo di sicurezza del sistema ISOFIX tirando l'impugnatura rossa della base e spingendo leggermente il seggiolino per auto (6). Una volta sbloccato il dispositivo di sicurezza, spingere il seggiolino per auto esercitando una pressione uniforme su entrambi i lati fino a quando la parte posteriore del seggiolino non aderisca perfettamente al sedile (7).

Far passare la cinghia Top Tether sulla parte superiore del sedile e agganciare il moschettone della cinghia al punto di ancoraggio Top Tether del veicolo (8).

A seconda del modello del veicolo, il punto di ancoraggio complementare Top Tether può trovarsi:

- Dietro il sedile posteriore del veicolo.
- Sul pianale, nella parte posteriore del veicolo.
- Sul tettuccio, nella parte posteriore del veicolo.

Consultare il manuale d'uso del veicolo per l'individuazione del punto di ancoraggio complementare Top Tether. Non fissare mai il dispositivo Top Tether in un punto non consigliato dal costruttore del veicolo. Non modificare mai di propria iniziativa il veicolo al fine di fissare il dispositivo Top Tether, ad esempio mediante foratura, avvitamento o fissaggio di un ancoraggio.

Far aderire il seggiolino al sedile del veicolo e tirare l'estremità libera della cinghia Top Tether. Quando la tensione della cinghia è ottimale, la spia della cinghia Top Tether da rossa diventa verde (9).

## Fibbia dell'imbracatura

Per bloccare l'imbracatura, unire le due estremità delle bretelle (10) (11) e introdurle nella fibbia fino ad udire lo scatto in posizione (12).

Per sbloccare l'imbracatura, premere il pulsante rosso della fibbia (13).

Alcuni modelli di seggiolino per auto ISOFIX includono una fibbia dotata di un allarme acustico, come opzione. L'allarme di apertura della fibbia consente di avvisare i genitori nell'eventualità in cui il bambino apra inavvertitamente la fibbia durante il viaggio.

## Regolazione dell'imbracatura

Regolare le bretelle delle spalle dell'imbracatura in una delle due posizioni proposte **(14)** affinché passino sempre al di sopra delle spalle del bambino (vedere il paragrafo "Regolazione dell'imbracatura").

**Per stringere le bretelle:** tirare le cinghie di regolazione poste sulle bretelle; non è necessario premere i pulsanti dei dispositivi di regolazione **(15)**. **ATTENZIONE:** un'imbracatura non regolata in modo appropriato può risultare pericolosa. Tra la bretella della spalla e il busto del bambino non deve essere possibile inserire più di due dita.

**Per allentare le bretelle:** premere i pulsanti dei dispositivi di regolazione posti sulle estremità superiori delle bretelle, afferrare la parte inferiore delle bretelle tirando contemporaneamente **(16)**.

## Regolazione dell'imbracatura

Prima di installare il seggiolino nell'auto, verificare che le bretelle del seggiolino siano adattate alle misure del bambino.

Le bretelle sono regolabili su due diverse altezze e devono essere fatte passare nelle asole più vicine alle spalle del bambino. Se le spalle del bambino si trovano a un'altezza posta tra due asole, utilizzare sempre la posizione più alta. Per regolare l'altezza delle bretelle, rimuovere l'estremità superiore di una bretella facendo ruotare il dispositivo di arresto metallico posto sul retro dello schienale, quindi far passare l'estremità della bretella attraverso le fessure della scocca dello schienale e del rivestimento **(17)**. Riposizionare l'estremità della bretella all'altezza desiderata utilizzando le stesse fessure, sia nel rivestimento che nella scocca, e fissarla nuovamente al retro dello schienale **(18)**.

**Verificare che il dispositivo di arresto metallico sia posizionato correttamente e che l'estremità della bretella non sia attorcigliata.** Ripetere l'operazione con l'altra bretella.

## Inclinazione del seggiolino per auto ISOFIX

Spingere verso l'alto la leva di regolazione situata sotto la parte anteriore della seduta del seggiolino, quindi tirare o spingere la seduta in avanti o indietro **(19)**.

## Smontaggio del seggiolino per auto ISOFIX

Distendere la cinghia Top Tether **(20)**, poi sganciare la cinghia dal punto di ancoraggio e portare la cinghia verso di sé **(21)**. Tirare il seggiolino per auto mediante l'impugnatura rossa della base ISOFIX **(22)**. Su ciascun lato del seggiolino, sbloccare i connettori ISOFIX dai punti di ancoraggio tirando verso di sé i pulsanti di sblocco dei connettori. Le spie dei connettori da verdi diventano rosse **(23)** **(24)**. A questo punto, il seggiolino è smontato e può essere rimosso dal sedile **(25)**.

## Sistemazione delle istruzioni (26)

### Consigli per la manutenzione

Tutte le parti in tessuto sono sfoderabili. In caso di macchie leggere, pulire con una spugna inumidita con acqua e sapone oppure lavare a mano in acqua e sapone a una temperatura di 30°. Non utilizzare candeggina, non stirare, non lavare in lavatrice, non asciugare in asciugabiancheria.

### AVVERTENZA

1 - Questo seggiolino per auto è un DISPOSITIVO DI RITENUTA PER BAMBINI **ISOFIX**. È omologato in ottemperanza al regolamento n°44, emendamenti serie 04 per essere utilizzato in un veicolo dotato di sistema di ancoraggio **ISOFIX**.

2 - Può essere installato nei veicoli dotati di sedili omologati come posizioni **ISOFIX universali** (vedere il manuale d'uso del veicolo), a seconda della categoria del dispositivo di ritenuta per bambini e del modello.

3 - Il peso e le classi di dimensioni **ISOFIX** a cui si adatta questo dispositivo sono: **A, B e B1 / 9-18 kg**.

**In caso di dubbio, contattare il produttore del dispositivo di ritenuta o il rivenditore più vicino.**

Ezúton szeretnénk megköszönni, hogy az 1. csoportba sorolt ISOFIX gyerekülést választotta. Amennyiben segítségre van szüksége a termékkel kapcsolatban vagy cserélni szeretné valamelyik tartozékot, kérjük, vegye fel a kapcsolatot **Vevőszolgálatunkkal** (elérhetőségeink a használati útmutató hátoldalán található).

## BIZTONSÁGI ELŐÍRÁSOK

KÉRJÜK, HOGY AZ ÜLÉS BESZERELÉSE ELŐTT FIGYELMESEN OLVASSA EL AZ ELŐÍRÁSOKAT. HELYTELEN BESZERELÉS ESETÉN GYERMEKÉT VESZÉLYNEK TESZI KI. **A gyerekülés csak olyan járműbe szerelhető be, amely el van látva ISOFIX rögzítőelemmel és felső rögzítőpánt-fixálási pontokkal (univerzális ISOFIX engedély szerint). Kérjük, hogy ennek nézzen utána a jármű használati útmutatójában.**

Soha ne felejtse el bekapcsolni és megfelelően beállítani a gyermek rögzítőpántjait. A járművet kizárólag azt követően indítsa el, ha ellenőrizte, hogy a gyerekülés az útmutató előírásai szerint biztonságosan rögzítve van a jármű hátsó üléséhez. Figyeljen arra, hogy a hevedercsat minél alacsonyabb helyzetbe legyen állítva, mert a pánt csípőrésze a gyerek medencéjét csak így tartja biztosan. Gondoskodjon arról, hogy a biztonsági heveder ne csavarodjon meg. A gyerekülést rögzítse a jármű üléséhez minél szorosabban (ne legyen közöttük rés); ez szükséges a maximális védőhatás eléréséhez. Ehhez olvassa el az útmutatóban szereplő utasításokat. A gyerekülést semmilyen körülmények között nem szabad módosítani vagy egyéb kiegészítőket rászerezni. Ha a gyerekülés baleset során jelentősen megrongálódott vagy ha már elhasználódott, cserélje le. Ellenőrizze rendszeresen, hogy a heveder, különösen a rögzítőpontok, annak varrása és az állítóövek nincsenek-e elhasználódva. A gyermekét soha ne hagyja felügyelet nélkül az ülésben. Vigyázzon arra, hogy a gyerekülés egyik része se kerülhessen a csukódó ajtó vagy a lehajtható ülés alá. Amennyiben az Ön járművében lehajtható ülés van, gondoskodjon arról, hogy az ülés felhajtott helyzetben biztonságosan rögzítve legyen. Közvetlen napsugárzásnak kitett jármű esetén a belső hőmérséklet emelkedik. Emiatt használaton kívül mindig fedje be a gyerekülést, hogy annak részei, különösen a csatok ne melegedjenek fel és ne égessék meg a gyermeket. A gyerekülést soha ne használja huzat nélkül és ne használjon a gyártó által nem javasolt huzatot. Vészhelyzet esetén a gyermeket gyorsan ki kell tudni venni az ülésből. A könnyen nyíló csatokat soha ne fedje be. Kérje meg gyermekét, hogy soha ne játsszon az öv csatjával. Mindig ügyeljen rá, hogy az öv csatjába vagy a központi állítócsatba ne kerüljön étel vagy más anyag. A járműben elhelyezett csomagokat, nehéz vagy éles tárgyakat rögzítse biztonságosan. A rögzítetlen tárgyak baleset esetén sérülést okozhatnak a gyermeknek. Télen ne adjon gyermekére túlságosan sok öltözéket.

## Az Ön által megvásárolt, 1. csoportba tartozó ISOFIX gyerekülés

Ez a gyerekülés az 1. csoportba tartozik, és 9–18 kg súlyú (kb. 9 hónaptól 4 éves

## **korú) gyermekek számára alkalmas (1).**

1. Talp és huzat
2. Állítócsat (2 db)
3. Állítópánt (2 db)
4. Villás rögzítópánt
5. ISOFIX rendszerű állítófogantyú
6. ISOFIX talp
7. ISOFIX csatlakozóelem (2 db)
8. Övcsat
9. Heveder + vállpárna (2 db)
10. Felső rögzítópánt
11. ISOFIX csatlakozóelem-kioldó gomb (2 db)
12. ISOFIX rendszerű pánt
13. Állítható fejtámasz (opcionális, a modelltől függ)
14. Fejtámlaállító kerék (opcionális, a modelltől függ)

## **Az ISOFIX gyerekülés beszerelése**

A felső rögzítópántot hajtsa át a gyerekülés háttámláján, hogy a beszerelés során ne szoruljon az ülés alá **(2)**. Az ISOFIX csatlakozóelemeket teljesen húzza ki a gyerekülésből a talpon lévő piros kar és a piros, ISOFIX rendszerű pánt egyidejű húzásával **(3)**.

Helyezze a gyerekülést a jármű hátsó ülésére, és állítsa a gyerekülés ISOFIX kapcsolóelemeit egy vonalba az ülés ISOFIX rögzítőpontjaival **(4)**. Kattintsa az ISO kapcsolóelemeket a rögzítőpontokba. A műveletet akkor végezte el helyesen, ha mindkét rögzítőelem jelzője pirosról zöld színűre vált **(5)**. Engedje ki az ISOFIX rendszer biztonsági rögzítőjét a talp piros karjának meghúzásával és a gyerekülés egyidejű finom hátratosításával **(6)**. A biztonsági rögzítő kiengedett állapot mellett nyomja a gyerekülés két szélét egyenlő erővel mindaddig, amíg az a jármű üléséhez szorosan nem illeszkedik **(7)**.

A felső rögzítópántot vezesse át a jármű hátsó ülésének támlája fölött, majd nyomja a jármű rögzítőpontjába **(8)**.

A rögzítőpont a jármű típusától függően a következő helyeken lehet:

- a jármű hátsó ülése mögött;
- a jármű hátsó részében, a padlón;
- a jármű hátsó részében, a jármű tetejének belső oldalán;

A rögzítőpontok lehetséges helyéről az Ön járművének használati útmutatója is tájékoztatást nyújt. A rögzítőpántot soha ne csatlakoztassa más rögzítőponthoz, mint ami a jármű útmutatójában szerepel. A járműben ne próbáljon saját maga rögzítőpontot kialakítani (pl. rögzítőpont felfúrásával, csavarozásával vagy egyéb módon történő felszerelésével).

Nyomja a gyerekülést a jármű üléséhez, és húzza meg a felső rögzítőpánt szabad végét. Amikor az öv kellőképpen feszes, a rögzítőpánt jelzője pirosról zöldre



vált (9).

## Övcsat

A heveder rögzítéséhez illessze össze a két vállpánt csatját (10) (11), majd kattanásig nyomja bele a rögzítőcsatba (12).

A heveder kioldásához nyomja meg a rögzítőcsat piros gombját (13).

## A heveder rögzítése

Illessze a heveder vállpántjait a jelzett rögzítőhelyek valamelyikébe (14) oly módon, hogy azok minden esetben átérjenek gyermeke vállain (lásd a „**Heveder beállítása**” c. bekezdést).

- **A heveder meghúzása:** Húzza meg a hevederen található állítópántokat. Ehhez nem kell nyomnia az állítógombokat (15). **FONTOS:** A lazán illeszkedő heveder veszélyes lehet. A gyermek mellkasa és a vállpánt között ne legyen több kétujjnyi távolságnál.

- **A heveder meglazítása:** Nyomja meg a heveder alsó részén található állítógombokat, és ezzel egy időben fogja meg és húzza meg a hevedert (16). A gyermeket a csaton lévő piros hevedergomb megnyomásával veheti ki az ülésből.

## A heveder beállítása

A gyerekülés autóba történő behelyezése előtt ellenőrizze, hogy az autó biztonsági övét a gyermek magasságához állította.

A heveder három magassági fokozatban állítható. A pántokat a gyermek vállához legközelebb lévő nyíláson keresztül kell átvezetni. Ha a gyermek válla két nyílás közé esik, akkor mindig a magasabban lévőt használja. A heveder magasságának állításához vegye ki az egyik hevederpánt felső részét. Ehhez fordítsa el a háttámla mögött található fémkapcsot, majd a héjazat, illetve a huzat nyílásain keresztül húzza ki elől a hevederpánt végét (17). Ezután vezesse át azt a huzat és a héjazat megfelelő magasságban lévő nyílásán, majd a háttámla mögött illessze vissza a csatot a helyére (18). **Ellenőrizze, hogy a fémkapocs a megfelelő helyre került-e, és hogy a heveder nincs-e megcsavarodva.** Végezze el a fentieket a második hevederpánttal is.

## Az ISOFIX gyerekülés állásszögének beállítása

Tolja felfelé a gyerekülés elülső része alatti állítókart, majd húzza vagy tolja a talpat a megfelelő helyzetbe (19).

## Az ISOFIX gyerekülés kivétele

Lazítsa meg a felső rögzítópántot úgy, hogy a feszítőt billenésig meghúzza (20), majd szabadítsa ki a pántot a rögzítőpontból, és húzza maga felé (21). Az ISOFIX talpon levő piros kar megfogásával húzza ki a gyerekülést (22). Oldja ki az ISOFIX csatlakozóelemeket az ülés bármelyik oldalán a rögzítőpontból úgy, hogy a csatlakozóelem kioldógombját maga felé húzza. A jelzők pirosról zöld színűre váltanak (23) (24). Az ülés rögzítése ezzel megszűnt, és kivehető a jármű hátsó üléséről

(25).

## Utasítások

(26)

### Tisztítás

A gyerekülés szövetből készült részei levehetőek. Az enyhe szennyeződéseket szappanos vízbe mártott szivaccsal törölje le, vagy mossa ki kézzel szappanos vízben 30°C-on. Tilos fehéríteni, vasalni, mosógépben mosni vagy ruhaszáritó gépben szárítani.

### FIGYELMEZTETÉS

1 – Ez egy ISOFIX BIZTONSÁGI AUTÓS GYERMEKÜLÉS. **ISOFIX** rögzítőpontrendszerrel felszerelt járművekben történő használata megfelel a 44. szabvány-utasítás és az annak 4. sz. módosításában rögzített előírásoknak.

2 – Használható minden olyan járműben, amelynek ülései az autós gyerekülés kategóriájának és méretének megfelelő, **univerzális ISOFIX** rögzítőállásokkal vannak ellátva (ennek nézzen utána a jármű használati útmutatójában).

3 - A termék a következő gyűjtőkategóriába és **ISOFIX** méretosztályba tartozik: **A, B** és **B1 / 9–18 kg**.

**Kétség esetén kérjük, vegye fel a kapcsolatot a biztonsági eszköz gyártójával vagy forgalmazójával.**

Chcielibyśmy podziękować za wybranie fotelika ISOFIX grupy 1. Aby wesprzeć ten produkt lub zmienić osprzęt, prosimy o kontakt z **działem obsługi klientów** (dane kontaktowe znajdują się z tyłu niniejszej instrukcji).

## **INSTRUKCJE DOTYCZĄCE BEZPIECZEŃSTWA**

**TE INSTRUKCJE NALEŻY DOKŁADNIE PRZECZYTAĆ PRZED MONTAŻEM. NIEPOPRAWNE ZAMOCOWANIE FOTELIKA MOŻE SPOWODOWAĆ ZAGROŻENIE DLA DZIECKA. Fotelik można montować wyłącznie na tylnym siedzeniu samochodu, wyposażonym w mocowania ISOFIX i zaczep uprząży górnej (uniwersalna homologacja ISOFIX). Prosimy sprawdzić to w instrukcji samochodu.**

Należy zawsze pamiętać o zamocowaniu i poprawnym wyregulowaniu uprząży dziecka. Ponadto nie wolno ruszać bez sprawdzenia, że fotelik jest pewnie zamocowany do tylnego siedzenia samochodu, zgodnie z niniejszą instrukcją. Należy się upewnić, że klamra uprząży została zamocowana jak najniżej, co pozwoli na bezpieczne poprowadzenie części biodrowej przez miednicę dziecka. Należy sprawdzić, czy taśmy uprząży nie są skręcone. W celu zapewnienia maksymalnej ochrony fotelik dziecięcy musi zostać pewnie zamocowany do siedzenia i jak najbliżej niego (bez odstępu). Patrz procedura zalecana w niniejszej instrukcji. W żadnym razie nie wolno modyfikować fotelika ani dodawać do niego jakichkolwiek części. Fotelik należy wymienić, jeśli został on uszkodzony podczas wypadku lub gdy wykazuje ślady zużycia eksploatacyjnego. Należy regularnie sprawdzać, czy uprząż nie wykazuje śladów zużycia eksploatacyjnego, zwłaszcza w punktach mocowania, na szwach i pasach regulacyjnych. W żadnym wypadku nie należy pozostawiać dziecka w foteliku bez nadzoru. Należy się upewnić, że żadna część fotelika nie została przycięta drzwiami ani składanym siedzeniem. Jeśli dany samochód wyposażono w składane tylne siedzenie, należy się upewnić, że jest ono bezpiecznie zablokowane w pozycji pionowej. Bezpośrednie promieniowanie słoneczne podnosi temperaturę wewnątrz pojazdu. W związku z tym fotelik należy ostanąć, gdy jest pusty, aby jego części, przede wszystkim klamry, nie rozgrzały się i nie poparzyły dziecka. Nie wolno używać fotelika bez pokrowca ani używać innego pokrowca niż zalecany przez producenta. W sytuacji awaryjnej musi istnieć możliwość szybkiego uwolnienia dziecka. W związku z tym nie wolno zakrywać klamry, która się łatwo otwiera. Należy powiedzieć dziecku, że nie wolno bawić się klamrą pasa. Zawsze należy pamiętać o sprawdzeniu, czy w klamrze uprząży i centralnym elemencie regulującym nie znajdują się okrucza jedzenia ani inne śmieci. Bagaże i wszelkie inne ciężkie lub ostre przedmioty w samochodzie należy zabezpieczyć. W razie wypadku niezamocowane przedmioty mogą spowodować obrażenia dziecka. Zimą nie należy ubierać dziecka w zbyt obszerną odzież.

## Fotelik ISOFIX grupy 1

Ten fotelik został zaklasyfikowany do grupy 1 i jest przeznaczony dla dzieci o wadze od 9 do 18 kg (w wieku od około 9 miesięcy do 4 lat). (1)

1. Podstawa + pokrowiec
2. Regulator (x2)
3. Pasek regulatora uprząży (x2)
4. Pasek kroczowy
5. Uchwyt regulacyjny systemu ISOFIX
6. Podstawa ISOFIX
7. Złącze ISOFIX (x2)
8. Klamra pasa
9. Podkładka zabezpieczająca + pasek ramienny uprząży (x2)
10. Pasek uprząży górnej
11. Przycisk zwalniania złącza ISOFIX (x2)
12. Pasek systemu ISOFIX

## Mocowanie fotelika ISOFIX

**OSTRZEŻENIE!** Fotelik ISOFIX grupy 1 **MUSI** zostać zamocowany za pomocą dostarczanego pasa uprząży górnej! Bezpieczeństwa dziecka nie można zagwarantować, jeśli fotelik ISOFIX grupy 1 zostanie zamocowany bez użycia pasa uprząży górnej.

Przełóż pasek górnej uprząży przez tył fotelika tak, aby nie został zaciśnięty podczas montażu (2). Jak najdalej wysuń złącza ISOFIX z fotelika, jednocześnie pociągając za czerwony uchwyt w podstawie i czerwony pasek systemu ISOFIX (3).

Postaw fotelik na tylnym siedzeniu samochodu i ustaw złącza ISOFIX tak, aby były dopasowane do punktów zaczepienia ISOFIX fotelika (4). Kliknij złącza ISO w punktach zaczepienia, aby spowodować zmianę koloru wskaźnika na każdym złączu z czerwonego na zielony (5). Zwolnij zaczep zabezpieczający systemu ISOFIX, pociągając za czerwony uchwyt zamocowany do podstawy, a następnie delikatnie popychając fotelik (6). Po zwolnieniu zaczepu zabezpieczającego wciśnij fotelik, równomiernie naciskając z obu stron, aż tył fotelika zostanie dokładnie dociśnięty do tylnego siedzenia (7).

Przełóż pasek górnej uprząży przez tylne siedzenie samochodu i zamocuj klamrę do punktu zaczepienia górnej uprząży (8).

W zależności od marki samochodu dodatkowy punkt zaczepienia górnej uprząży może się znajdować:

- za tylnym siedzeniem samochodu,
- na podłodze z tyłu samochodu,
- na suficie z tyłu samochodu.

Umieszczenie dodatkowego punktu zaczepienia górnej uprząży można znaleźć w instrukcji obsługi samochodu. Górnej uprząży nie wolno mocować do punktu, który nie jest zalecany przez producenta samochodu. Nie wolno samodzielnie modyfikować samochodu w celu zamocowania górnej uprząży (np. dziurawiąc,

przykręcając lub mocując punkt zaczepienia).

Dociśnij fotelik do oparcia tylnego siedzenia i pociągnij za luźny koniec paska górnej uprząży. Gdy pasek jest jak najbardziej naprężony, wskaźnik na pasku górnej uprząży zmieni kolor z czerwonego na zielony (9).

## Klamra pasa

Aby zamocować uprząż, przyciągnij do siebie dwa paski barkowe (10), (11) i wsuń je w klamrę. Będzie stychać kliknięcie (12).

Aby zwolnić uprząż, naciśnij czerwony przycisk na klamrze (13).

Niektóre modele fotelików ISOFIX są wyposażone w opcjonalny alarm. Alarm włącza się, aby ostrzec rodziców, gdy dziecko zwolni klamrę podczas jazdy.

## Dopasowywanie uprząży

Ustaw paski ramienne uprząży w jednej z dwóch wskazanych pozycji (14), tak aby zawsze przechodziły nad ramionami dziecka (patrz punkt Regulacja uprząży).

Aby dociągnąć uprząż: Pociągnij za paski regulacyjne, znajdujące się na uprząży. Nie ma potrzeby naciskania przycisków regulacyjnych (15).

**WAŻNE:** Źle zamocowana uprząż może stwarzać zagrożenie. Odstęp między paskiem ramiennym i klatką piersiową dziecka powinien być mniejszy niż dwa palce.

Aby poluzować uprząż: Naciśnij przyciski regulatora, znajdujące się w górnej części uprząży, chwyć dolną część i jednocześnie pociągnij (16).

## Regulacja uprząży

Przed przystąpieniem do instalacji fotelika w samochodzie należy się upewnić, że uprząż fotelika jest dostosowana do wzrostu dziecka.

Możliwe są dwa różne ustawienia wysokości uprząży. Paski powinny przechodzić przez otwory znajdujące się najbliżej ramion dziecka. Jeśli ramiona dziecka znajdują się między dwoma poziomami wysokości, należy zawsze użyć otworów znajdujących się wyżej.

Aby wyregulować wysokość uprząży, odłącz górną część jednego z pasków, obracając metalowy uchwyt znajdujący się za oparciem, a następnie przeciągając końcówkę paska uprząży przez otwory w skorupie i pokrywie (17). Przeciągnij końcówkę paska uprząży przez te same otwory na żądanym poziomie w osłonie i w pokrywie, a następnie zamocuj ją za oparciem (18). Sprawdź, czy metalowy zaczep znajduje się w prawidłowym położeniu i czy pasek uprząży nie jest skręcony. Powtórz te same czynności w odniesieniu do drugiego paska.

## Pochylenie fotelika ISOFIX

Pociągnij do góry dźwignię regulacyjną, znajdującą się pod przednią częścią fotelika, a następnie pociągnij podstawę do siebie lub popchnij ją od siebie (19).

## Wymowanie fotelika ISOFIX

Poluzuj pasek górnej upręży (20), a następnie wyjmij pasek z punktu zaczepienia i pociągnij pasek do siebie (21). Pociągnij fotelik za czerwony uchwyt w podstawie ISOFIX (22). Z drugiej strony fotelika odłącz złącza ISOFIX od ich punktów zaczepienia, pociągając do siebie przyciski zwalniania na złączach. Wskaźniki zmieniają kolor z zielonego na czerwony (23) (24). Fotelik jest teraz odłączony i można go wyjąć od tyłu (25).

## Przechowywanie instrukcji użytkownika

(26)

## Czyszczenie

Wszystkie części tapicerowane można zdejmować. Lekkie plamy należy czyścić mokrą gąbką i wodą z mydłem lub myć ręcznie w temperaturze 30°C w wodzie z mydłem. Nie należy używać wybielaczy, prasować, prać w pralce ani suszyć w suszarce.

## OSTRZEŻENIE

1 – Jest to BEZPIECZNE URZĄDZENIE PODTRZYMUJĄCE DLA DZIECI ISOFIX. Odpowiada ono standardowi „Regulation 44” i załącznikom 04 dotyczącym używania w pojazdach wyposażonych w **system mocowania ISOFIX**.

2 – Można go używać w pojazdach wyposażonych w siedzenia homologowane jako pozycje **uniwersalne ISOFIX** (patrz instrukcja obsługi samochodu), odpowiednio do kategorii i rozmiaru bezpiecznego urządzenia podtrzymującego dla dzieci.

3 – Grupa masy i klasa rozmiaru **ISOFIX** odpowiednia do niniejszego produktu to: **A, B i B1 / 9-18 kg**.

**W razie wątpliwości prosimy skontaktować się z producentem lub sprzedawcą bezpiecznego urządzenia podtrzymującego.**

Благодарим вас за приобретение автомобильного кресла ISOFIX группы 1. Если вам требуется консультация по данному изделию или вы желаете заменить какой-либо аксессуар, обратитесь в **Отдел обслуживания** (см. контактную информацию на задней стороне данного руководства).

## **ИНСТРУКЦИИ ПО ТЕХНИКЕ БЕЗОПАСНОСТИ**

**ПЕРЕД УСТАНОВКОЙ КРЕСЛА ВНИМАТЕЛЬНО ОЗНАКОЬТЕСЬ С ПРИВЕДЕННЫМИ НИЖЕ ИНСТРУКЦИЯМИ. НЕПРАВИЛЬНАЯ УСТАНОВКА КРЕСЛА МОЖЕТ ПОДВЕРГНУТЬ ВАШЕГО РЕБЕНКА ОПАСНОСТИ. Это кресло следует устанавливать только на заднем сидении автомобиля, в котором предусмотрены крепления ISOFIX и якорное крепление стропы верхней привязи (универсально подходит для стандарта ISOFIX). За подробными сведениями обратитесь к руководству по эксплуатации автомобиля.**

Не забывайте правильно регулировать и фиксировать детские ремни безопасности, а также проверять, что кресло надежно пристегнуто к заднему сиденью автомобиля так, как указано в данном руководстве. Убедитесь, что фиксатор ремня безопасности расположен как можно ниже, чтобы поясная часть ремня не давила на таз ребенка. Убедитесь, что стропы ремней безопасности не перекручены. Детское кресло должно плотно прилегать к сиденью автомобиля (между ними не должно быть свободного пространства) — это обеспечит максимальную защиту ребенка. См. рекомендации по расположению детского кресла в данном руководстве. Запрещается изменение конструкции детского кресла и добавление к ней каких-либо частей. Следует заменить детское кресло, если оно серьезно пострадало в автомобильной аварии или износилось. Регулярно проверяйте степень износа ремней безопасности, особенно в местах крепления, прошитых строчкой, и ремней регулировки. Никогда не оставляйте ребенка в детском кресле без присмотра. Убедитесь, что части детского кресла не выступают за дверной проем или откидное сиденье. Если автомобиль оборудован откидным задним сиденьем, убедитесь, что оно закреплено в вертикальном положении. Размещение автомобиля под прямым воздействием солнечных лучей увеличивает температуру в его салоне. Поэтому следует накрывать детское кресло, когда оно пустует, чтобы фиксаторы ремней безопасности не нагрелись и не обожгли ребенка. Не используйте детское кресло без его крышки, а также не используйте крышки, отличные от рекомендованных изготовителем. В экстренной ситуации ребенок должен иметь возможность быстро покинуть детское кресло. Фиксатор открывается просто, его не следует чем-либо накрывать. Не позволяйте ребенку играть с фиксатором ремня. Всегда удостоверяйтесь в отсутствии остатков пищи или другого мусора в фиксаторе ремня и центральном элементе регулировки. Багаж и любые другие тяжелые или острые предметы в автомобиле следует надежно закреплять. В случае автомобильной аварии незакрепленные предметы могут травмировать ребенка. Не надевайте слишком много одежды на ребенка в зимнее время.

## Детское кресло ISOFIX группы 1

По классификации данное детское кресло относится к группе 1 и предназначается для детей весом от 9 до 18 кг (прибл. возраст — от 9 месяцев до 4 лет) (1).

1. Чаша + крышка
2. Элемент регулировки (x2)
3. Лента регулировки (x2)
4. Узел крепления
5. Ручка регулировки системы ISOFIX
6. Чаша ISOFIX
7. Соединитель ISOFIX (x2)
8. Фиксатор ремня безопасности
9. Ремни безопасности детского кресла с плечевыми подкладками (x2)
10. Стропа верхней привязи Top Tether
11. Кнопка освобождения соединителя ISOFIX (x2)
12. Стропа системы ISOFIX

## Установка детского кресла ISOFIX

**ВАЖНО!** Данное автомобильное кресло ISOFIX группы 1 следует устанавливать с помощью прилагаемой стропы верхней привязи! При установке автомобильного кресла ISOFIX группы 1 без стропы верхней привязи безопасность ваших детей не гарантирована.

Поместите стропу верхней привязи за заднее сиденье автомобиля, чтобы она не запуталась при установке (2). Выдвиньте соединители ISOFIX из заднего сиденья как можно дальше, одновременно потянув за красную ручку на чаше и красную стропу системы ISOFIX (3).

Поместите кресло на заднее сиденье автомобиля и совместите соединители ISOFIX с точками якорных креплений ISOFIX детского кресла (4). Вставьте соединители ISO в точки якорных креплений так, чтобы был слышен щелчок; индикаторы каждого соединителя должны изменить цвет с красного на зеленый (5). Откройте защелку предохранителя системы ISOFIX, потянув за красную ручку на чаше и мягко подтолкнув детское кресло (6). После этого продвиньте детское кресло, приложив одинаковые усилия с каждой его стороны, так, чтобы оно плотно прижалось к спинке заднего сиденья (7).

Перекиньте стропу верхней привязи через заднее сиденье и закрепите застежку в предусмотренной точке якорного крепления верхней привязи (8).

В зависимости от комплектации вашего автомобиля, дополнительная точка якорного крепления верхней привязи может располагаться в одном из следующих мест:

- За задним сиденьем автомобиля
- На полу в задней части автомобиля
- На потолке в задней части автомобиля

За более подробными сведениями о размещении дополнительной точки якорного крепления верхней привязи обратитесь к руководству по эксплу-



стации автомобиля. Не выполняйте крепление верхней привязи в точке, не рекомендованной изготовителем автомобиля. Не вносите изменений в конструкцию автомобиля с целью разместить крепление верхней привязи (путем, например, высверливания, привинчивания или присоединения иным образом точки якорного крепления).

Плотно прижмите детское кресло к заднему сиденью автомобиля и потяните за свободный конец стропы верхней привязи. Если ремень натянут надлежащим образом, индикатор на стропе верхней привязи изменит цвет с красного на зеленый (9).

### Фиксатор ремня безопасности

Чтобы закрепить ремни безопасности, сведите вместе два плечевых ремня (10) (11) и вставьте их в фиксатор; должен быть слышен щелчок (12).

Чтобы отстегнуть ремень безопасности, нажмите на красную кнопку фиксатора (13).

Некоторые модели кресел ISOFIX оборудованы дополнительной сигнализацией. Звуковой сигнал предназначен для оповещения родителей, в случае если ребенок расстегнет фиксатор во время поездки.

### Установка ремней безопасности

Поместите плечевые стропы ремней безопасности в одно из показанных положений (14) таким образом, чтобы они всегда проходили поверх плеч ребенка (см. раздел «**Регулировка ремней безопасности**»).

- **Чтобы затянуть ремни безопасности**, выполните следующие действия. Потяните за ленты регулировки, расположенные на ремнях безопасности. Нажимать на кнопки регулировки необязательно (15).

**ВАЖНО!** Плохо затянутый ремень безопасности может представлять опасность. Ремень должен быть затянут таким образом, чтобы было невозможно вставить два пальца между плечевым стропом и грудью ребенка.

- **Чтобы ослабить ремни безопасности**, выполните следующие действия. Нажмите на кнопки регулировки в верхней части ремней безопасности, захватив и одновременно потянув за нижнюю часть ремня (16). Нажмите на красную кнопку на фиксаторе ремней безопасности, чтобы окончательно их отстегнуть.

### Регулировка ремней безопасности

Перед установкой кресла в автомобиль убедитесь, что ремни безопасности отрегулированы в соответствии с ростом ребенка.

Ремни безопасности имеют два регулировочных значения высоты и должны быть проведены через отверстия, наиболее близко расположенные к плечам ребенка. Если уровень плеч вашего ребенка находится между двумя

уровнями, используйте верхний из двух. Чтобы отрегулировать высоту ремней безопасности, отсоедините верхний конец одного из ремней, повернув металлический якорь за подголовником, затем протяните конец ремня через отверстия в корпусе и крышке (17). Протяните конец ремня безопасности через одинаковые отверстия на нужной высоте, как на крышке, так и на корпусе, затем снова соедините их за подголовником (18). **Убедитесь, что металлический якорь правильно расположен, а конец ремня безопасности не перекручен.** Повторите процедуру для второго ремня безопасности.

## Придание наклона детскому креслу ISOFIX

Поверните вверх рычаг регулировки, расположенный под передней частью детского кресла, затем нажмите на чашу кресла или потяните его на себя (19).

## Снятие детского кресла ISOFIX

Ослабьте стропу верхней привязи (20), затем извлеките стропу из якорного крепления и поместите ее перед собой (21). Вытащите детское кресло за красную ручку на чаше ISOFIX (22). Извлеките соединители ISOFIX по обеим сторонам кресла из якорных креплений, нажав отпускающие кнопки на соединителях перед собой. Индикаторы изменят цвет с зеленого на красный (23) (24). Кресло теперь не закреплено и может быть снято с сиденья (25).

## Инструкции (26)

### Чистка

Все компоненты можно снимать. Неглубоко въевшиеся пятна можно очистить с помощью влажной губки и мыльной воды, либо отстирать вручную в мыльной воде при температуре 30 °C. Запрещается отбеливание, глажка, машинная стирка и сушка материалов в сушильном барабане.

## ПРЕДУПРЕЖДЕНИЕ

1. Это УСТРОЙСТВО БЕЗОПАСНОГО УДЕРЖАНИЯ ДЛЯ ДЕТЕЙ СИСТЕМЫ ISOFIX. Оно соответствует нормативу 44 и поправке 04 для использования в автомобиле, оборудованном системой якорного крепления ISOFIX.
2. Устройство можно размещать в автомобилях, оборудованных сиденьями, соответствующими требованиям стандарта для размещения системы ISOFIX (см. руководство по эксплуатации автомобиля), в соответствии с категорией и размером системы БЕЗОПАСНОГО УДЕРЖАНИЯ ДЛЯ ДЕТЕЙ.
3. Класс размера и веса данного сиденья ISOFIX: **A, B и B1 (9–18 кг).**

**В случае возникновения каких-либо сомнений обратитесь к изготовителю или продавцу данного устройства безопасного удержания.**



( TEAMTEX )

Z.I. de Montbertrand - Rue du Claret  
38230 Charvieu-Chavagneux  
FRANCE

[www.nania.com](http://www.nania.com)