

Norauto

MICRO START

ART: 2223449/NO6740

Mode d'emploi - Gebruiksaanwijzing
Bedienungsanleitung - Instrucciones de uso
Instruction manual (notice original)
Istruzioni per l'uso - Instruções de utilização

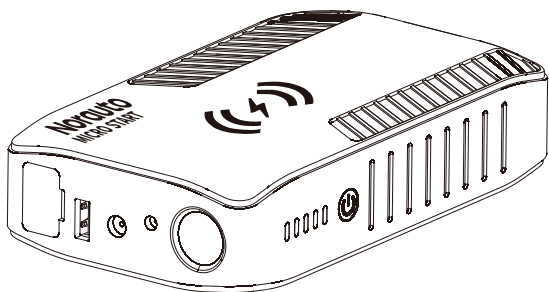

FR: 1-16 DE: 17-31 NL: 32-47 ES: 48-63
EN: 64-78 IT: 79-94 PT: 95-109

Avant d'utiliser ce produit, veuillez lire attentivement ces instructions pour connaître les fonctions et les capacités de **Micro Start Booster** et comment en tirer pleinement parti.

Lees voordat u dit product gebruikt deze gebruiksaanwijzing zorgvuldig door. Zo leest u meer over de mogelijkheden en kenmerken van de **Micro Start Booster** en leert u hoe u de beste prestaties verkrijgt.

Bitte lesen Sie diese Bedienungsanleitung sorgfältig durch, bevor Sie das Produkt verwenden, um die Funktionen und Fähigkeiten des **Micro Start Starthilfe-Boosters** kennenzulernen und herauszufinden, wie das Gerät seine beste Leistung erbringt.

Antes de utilizar el producto, lea las instrucciones atentamente para conocer las funciones y características del **Micro Start Booster** y cómo obtener el mejor rendimiento.

Before using this product, please read these instructions carefully to learn about the features and capabilities of the **Micro Start Booster** and how to get the best performance.

Prima di utilizzare il prodotto, leggere attentamente le presenti istruzioni per conoscere le caratteristiche e le funzionalità del **Booster Micro Start** e ottenere le migliori prestazioni di funzionamento.

Antes de utilizar este produto, leia atentamente estas instruções para aprender sobre as características e capacidades do **Micro Start Booster** e como obter o melhor desempenho.

AVANT PROPOS

Félicitations pour votre nouvel achat ! Micro Start de Norauto est un dispositif de démarrage de secours compact mais puissant d'une capacité de 11 000 mAh permettant de démarrer votre véhicule jusqu'à 15 fois avec une seule charge. Vous pouvez l'utiliser sur des moteurs essence et diesel jusqu'à 3,0 litres et 2,0 litres, respectivement.

Vous pouvez également utiliser le survolteur Micro Start comme accumulateur d'énergie pour recharger votre smartphone à l'aide de la sortie de charge rapide USB QC3.0 ou de la technologie de charge sans fil. L'appareil est également équipé d'une lampe de travail LED brillante pour les cas d'urgence, ainsi que d'un port de sortie de 12 V pour vous permettre de brancher un compresseur, un refroidisseur ou tout autre appareil de 12 V.

Vous pouvez facilement vérifier le niveau de la batterie grâce à un écran LED simple. Vous pouvez recharger la batterie sur une prise secteur.

Le Micro Start de Norauto est également équipé de pinces intelligentes dotées de différentes protections pour garantir son utilisation en toute sécurité quelle que soit la situation.

SPÉCIFICATIONS

Article n°	2223449/NO6740/01.39.300
Courant de démarrage	300 A
Courant de pointe	600 A
Compatibilité de la taille de moteur	Moteurs essence 3,0 l Moteurs diesel 2,0 l
Poids net du produit	0,55 kg
Dimension du produit	16,7 x 9,6 x 3,7 cm
Puissance de charge sans fil	10 W
Fréquence de travail	110-205 KHz
Puissance de sortie	< 20 dBm
Sortie USB	5 V==3 A / 9 V==2 A
Sortie d'allume-cigare	12 V==10 A
Port de démarrage de secours	Démarrage du véhicule, 12 V
Capacité batterie	41,07 Wh
Entrée de charge	14 V==0,9 A
Température de fonctionnement ambiante	-20 °C à +55 °C
Température de stockage recommandée	0 °C à +40°C
Température de charge recommandée	+10°C à + 45°C

CONSIGNES DE SÉCURITÉ

- **AVANT LA CHARGE, LIRE LES INSTRUCTIONS.**
 - **POUR USAGE A L'INTERIEUR OU NE PAS EXPOSER A LA PLUIE.**
 - **DECONNECTER L'ALIMENTATION SECTEUR AVANT DE BRANCHER OU DE DEBRANCHER LES CONNEXIONS SUR LA BATTERIE.**
 - **MISE EN GARDE: GAZ EXPLOSIF. EVITER LES FLAMMES ET LES ETINCELLES. ASSURER UNE AERATION SUFFISANTE PENDANT LA CHARGE.**
- Utiliser cet appareil comme décrit dans cette notice d'emploi. Toute mauvaise utilisation de l'appareil ou toute utilisation en violation des instructions contenues dans ce manuel annulent la responsabilité du fabricant et du distributeur.
- N'essayez jamais de modifier l'appareil de quelque manière que ce soit. Les modifications peuvent entraîner des dommages sur l'appareil, matériels ou corporels, pour lesquels le fabricant décline toute responsabilité.
- Les véhicules peuvent être équipés de systèmes électriques et électroniques (par exemple : systèmes de gestion du moteur, téléphones mobiles) susceptibles d'être endommagés en cas d'exposition à des

tensions de démarrage élevées ou des tensions maximales. Avant de brancher l'appareil sur le véhicule, veuillez lire le manuel d'utilisation du véhicule pour vous assurer qu'il prend en charge le système de charge externe.

- Le non-respect des consignes de sécurité peut provoquer un risque de choc électrique, d'incendie et/ou des dégâts corporels.
- Veuillez respecter les instructions relatives au branchement et au débranchement des câbles du chargeur de batterie ou des bornes de la batterie.
- Cet appareil est destiné à un usage domestique et intérieur uniquement.
- N'utilisez pas d'accessoires non recommandés par le fabricant/distributeur ! Ils peuvent endommager l'appareil et/ou provoquer des blessures.
- **RISQUE D'ÉLECTROCUTION !** Conservez l'appareil et son emballage hors de la portée des enfants.
- Cet appareil peut être utilisé par des enfants âgés d'au moins 8 ans et par des personnes ayant des capacités physiques, sensorielles ou mentales réduites ou dénuées d'expérience ou de connaissance, s'ils (si elles) sont correctement surveillés ou si des instructions relatives à l'utilisation

- de l'appareil en toute sécurité leur ont été données et si les risques encourus ont été appréhendés. Les enfants ne doivent pas jouer avec l'appareil. Le nettoyage et l'entretien par l'utilisateur ne doivent pas être effectués par des enfants sans surveillance.
- Surveillez les enfants pour s'assurer qu'ils ne jouent pas avec l'appareil.
 - N'utilisez pas cet appareil dans un environnement présentant des risques d'explosion ni en présence de liquides, de gaz ou de poussières inflammables.
 - Ne vous approchez pas des flammes nues, des surfaces chaudes et des étincelles en cours d'utilisation de l'appareil. Ne fumez pas lorsque vous utilisez l'appareil.
 - Placez la batterie dans un endroit bien ventilé pendant la charge.
 - Gardez l'appareil au sec. N'immergez pas l'appareil dans l'eau ou un autre liquide.
 - N'utilisez pas l'appareil dans des endroits exposés à l'humidité, aux intempéries ni dans des lieux mouillés.
 - Ne manipulez pas l'appareil en milieu humide. N'utilisez pas l'appareil dans des endroits humides.
 - Gardez tout contenant avec un liquide à l'abri de l'appareil.
 - Ne couvrez pas cet appareil avec des objets tels que des journaux, torchons, rideaux, etc.

- Évitez d'exposer l'appareil directement aux rayons solaires ou aux températures chaudes.
- Ne laissez pas le cordon d'alimentation pendre de la table ou toucher les surfaces chaudes.
- Tirez toujours sur la fiche et non sur le cordon pour débrancher l'appareil.
- N'utilisez pas l'appareil avec le câble ou les pinces endommagés.
- Par mesure de précaution, faites remplacer tout cordon d'alimentation endommagé par le fabricant, son prestataire ou une personne similaire qualifiée.
- Ne modifiez jamais le cordon ni la fiche d'alimentation. Contactez un technicien qualifié si le cordon d'alimentation et/ou la fiche ne correspondent pas à vos installations électriques.
- N'utilisez la rallonge qu'en cas de nécessité absolue. L'utilisation d'une rallonge inappropriée peut entraîner des risques d'incendie et d'électrocution.
- Évitez tout contact entre les pinces rouges et noires, car cela peut provoquer des étincelles, une explosion et des dommages.
- Avant d'effectuer tout câblage électrique, vérifiez que :

- ✓ L'appareil et ses composants ne sont pas endommagés. En cas d'endommagement, cessez d'utiliser l'appareil et retournez-le chez votre distributeur aux fins d'inspection et de réparation.
- ✓ La tension indiquée sur la plaque signalétique correspond à celle de vos installations électriques.
- Installez le chargeur de batterie aussi loin de la batterie que les câbles le permettent.
- Des gaz explosifs peuvent se former près du sol. Veuillez installer le chargeur de batterie aussi haut que possible au-dessus du sol. Ne pas laisser sans surveillance pendant le chargement.
- Évitez d'effectuer des réparations par vous-même. Confiez tout désassemblage, vérification ou réparation uniquement à un technicien qualifié.
- N'ouvrez jamais le corps de l'appareil. Il ne contient aucune pièce réparable par l'utilisateur.
- N'installez pas le chargeur de batterie sur la batterie ou au-dessus de celle-ci.
- La borne de la batterie non reliée au châssis doit être connectée la première. L'autre connexion doit être effectuée sur le châssis loin de la batterie et de la canalisation de combustible. Après l'opération, retirer la connexion du châssis et enfin la connexion de la batterie, dans

l'ordre indiqué.

CONSIGNES DE SÉCURITÉ CONCERNANT LES BATTERIES

- MISE EN GARDE : risque concernant les mélanges gazeux explosifs. Travailler à proximité d'une batterie au plomb-acide est dangereux. Les batteries génèrent des gaz explosifs lors de leur utilisation normale. Par conséquent, vous devez impérativement et systématiquement lire ce manuel et suivre les instructions qu'elle contient avant d'utiliser votre chargeur de batteries.
- Vérifiez que votre batterie peut être rechargée à l'aide de ce chargeur. Consultez à cet effet le manuel d'instructions du fabricant de la batterie.
- Vérifiez que le taux de charge initial n'excède pas les spécifications du fabricant de la batterie.
- N'utilisez pas la batterie durant la charge.
- Ne pas recharger des batteries non rechargeables.
- N'essayez jamais de charger une batterie gelée !
- Portez des lunettes de protection complète et des vêtements appropriés pour vous protéger de contacts avec le fluide de la batterie. Évitez de vous toucher les yeux lors de l'utilisation d'une batterie. De l'acide

- ou des particules acides ou corrosives peuvent pénétrer dans vos yeux.
- Débarrassez-vous des objets personnels en métal tels que bagues, bracelets, colliers et montres lors de l'utilisation d'une batterie au plomb-acide. Soyez très prudent en réduisant les risques de chute d'objets métalliques sur la batterie. Cela peut causer des étincelles ou un court-circuit de la batterie ou d'autres pièces électriques et entraîner une explosion ou des brûlures graves.
 - Sous certaines conditions, des fluides peuvent être projetés hors de la batterie. Ils peuvent provoquer irritations et/ou brûlures. Évitez tout contact avec ces liquides. En cas de contact accidentel, rincez immédiatement la région concernée avec de l'eau. En cas de contact avec les yeux, rincez-les abondamment et immédiatement avec de l'eau fraîche et consultez un médecin.
 - Veillez à mettre correctement au rebut les batteries usagées. Lisez la section « Mise au rebut du produit » de ce manuel pour en savoir plus sur le recyclage et la protection de l'environnement. - Respectez les spécifications techniques des batteries à charger, ainsi que les recommandations spécifiques respectives (par exemple : le mode d'installation et de connexion de la

- batterie, le taux de charge, etc.) concernant celles-ci.
- Ne rechargez pas les batteries sèches couramment utilisées dans les appareils ménagers, car cela peut causer un incendie et des dégâts corporels.
 - Cet appareil ne doit être utilisé que sur des batteries automobiles avec une tension de 12 VCC. Ne connectez pas l'appareil à d'autres systèmes (6 VCC, 24 VCC, etc.).
 -  Unité d'alimentation amovible.
 - MISE EN GARDE : Pour le rechargement de la batterie, utiliser uniquement l'unité d'alimentation amovible fournie (WJG-Y131400900W charger's reference) avec l'appareil.
 - L'appareil doit être utilisé uniquement avec l'alimentation fournie avec l'appareil.
 - Cet appareil contient des batteries qui ne peuvent pas être remplacées.



Conforme aux normes de sécurités appropriées.



Avertissement ! Afin de réduire les risques de blessures, vous devez lire ce manuel d'utilisation.



N'éliminez pas les appareils avec les déchets ménagers.



Une unité spécifique distincte est requise pour brancher les équipements électriques au secteur.



Batterie lithium-ion

Li-ion



Garder à l'abri de la pluie

CARACTÉRISTIQUES

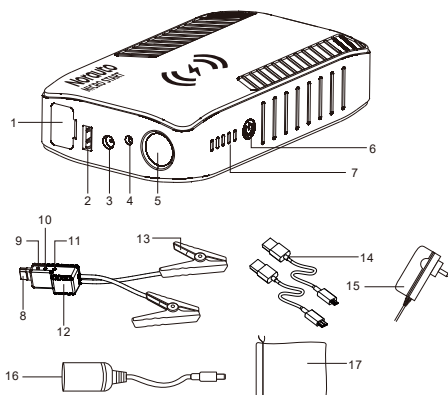

- | | | |
|---------------------------------|--|---|
| 1. Port de démarrage de secours | 7. Indicateur de niveau de la batterie | 13. Pince intelligente |
| 2. Sortie USB QC3.0 | 8. Fiche de démarrage de secours | 14. Type-C + câble micro USB |
| 3. Sortie de 12 V | 9. LED rouge (veille) | 15. Chargeur mural |
| 4. Entrée de charge | 10. LED verte (prêt) | 16. Adaptateur d'allume-cigare, 12 V/10 A |
| 5. Voyant LED | 11. LED jaune | 17. Étui |
| 6. Commutateur d'alimentation | 12. Boîtier SSC | |

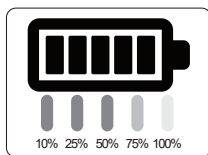
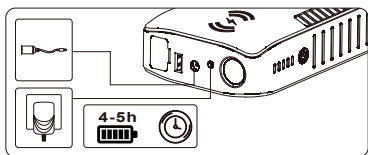

(1) Fiche femelle d'allume-cigare : vous pouvez utiliser cet accessoire pour alimenter la plupart des appareils de 12 V, par exemple des dispositifs GPS, des lecteurs DVD, des ventilateurs, des compresseurs d'air, des aspirateurs ou des glacières.

(2) Chargeur mural : le dispositif Micro Start de Norauto est fourni avec un chargeur mural de 14 V pour la recharge rapide de votre survoltéur. La recharge complète dure 4 à 5 heures.



IMPORTANT : pour une durée de vie optimale du dispositif de démarrage de secours, il est recommandé de le recharger à 100 % tous les trois mois. Après utilisation, si la batterie est faible, veillez à **TOUJOURS** recharger le produit avant de le stocker.

COMMENT EFFECTUER LE DÉMARRAGE DE SECOURS DE VOTRE VÉHICULE



NOUS VOUS RECOMMANDONS FORTEMENT DE VÉRIFIER QUE LA TENSION DE LA BATTERIE DE VOTRE VÉHICULE EST DE 12 V AVANT DE DÉMARRER. SI ELLE EST INFÉRIEURE À 2 V OU SUPÉRIEURE À 12,6 V, LE VÉHICULE NE PEUT ÊTRE DÉMARRÉ À L'AIDE DE L'APPAREIL. MISE EN GARDE : Lorsque vous utilisez cet appareil pour démarrer, assurez-vous que les connexions positives et négatives sont correctes, sinon la batterie peut exploser.

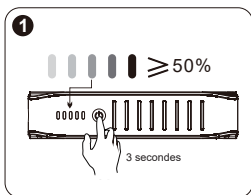

Appuyez pendant 3 secondes sur le commutateur d'alimentation (6) pour allumer l'appareil. Assurez-vous que le niveau de la batterie est supérieur à 50 %.

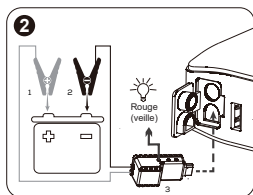

Suivez les étapes ci-dessous avant de procéder au démarrage de secours, sinon vous pouvez causer un danger :

1. Branchez la pince rouge (+) sur la borne positive (+) de la batterie.
2. Branchez la pince noire (-) sur la partie métallique du moteur (masse négative) ou sur la borne négative de la batterie.
3. Branchez la fiche de démarrage de secours (8) sur le port de démarrage de secours (1) de l'appareil.

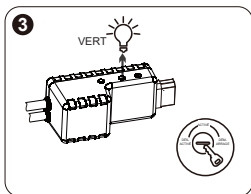

Une fois le branchement terminé, une lumière verte (10) s'allume au niveau du boîtier SSC (12) pour indiquer que le système est prêt pour le démarrage de secours. Démarrez le véhicule, pendant 5 secondes au plus.

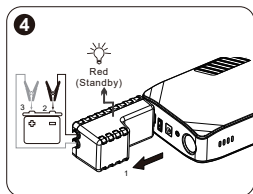

Lorsque vous avez démarré le véhicule, débranchez d'abord la fiche de démarrage de secours (8) de l'appareil, puis déconnectez les pinces de la batterie automobile.

AUTRE FONCTION

Charge QC3.0 de téléphones :

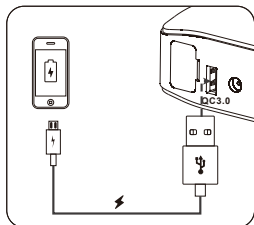

Un port USB (2) compatible avec la technologie de charge rapide QC3.0 est situé sur le côté du dispositif de démarrage de secours. Branchez le câble USB sur le port de sortie USB de l'appareil, puis appuyez pendant 3 secondes sur le commutateur d'alimentation (6) pour allumer l'appareil. L'appareil démarre la charge. La sortie USB sera automatiquement désactivée une fois la charge terminée.

Sortie de 12 V :

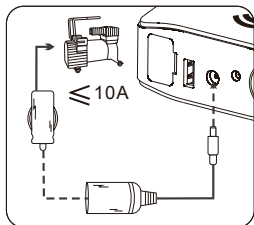

MISE EN GARDE : Ce port n'est pas une interface de charge. Ne le branchez pas sur un appareil autre que l'adaptateur femelle d'allume-cigare qui accompagne ce produit.

1. Branchez une extrémité de l'adaptateur d'allume-cigare à la sortie 12 V 10 A du produit.
2. Branchez l'appareil de 12 V sur l'autre extrémité du câble de l'adaptateur d'allume-cigare.
3. Appuyez pendant 3 secondes sur le commutateur d'alimentation (6) pour allumer le dispositif et alimenter l'appareil connecté avec un courant de 12 V/10 A max.

Fiche murale :

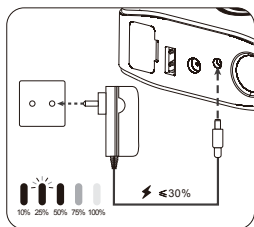

Pour recharger l'appareil, connectez d'abord le port de sortie de charge du chargeur fourni (référence WJG-Y131400900W) sur le port d'entrée du produit, puis connectez la fiche du chargeur sur une alimentation de 230V. Le voyant LED indique l'état de charge. Une fois la charge terminée, le voyant LED cesse de clignoter.

Voyant LED:



Appuyez pendant 3 secondes sur le commutateur d'alimentation (6) pour allumer l'appareil.

- 1^{ère} pression brève : lampe de travail
- 2^e pression brève : torche
- 3^e pression brève : arrêt de la lampe.

Charge sans fil de téléphones :

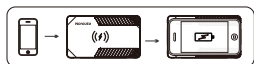

Appuyez pendant 3 secondes sur le commutateur d'alimentation (6) pour allumer l'appareil. Si votre smartphone est compatible avec la technologie de charge sans fil, déposez-le simplement sur le dessus du dispositif de démarrage de secours pour une recharge rapide et simple.

Arrêt après 2 min :



l'appareil s'arrête automatiquement en cas d'inutilisation pendant 2 minutes. Vous pouvez également appuyer pendant 3 secondes sur le commutateur d'alimentation (6) pour l'arrêter.

GUIDE DE DÉPANNAGE

Erreur	Cause	Solution
1. Les voyants LED vert et jaune clignotent simultanément pendant 10 minutes	Trois utilisations continues pendant trois minutes.	Patientez 10 minutes pour laisser l'appareil refroidir avant de réessayer.
2. Les voyants LED vert, jaune et rouge s'allument simultanément	Pinces mal fixées	Inversez les connexions de la batterie.
3. Les voyants LED vert, jaune et rouge s'allument successivement	Le niveau de la batterie est trop faible pour effectuer un démarrage de secours.	Veuillez recharger l'appareil avant de l'utiliser.
4. Le voyant LED ROUGE s'allume, mais aucune réaction après une connexion appropriée	La tension de la batterie branchée est inférieure à 2 V ou supérieure à 12,6 V.	1) Assurez-vous que la tension de la batterie du véhicule est de 12 V. 2) Chargez votre batterie automobile. 3) Débranchez toutes les charges électriques, par exemple le radiateur, le climatiseur, les lampes, etc., et réessayez.

5. Le voyant bleu « 10 % » et cinq voyants clignotent de manière alternée.	La température est inférieure à -25 °C.	Placez l'appareil dans un endroit chaud.
6. Le voyant bleu « 25 % » et cinq voyants clignotent de manière alternée.	Le circuit interne est en panne.	Envoyez l'appareil chez un technicien aux fins de réparation.
7. Le voyant bleu « 50 % » et cinq voyants clignotent de manière alternée.	La température de l'appareil est inférieure à 10 °C ou supérieure à 45 °C.	Le booster ne peut être chargé qu'entre 10 °C et 45 °C.
8. Le voyant bleu « 75 % » et cinq voyants clignotent de manière alternée.	Le délai de charge a expiré.	La batterie est éventuellement à plat. Il est recommandé de ne plus l'utiliser.
9. Le voyant bleu « 100 % » et cinq voyants clignotent de manière alternée.	La température de l'appareil est supérieure à 55 °C.	Placez l'appareil dans un endroit plus froid et laissez-le refroidir jusqu'à 40 °C.

NETTOYAGE, MAINTENANCE ET STOCKAGE

A. Nettoyage

AVERTISSEMENT ! N'utilisez pas de nettoyants abrasifs ou à base de solvants. N'immergez pas l'appareil dans l'eau.

Veillez à éteindre l'appareil, à le débrancher du secteur et à le laisser refroidir avant de le nettoyer.

Essayez de temps en temps l'appareil avec un chiffon sec et doux.

B. Entretien

Aucune maintenance n'est requise. L'appareil ne doit être réparé que par des techniciens qualifiés.

C. Stockage

L'appareil peut être utilisé à des températures comprises entre -20 °C et +55 °C, à l'abri de la poussière et de l'eau. Nous vous recommandons fortement de stocker l'appareil à des températures

comprises entre 0 °C et +40 °C (dans une maison, un camion, etc.) avant d'utiliser le dispositif de démarrage de secours. Pour une efficacité optimale de la batterie, il est recommandé de stocker l'appareil à l'intérieur lorsque la température à l'extérieur est inférieure à 0 °C.

MISE AU REBUT DU PRODUIT



Collecte sélective des déchets électriques et électroniques. Les appareils électroniques ne doivent pas être éliminés avec les déchets ménagers.

Selon la Directive Européenne 2012/19/UE pour le rebut des matériels électriques et électroniques et de son exécution dans le droit national, les produits électriques usagés doivent être collectés séparément et disposés dans des points de collecte prévus à cet effet. Contactez les autorités locales ou le distributeur pour obtenir des conseils concernant le recyclage.

DÉCLARATION DE CONFORMITÉ

Norauto déclare que le type d'équipement : 30856/2223449/NO6740/01.39.300/ survolteur Micro Start est conforme à la directive 2014/53/UE.

Le texte complet de la déclaration UE de conformité est disponible à l'adresse internet suivante : www.MGTS.com.

VORBEMERKUNG

Vielen Dank, dass Sie dieses Produkt gekauft haben! Der Norauto Micro Start ist ein kompaktes, aber leistungsstarkes Starthilfegerät mit einer Kapazität von 11 000mAh, das mit einer einzigen Aufladung bis zu 15 Mal Starthilfegeben kann. Es eignet sich für Benzinmotoren mit bis zu 3 Liter und für Dieselmotoren mit bis zu 2 Liter.

Der Micro Start kann auch als Powerbank verwendet werden, um Ihr Smartphone über den USB-QC3.0-Schnellladeanschluss oder kabellos aufzuladen. Das Gerät verfügt über eine helle LED-Arbeitsleuchte für Notfälle sowie über einen 12V-Ausgang, an dem ein Kompressor, eine Kühlbox oder ein anderes Gerät mit 12V Spannung angeschlossen werden kann.

Dank des einfachen LED-Displays kann der Ladestand der Autobatterie mühelos überprüft werden. Der Akku des Starthilfe-Boosters wird über eine Netzsteckdose aufgeladen.

Der Norauto Micro Start verfügt ebenfalls über sogenannte „Smart Clamp“-Polklemmen, d.h. die Polklemmen an den Starthilfekabeln sind mit einer Vielzahl von Schutzfunktionen ausgestattet, um jederzeit eine sichere Verwendung zu gewährleisten.

TECHNISCHE ANGABEN

Artikelnr.	2223449/NO6740/01.39.300
Startstrom	300 A
Spitzenstrom	600 A
Kompatible Morgengröße	Benzinmotoren 3,0L Dieselmotoren 2,0L
Nettogewicht	0,55 kg
Abmessungen	16,7 x 9,6 x 3,7 cm
Leistung kabelloses Laden	10 W
Frequenzbereich	110-205 KHz
Ausgangsleistung	< 20 dBm
Leistung USB	5V==3A / 9V==2A
Leistung Zigarettenanzünder-Buchse	12V==10A
Starthilfe-Ausgang	12V Motorstart
Akkukapazität	41,07Wh
Ladungseingang	14V==0,9A
Ideale Umgebungstemperatur bei der Verwendung	-20°C to +55°C
Empfohlene Lagerungstemperatur	0°C to +40°C
Empfohlene Ladentemperatur	+10°C to +45°C

- **VOR DEM AUFLADEN BITTE DIE ANWEISUNGEN DURCHLESEN.**
- **FÜR DEN GEBRAUCH IN INNENRÄUMEN GEEIGNET. VOR REGEN UND NÄSSE SCHÜTZEN.**
- **STROMVERSORGUNG VOR VERBINDEN ODER ABKLEMMEN DER BATTERIEANSCHLÜSSE ABSCHALTEN.**
- **WARNUNG: EXPLOSIVES GAS. FLAMMEN UND FUNKEN VERMEIDEN. WÄHREND DES LADEVORGANGS FÜR EINE AUSREICHENDE BELÜFTUNG SORGEN.**

- Dieses Gerät ist gemäß der Beschreibung in dieser Gebrauchsanweisung zu verwenden. Für jede unsachgemäße Verwendung sowie für jede Verwendung außerhalb des in dieser Gebrauchsanweisung aufgeführten Verwendungszwecks kann der Hersteller auf keinen Fall haftbar gemacht werden.
- Versuchen sie nicht, das Gerät in irgendeiner Form zu modifizieren. Modifizierungen können zu Beschädigungen des Gerätes, Sachschäden oder Verletzung von Personen führen, für welche der Hersteller keine Haftung übernimmt.
- Die Nichteinhaltung der Sicherheits- und Gebrauchsvorschriften kann eine Gefahr von Stromschlag, Brand und/oder

- Personenverletzungen verursachen.
- Dieses Gerät ist nur für einen privaten Gebrauch in Innenräumen zugelassen.
 - Keine Zubehörteile verwenden, die nicht vom Hersteller empfohlen wurden! Diese können das Gerät beschädigen und/oder zu Verletzungen führen.
 - ERSTICKUNGSGEFAHR! Verpackungsmaterial außerhalb der Reichweite von Kindern aufbewahren.
 - Dieses Gerät kann von Kindern ab 8 Jahren und darüber sowie von Personen mit verringerten physischen, sensorischen oder mentalen Fähigkeiten oder Mangel an Erfahrung und Wissen benutzt werden, wenn sie beaufsichtigt oder bezüglich des sicheren Gebrauchs des Gerätes unterwiesen wurden und die daraus resultierenden Gefahren verstehen. Kinder dürfen nicht mit dem Gerät spielen. Reinigung und Benutzer-Wartung dürfen nicht von Kindern ohne Beaufsichtigung durchgeführt werden.
 - Kinder sollten beaufsichtigt werden, um sicherzustellen, dass sie nicht mit dem Gerät spielen.
 - Dieses Gerät weder in explosionsgefährdeten Bereichen noch in der Nähe von entzündlichen Flüssigkeiten, Gasen und Staub verwenden.
 - Dieses Gerät nicht in der Nähe von Flammen-

- oder Funkenquellen verwenden. In der Nähe des Geräts bitte nicht rauchen.
- Während des Ladens muss die Batterie auf eine gut belüftete Fläche gestellt werden.
 - Gerät trocken halten. Tauchen Sie es weder in Wasser, noch in jede andere Flüssigkeit ein.
 - Dieses Gerät weder Tropf- noch Spritzwasser aussetzen.
 - Gerät nicht an Orten betreiben, die Feuchtigkeit, Unwetter oder Nässe ausgesetzt sind.
 - In der Nähe des Geräts dürfen sich keine Gegenstände befinden, die mit Flüssigkeiten gefüllt sind, wie z. B. Vasen.
 - Dieses Gerät nicht mit Gegenständen wie Zeitschriften, Geschirrtüchern, Vorhängen usw. abdecken.
 - Gerät nicht direkter Sonneneinstrahlung und großer Hitze aussetzen.
 - Kabel weder über Tischkanten hängen lassen noch mit heißen Oberflächen in Berührung bringen.
 - Beim Abschalten des Geräts immer am Stecker und niemals am Kabel ziehen.
 - Gerät nicht verwenden, wenn das Netzkabel oder die Klemmen abgenutzt sind.
 - Wenn die Netzanschlussleitung dieses Gerätes beschädigt wird, muss sie durch den Hersteller oder seinen Kundendienst

- oder eine ähnlich qualifizierte Person ersetzt werden, um Gefährdungen zu vermeiden.
- Weder Kabel noch Stecker verändern. Wenn das Kabel und/oder der Stecker nicht mit Ihrer elektrischen Anlage kompatibel sind, wenden Sie sich an einen qualifizierten Techniker.
 - Die schwarze und rote Klemme niemals miteinander in Berührung bringen. Dies kann ansonsten zu Funkenschlag, Explosion und Beschädigungen führen.
 - Vor jedem Anschluss ist bitte sicherzustellen:
 - ✓ Dass das Gerät und seine Bauteile nicht verschlissen sind. In diesem Fall verwenden Sie das Gerät nicht, sondern bringen Sie es zu Ihrem Händler zwecks Inspektion und Reparatur
 - ✓ Dass die auf dem Typenschild des Geräts angegebene Spannung mit der Spannung ihrer elektrischen Anlage übereinstimmt.
 - Installieren Sie das Batterieladegerät soweit Batterie, wie es die Kabel zulassen.
 - In der Nähe können sich explosive Gase bilden Boden. Bitte installieren Sie das Batterieladegerät möglichst hoch über dem Boden. Lassen Sie es während des Ladevorgangs nicht unbeaufsichtigt.
 - Das Gerät nicht selber zerlegen. Jede Demontage, Reparatur oder Überprüfung muss ausschließlich von einem qualifizierten Techniker vorgenommen werden.

- Die Batterieklemme, die nicht an die Karosserie angeschlossen ist, ist zuerst anzuschließen. Der andere Anschluss ist zur Karosserie herzustellen, entfernt von der Batterie und der Benzinleitung.
- Nach dem, Danach wird der Anschluss zur Karosserie und dann der zur Batterie entfernt.

SICHERHEITSHINWEISE FÜR BATTERIEN

- Risiko der Bildung von explosiven Gasgemischen. Im Normalbetrieb erzeugen Batterien explosive Gase. Das Arbeiten in der Nähe von Bleisäure-Batterien ist gefährlich. Im Normalbetrieb einer Batterie werden explosive Gase freigesetzt. Es ist daher unbedingt erforderlich, die Anweisungen dieser Gebrauchsanweisung bei jeder Verwendung des Ladegerätes durchzulesen und zu befolgen.
- Bitte stellen Sie sicher, dass Ihre Batterien mit diesem Ladegerät kompatibel sind. Lesen Sie hierzu die Gebrauchsanweisung des Herstellers durch.
- Achten Sie darauf, dass der gewünschte Ladestrom die Vorgaben des Batterieherstellers nicht übersteigt.
- Die Batterien dürfen während des Ladevorganges nicht betrieben werden!
- Nicht wiederaufladbare Batterien dürfen nicht aufgeladen werden.

- Niemals gefrorene Batterien aufladen!
- Tragen Sie einen umfassenden Augenschutz sowie eine geeignete Schutzkleidung als Schutz vor dem Kontakt mit der Batterieflüssigkeit. Bei Arbeiten an einer Batterie jeden Kontakt mit den Augen vermeiden. Von der Säure können Säure- oder Korrosionspartikel in Ihre Augen gelangen.
- Entfernen Sie alle metallischen Accessoires wie Ringe, Armbreife, Halsketten oder Uhren, die Sie beim Arbeiten in der Nähe einer Batterie tragen. Sorgen Sie dafür, dass das Risiko für das Herunterfallen von metallischen Gegenständen auf oder in die Batterie verringert wird. Es besteht das Risiko von Kurzschluss, ja sogar Explosion und schweren Verbrennungen.
- Schlimmstenfalls kann aus der Batterie Flüssigkeit austreten. Vermeiden Sie jeglichen Kontakt mit dieser Flüssigkeit. Bei versehentlichem Kontakt bitte die Stelle sofort mit Wasser reinigen. Falls die Flüssigkeit in Kontakt mit den Augen kommt, suchen Sie zusätzlich medizinische Hilfe auf. Die aus den Batterien ausgetretene Flüssigkeit kann Hautirritationen oder Verbrennungen verursachen.
- Gebrauchte Batterien müssen auf sichere Weise entsorgt werden. Für weitere

Informationen zu Wiederverwertung und Umweltschutz lesen Sie bitte das Kapitel „Entsorgung“ durch.

- Halten Sie sich an die technischen Bestimmungen für wiederaufladbare Batterien sowie an die spezifischen Empfehlungen für diese Batterien (zum Beispiel: Bestimmungen zum Einsetzen und Anschließen der Batterien, Ladestrom usw.).
- Keine Trockenbatterien aufladen, die üblicherweise in Haushaltsgeräten verwendet werden. Sie können zu Brand sowie zu Personenschäden und -verletzungen führen.
- Dieses Gerät darf ausschließlich mit Batterien für Motorfahrzeuge mit 12V-Spannung verwendet werden. Ladegerät nicht an andere Systeme (6V, 24V usw.) anschließen.
-  Abnehmbares Netzteil.
- **WARNHINWEIS:** Zum Aufladen der Batterie ausschließlich das mit dem Gerät mitgelieferte abnehmbare Netzteil (WJG-Y131400900W charger's reference) verwenden.
- Das Gerät darf nur mit der mitgelieferten Stromversorgung benutzt werden.
- Dieses Gerät enthält Batterien, die nicht ersetzt werden können.



Entspricht den geltenden Sicherheitsnormen.



Achtung! Um das Verletzungsrisiko zu verringern, muss der Nutzer die Bedienungsanleitung lesen.



Entsorgen Sie Elektrogeräte nicht im Hausmüll.



Es wird ein spezifisches, separates Netzteil benötigt, um das Gerät mit einer Stromversorgungssteckdose zu verbinden.



Li-Ion Akku

Li-ion



Von Regen fernhalten.

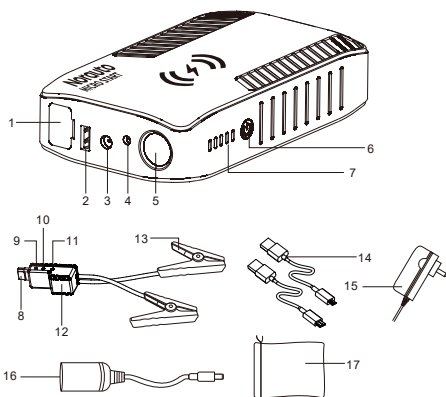

- | | | |
|----------------------------------|------------------------------------|---|
| 1. Anschluss für Starthilfekabel | 7. Anzeige
Akkuladestand | 13. „Smart Clamp“-
Polklemme |
| 2. USB-QC3.0-Ausgang | 8. Stecker mit
Starthilfekabeln | 14. Typ-C-Kabel +
Micro-USB-Kabel |
| 3. 12V-Ausgang | 9. Rote LED (Standby) | 15. Netzstecker |
| 4. Ladungseingang | 10. Grüne LED (Bereit) | 16. Zigarettenanzünder-
Buchse 12V/10A |
| 5. LED-Leuchte | 11. Gelbe LED | 17. Tasche |
| 6. Ein-/Ausshalter | 12. Sicherheitsgehäuse | |

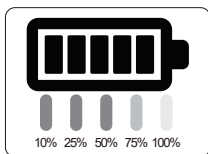
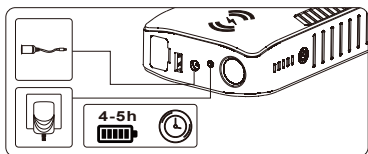

(1) Zigarettenanzünder-Buchse: Über dieses Zubehör können die meisten 12V-Geräte wie GPS, DVD-Player, Ventilator, Kompressor, Staubsauger oder Kühlbox mit Strom versorgt werden.

(2) Netzstecker: Der Norauto Micro Start ist mit einem 14V-Netzstecker ausgestattet, wodurch Ihr Starthilfe-Booster schnell aufgeladen werden kann. Eine vollständige Ladung dauert 4 bis 5 Stunden.



WICHTIG: Um die Lebensdauer des Produkts zu verlängern, empfehlen wir, Ihren Starthilfe-Booster alle drei Monate vollständig aufzuladen. Laden Sie den Starthilfe-Booster zudem nach jeder Verwendung auf, bevor Sie ihn verstauen, wenn Sie merken, dass der Ladestand niedrig ist.

STARTHILFE GEBEN



WIR EMPFEHLEN, ZU ÜBERPRÜFEN, OB DIE SPANNUNG DER BATTERIE 12V BETRÄGT, BEVOR SIE STARTHILFE GEBEN. WENN DIE SPANNUNG UNTER 2V ODER ÜBER 12,6V BETRÄGT, IST DIE STARTHILFE NICHT MÖGLICH.

ACHTUNG: Wenn Sie dieses Gerät verwenden, um Starthilfe zu geben, stellen Sie sicher, dass die positive und die negative Polklemme korrekt angeschlossen sind. Sollte dies nicht der Fall sein, kann die Batterie explodieren.

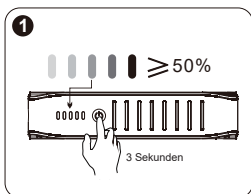

Halten Sie den Ein-/Ausshalter (6) während 3 Sekunden gedrückt, um das Starthilfegerät einzuschalten. Stellen Sie sicher, dass die Akkuladung des Starthilfe-Boosters mehr als 50 % beträgt.

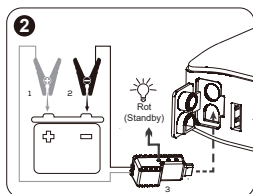

Befolgen Sie für einen gefahrenlosen Starthilfeprogang die folgenden Schritte:

1. Schließen Sie die schwarze Polklemme (-) an einem metallenen Teil des Motors (negative Erdung) oder am negativen Batteriepol (-) der Autobatterie an.
2. Stecken Sie den Stecker mit den Starthilfekabeln (8) in den Anschluss für die Starthilfekabel (1) des Starthilfe-Boosters.
3. Schließen Sie die rote Polklemme (+) an den positiven Batteriepol (+) der Autobatterie an.

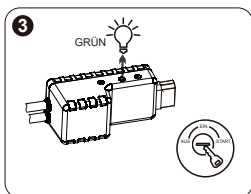

Nach einer erfolgreichen Verbindung zeigt das grüne Licht (10) am Sicherheitsgehäuse (12) an, dass das Starthilfegerät betriebsbereit ist. Sie können jetzt versuchen, den Motor zu starten – dieser Versuch sollte jedoch nicht länger als 5 Sekunden dauern.

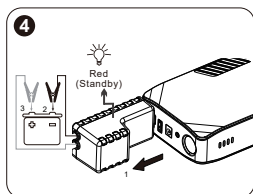

Ziehen Sie, nachdem der Motor erfolgreich gestartet wurde, zuerst den Stecker mit den Starthilfekabeln (8) aus dem Anschluss am Gerät und entfernen Sie dann die Polklemmen von der Autobatterie.

ZUSÄTZLICHE FUNKTIONEN

Mobiltelefon aufladen QC3.0:

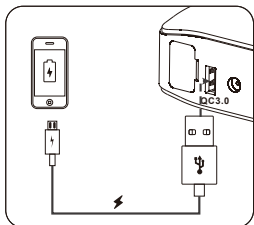

An der Seite des Starthilfe-Boosters befindet sich ein USB-Anschluss (2), kompatibel mit QC3.0-Technologie für schnelles Laden. Schließen Sie das USB-Kabel am USB-Anschluss des Starthilfegeräts an und halten Sie den Ein-/Ausschalter (6) während 3 Sekunden gedrückt, um das Gerät einzuschalten. Der Ladevorgang beginnt. Wenn Ihr Mobiltelefon vollständig aufgeladen ist, wird der Ladestrom über den USB-Ausgang automatisch unterbrochen.

12V-Ausgang:

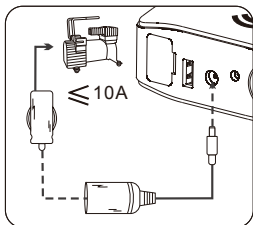

ACHTUNG: Dieser Anschluss ist keine Ladeschnittstelle! Er darf mit keinem anderen Gerät als mit der im Lieferumfang dieses Starthilfe-Boosters enthaltenen Zigarettenanzünder-Buchse verbunden werden.

1. Stecken Sie ein Ende der Zigarettenanzünder-Buchse in den 12V-10A-Ausgang des Starthilfegeräts.
2. Verbinden Sie das 12V-Gerät mit dem anderen Ende des Kabels der Zigarettenanzünder-Buchse.
3. Mantenga pulsado el interruptor de encendido (6) durante 3 segundos para encender la unidad y comenzar a suministrar energía al dispositivo conectado (no más de 12 V 10 A).

Netzstecker:

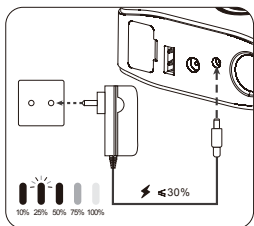

LED-Leuchte:

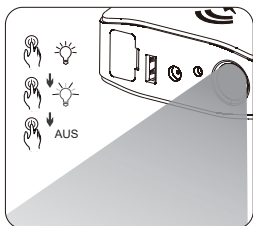

Um das Gerät aufzuladen, verbinden Sie zuerst den Ladeausgang des mitgelieferten Ladegeräts (Teilenummer WJG-Y131400900W) mit dem Eingang des Produkts und verbinden Sie dann den Stecker des Ladegeräts mit einer 230-V-Stromversorgung. Die LED zeigt den Ladestand an. Wenn das Starthilfegerät vollständig aufgeladen ist, hört die LED auf zu blinken.

Halten Sie den Ein-/Ausschalter (6) während 3 Sekunden gedrückt, um das Starthilfegerät einzuschalten.

- Ein-/Ausschalter einmal kurz drücken: Arbeitsleuchte
- Ein-/Ausschalter zweimal kurz drücken: Blinklicht
- Ein-/Ausschalter dreimal kurz drücken: Licht aus.

Mobiltelefon kabellos aufladen:

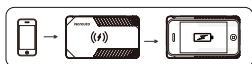

Halten Sie den Ein-/Ausschalter (6) während 3 Sekunden gedrückt, um das Starthilfegerät einzuschalten. Wenn Ihr Mobiltelefon kabelloses Aufladen unterstützt, legen Sie es einfach auf die Oberseite des Starthilfe-Boosters, um es schnell und bequem aufzuladen.

Ausschalten nach 2 min:

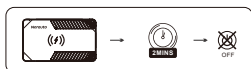

Der Starthilfe-Booster schaltet sich automatisch aus, wenn er länger als 2 Minuten nicht verwendet wird. Sie können auch den Ein-/Ausschalter (6) während 3 Sekunden gedrückt halten, um das Gerät auszuschalten.

PROBLEMBEHEBUNG

Fehler	Ursache	Lösung
1. Die grüne und die gelbe LED blinken gleichzeitig während 10 Minuten	Innerhalb von 3 Minuten dreimal hintereinander versucht, Starthilfe zu geben.	Warten Sie 10 Minuten, um das Gerät abzukühlen, und versuchen Sie es erneut.
2. Grüne, gelbe und rote LED leuchten gleichzeitig auf	Die Polklemmen sind falsch angeschlossen.	Schließen Sie die Polklemmen anders herum an.
3. Grüne, gelbe und rote LED leuchten eine nach der anderen auf	Der Akkus des Starthilfe-Boosters ist zu schwach, Starthilfe nicht möglich.	Laden Sie den Starthilfe-Booster vor der Verwendung auf.

<p>4. Die ROTE LED leuchtet und das Gerät reagiert nicht, obwohl korrekt angeschlossen.</p>	<p>Die Spannung der angeschlossenen Batterie beträgt weniger als 2V oder mehr als 12,6V.</p>	<p>1) Stellen Sie sicher, dass die Spannung der Batterie 12V beträgt. 2) Laden Sie die Batterie Ihres Autos auf. 3) Schalten Sie alle energieverbrauchenden Geräte (z.B.: Heizung, Klimaanlage, Licht etc) aus und versuchen Sie es erneut.</p>
<p>5. Die blaue Leuchte „10 %“ und fünf weitere Leuchten leuchten abwechselnd auf.</p>	<p>Die Temperatur ist niedriger als -25°C.</p>	<p>Bringen Sie das Gerät an einen warmen Ort.</p>
<p>6. Die blaue Leuchte „25 %“ und fünf weitere Leuchten leuchten abwechselnd auf.</p>	<p>Der innere Kreislauf ist beschädigt.</p>	<p>Bringen Sie das Gerät für die Reparatur zu einer Fachperson.</p>
<p>7. Die blaue Leuchte „50 %“ und fünf weitere Leuchten leuchten abwechselnd auf.</p>	<p>Die Temperatur des Geräts beträgt weniger als 10 °C oder mehr als 45 °C.</p>	<p>Der Verstärker kann nur bei Temperaturen von 10 °C bis 45 °C geladen werden.</p>
<p>8. Die blaue Leuchte „75 %“ und fünf weitere Leuchten leuchten abwechselnd auf.</p>	<p>Zeitüberschreitung der Ladedauer</p>	<p>Die Batterie ist wahrscheinlich nicht mehr funktionsfähig und muss ausgetauscht werden.</p>
<p>9. Die blaue Leuchte „100 %“ und fünf weitere Leuchten leuchten abwechselnd auf.</p>	<p>Die Temperatur des Geräts beträgt mehr als 55 °C.</p>	<p>Bringen Sie das Gerät an einen kühlen Ort und warten Sie, bis es sich auf unter 40 °C abgekühlt hat.</p>

REINIGUNG, WARTUNG UND LAGERUNG

A. Reinigung

ACHTUNG! Verwenden Sie keine aggressiven oder lösungsmittelbasierten Reiniger. Tauchen Sie das Gerät nicht in Wasser.

Die Stromversorgung des Starthilfe-Boosters muss vor dem Reinigen getrennt werden und das Gerät muss ausgeschaltet und abgekühlt werden.

Reinigen Sie das Gerät von Zeit zu Zeit mit einem weichen, trockenen Tuch.

B. Wartung

Es ist keine Wartung nötig. Das Gerät darf nur von einer qualifizierten Fachperson repariert werden.

C. Lagerung

Das Gerät kann bei Temperaturen zwischen -20 °C und $+55\text{ °C}$ verwendet werden. Es darf nicht mit Staub und Wasser in Berührung kommen. Wir empfehlen Ihnen, das Gerät bei Temperaturen zwischen 0 °C und $+40\text{ °C}$ zu lagern (zu Hause oder in Ihrem Fahrzeug), bevor Sie es verwenden, um Starthilfe zu geben. Für eine bessere Akkuleistung empfehlen wir, das Gerät in Innenräumen zu lagern, wenn die Außentemperatur weniger als 0 °C beträgt.

ENTSORGUNG



Getrennte Sammlung von Elektro- und Elektronik-Altgeräten. Elektrogeräte dürfen nicht mit dem Hausmüll entsorgt werden. Gemäß der Europäischen Richtlinie 2012/19/EU über Elektro- und Elektronik-Altgeräte und deren Umsetzung in nationales Recht sind gebrauchte Elektrogeräte getrennt zu sammeln und an zu diesem Zweck vorgesehenen

Sammelstellen abzugeben. Wenden Sie sich an die örtlichen Behörden oder Ihren Fachhändler, um Ratschläge bezüglich des Recyclings einzuholen.

KONFORMITÄTSERKLÄRUNG

Norauto bestätigt hiermit, dass der Gerätetyp: 30856/2223449/NO6740/01.39.300/Micro Start Starthilfe-Booster der Richtlinie 2014/53/EU entspricht.

Der vollständige Text der EU-Konformitätserklärung ist unter www.MGTS.com verfügbar.

VOORWOORD

Bedankt voor het aanschaffen van dit product. De Norauto Micro Start is een compacte maar krachtige jumpstarter met een capaciteit van 11.000 mAh die met één lading uw auto tot wel 15 keer kan starten. Deze kan worden gebruikt voor benzinemotoren met een maximale inhoud van 3,0 liter en dieselmotoren met een maximale inhoud van 2,0 liter.

De Micro Start kan ook worden gebruikt als powerbank om uw smartphone op te laden, dankzij de USB QC3.0-output voor snel laden en met behulp van de draadloze oplaadtechnologie. Het apparaat beschikt ook over een heldere led-werklamp voor noodgevallen, evenals een 12V-uitgang, zodat u een compressor, koeler of andere 12V-apparaten kunt gebruiken.

Dankzij het eenvoudige led-display kunt u het batterijniveau eenvoudig controleren. De batterij wordt opgeladen aan een stopcontact.

De Norauto Micro Start biedt ook slimme klemmen met verschillende types bescherming zodat ze in alle omstandigheden veilig kunnen worden gebruikt door de consument.

SPECIFICATIES

Art.nr.	2223449/NO6740/01.39.300
Startstroom	300 A
Piekstroom	600 A
Compatibele motorafmetingen	Benzinemotoren 3,0 L Dieselmotoren 2,0 L
Nettogewicht product	0,55 kg
Productafmetingen	16,7 x 9,6 x 3,7 cm
Draadloos oplaadvermogen	10 W
Frequentiebereik	110-205 KHz
Uitgangsvermogen	< 20 dBm
USB-uitgang	5 V==3 A / 9 V==2 A
Uitgang sigarettenaansteker	12 V==10 A
Jumpstart-poort	12 V motorstart
Batterijcapaciteit	41,07 Wh
Laadingang	14 V==0,9 A
Bedrijfstemperatuur	-20 °C tot +55 °C
Aanbevolen bewaartemperatuur	0 °C tot +40 °C
Aanbevolen opgeladentemperatuur	+10 °C tot +45 °C

VEILIGHEIDSMATREGELEN

- **LEES VOOR HET LADEN DE GEBRUIKSAANWIJZING**
 - **VOOR GEBRUIK BINNENSHUIS OF NIET BLOOTSTELLEN AAN REGEN.**
 - **DE VOEDING AFKOPPELEN VOORDAT U DE CONNECTIES MET DE BATTERIJ VERBINDT OF UITSCHAKELT.**
 - **OPGEPAST: ONTPLOFBAAR GAS. VERMIJD VLAMMEN EN VONKEN. ZORG VOOR VOLDOENDE VERLUCHTING TIJDENS HET OPLADEN.**
- Gebruik dit apparaat alleen zoals beschreven in deze gebruiksaanwijzing. Bij een verkeerd gebruik van het apparaat of een ander gebruik dan zoals in deze gebruiksaanwijzing wordt beschreven, zijn de fabrikant noch de verkoper aansprakelijk.
 - Probeer het apparaat op geen enkele manier te wijzigen. Wijzigingen kunnen leiden tot schade aan het apparaat, materiële schade of persoonlijk letsel. De fabrikant wijst alle aansprakelijkheid hiervoor af.
 - Auto's beschikken soms over elektrische en elektronische systemen die gevoelig kunnen zijn voor hoge startspanningen en spanningspieken (zoals motormanagementsystemen of mobiele telefoons). Lees de handleiding van uw auto

- voordat u het apparaat aansluit op het voertuig en controleer of extern opladen is toegestaan.
- Het niet-naleven van de veiligheidsinstructies kan elektrische schokken, brand en/of persoonlijk letsel veroorzaken.
 - Volg de instructies voor het aansluiten en loskoppelen van de batterijladerkabels en batterijpolen.
 - Dit apparaat is uitsluitend bedoeld voor privégebruik binnenshuis.
 - Gebruik geen accessoires die niet zijn aanbevolen door de fabrikant of verkoper! Deze kunnen het apparaat beschadigen en/of persoonlijke letsel veroorzaken.
 - **VERSTIKKINGSGEVAAR!** Bewaar het apparaat en de verpakking ervan buiten het bereik van kinderen.
 - Dit toestel kan worden gebruikt door kinderen vanaf 8 jaar en door mensen met een lichamelijke, zintuiglijke of verstandelijke vermogens of gebrek aan ervaring of kennis, indien ze goed worden bewaakt of de instructies voor het gebruik van het apparaat worden gegeven en als de risico's werden aangepakt. Kinderen mogen niet met het apparaat spelen. De schoonmaak en het onderhoud door de gebruiker mag niet worden gemaakt door kinderen zonder toezicht.

- Kinderen moeten onder toezicht staan om ervoor te zorgen dat ze niet met het apparaat spelen.
- Gebruik het apparaat niet in een explosieve omgeving, zoals in de buurt van brandbare vloeistoffen, gassen of stof.
- Vermijd open vuur, hete oppervlakken en vonken tijdens het gebruik van het apparaat. Rook niet tijdens het gebruik van het apparaat.
- Tijdens het opladen moet de batterij in een goed geventileerde ruimte worden geplaatst.
- Houd het apparaat droog. Dompel het niet onder in water of andere vloeistoffen.
- Houd het apparaat uit de buurt van (opspattend) water.
- Gebruik het apparaat niet in een vochtige omgeving. Gebruik het niet op een natte plaats.
- Bewaar geen vloeistoffen in de buurt van het apparaat.
- Bedek het apparaat niet met voorwerpen zoals papier, handdoeken, gordijnen, enz.
- Stel het apparaat niet bloot aan direct zonlicht of hoge temperaturen.
- Laat het snoer niet over de rand van een tafel hangen, zorg ervoor dat het niet in contact komt met hete oppervlakken.

- Trek altijd aan de stekker als u het apparaat loskoppelt van het stopcontact, nooit aan het snoer.
- Gebruik het apparaat niet als het snoer of de klemmen beschadigd zijn.
- Als het netsnoer beschadigd is dan moet het, om mogelijke risico's te vermijden, worden vervangen door de fabrikant of een door de fabrikant aangestelde of evenwaardig gekwalificeerde onderhoudsdienst.
- Wijzig de voedingskabel en de stekker niet. Als het snoer of de stekker niet overeenkomt met uw elektrische installatie, neem dan contact op met een gekwalificeerde technicus.
- Een verlengsnoer mag niet worden gebruikt, tenzij absoluut noodzakelijk. Het gebruik van een onjuist type verlengsnoer kan leiden tot brand en elektrische schokken.
- Zorg ervoor dat de rode en zwarte klemmen elkaar niet raken, aangezien dit vonken, explosies en schade kan veroorzaken.
- Controleer voordat u een elektrische aansluiting maakt of:
 - ✓ Het apparaat en de onderdelen niet zijn beschadigd. Is dat wel het geval, gebruik het apparaat dan niet. Breng het terug naar uw verkooppunt om te laten controleren en herstellen.

- ✓ De aangegeven spanning op het typeplaatje overeen komen met uw elektrische installaties.
- Plaats de batterijlader zo ver mogelijk van de batterij af, zo ver als de snoeren toelaten.
- Explosieve gassen kunnen zich op de vloer verzamelen. Plaats de batterijlader zo hoog mogelijk boven de vloer. Laat het niet onbeheerd achter tijdens het opladen.
- Voer zelf geen herstellingen uit. Elke controle, demontage of herstelling moet worden uitgevoerd door een gekwalificeerde technicus.
- Open de behuizing niet. Deze bevat geen onderdelen die door de gebruiker kunnen worden onderhouden.
- Plaats de batterijlader niet boven of op de batterij.
- De pool van de niet met het chassis verbonden batterij moet als eerste worden aangesloten. De andere aansluiting moet plaatsvinden op het chassis ver van de batterij en van de brandstofleiding. Na de verrichting de batterijlader en dan de aansluiting losmaken van het chassis en tenslotte de aansluiting van de batterij, in de aangegeven volgorde.

VEILIGHEIDSIINSTRUCTIES BETREFFENDE BATTERIJEN

- **WAARSCHUWING:** Risico op explosieve gasmengsels. Werken in de buurt van een loodzuurbatterij is gevaarlijk. Tijdens normaal gebruik genereren batterijen explosieve gassen. Daarom is het erg belangrijk dat u vóór elk gebruik van de batterijlader deze gebruiksaanwijzing leest en de instructies nauwkeurig volgt.
- Controleer of uw batterijen met deze lader kunnen worden opgeladen. Raadpleeg de handleiding van de batterij om dit te controleren.
- Zorg ervoor dat de laadsnelheid bij het starten van de laadbeurt niet hoger is dan toegelaten door de batterijfabrikant.
- Gebruik batterijen niet tijdens het opladen!
- Niet-oplaadbare batterijen mogen niet worden opgeladen.
- Probeer nooit een bevroren batterij op te laden!
- Draag volledige oogbescherming en geschikte beschermkledij voor het werken met batterijvloeistoffen. Raak uw ogen niet aan tijdens het werken met een batterij. Er zouden zuur, zuurdeeltjes of corrosie in uw ogen komen.

- Zorg ervoor dat u geen metalen voorwerpen zoals ringen, armbanden, halskettingen en horloges op u draagt tijdens het werken met loodzuurbatterijen. Wees extra voorzichtig en zorg ervoor dat er geen metalen voorwerpen op de batterij kunnen vallen. Dit zou kunnen leiden tot vonken of een kortsluiting op de batterij of andere elektrische onderdelen, en het kan explosies of ernstige brandwonden veroorzaken.
- In bepaalde omstandigheden kan er een beetje vloeistof uit de batterij lekken. Batterijvloeistof kan irritaties en/of brandwonden veroorzaken. Vermijd elk contact met de vloeistoffen. Komt u er per ongeluk toch mee in contact, spoel de plek dan onmiddellijk met water. Komt er vloeistof in uw ogen, spoel deze dan onmiddellijk met veel schoon water en contacteer een arts.
- Versleten batterijen moeten veilig worden afgedankt. Lees het hoofdstuk 'Afdanken van dit product' in deze handleiding voor meer informatie over recyclage en milieubescherming. - Respecteer de technische specificaties van de batterijen die u wilt opladen en de bijbehorende specifieke aanbevelingen (zoals voor het plaatsen en aansluiten van de batterij, de laadsnelheid enz.).

- Verlaad geen dry cell-batterijen ('droge batterijen') die vaak worden gebruikt in huishoudelijke apparaten. Dit kan brand en persoonlijk letsel veroorzaken.
- Dit apparaat mag uitsluitend worden gebruikt met autobatterijen met een 12 V DC-spanning. Sluit het apparaat niet aan op andere soorten batterijen (6 V DC, 24 V DC enz.).
-  Afneembare voedingseenheid.
- **WAARSCHUWING:** Gebruik alleen de afneembare voedingseenheid (WJG-Y131400900W charger's reference) die met het apparaat is meegeleverd om de accu op te laden.
- Gebruik het apparaat alleen met de voeding die met het apparaat is meegeleverd.
- Dit apparaat bevat accu's die niet vervangen kunnen worden.



Voldoet aan de toepasselijke veiligheidsnormen.



Waarschuwing! Om het risico op letsel te verminderen, moet de gebruiker de gebruiksaanwijzing lezen.



Gooi elektrische apparaten niet weg met het huishoudelijk afval.



Voor het aansluiten van elektrische apparatuur op de netvoeding is een specifieke aparte elektrische voeding vereist.



Li-ion batterij

Li-ion



Beschermen tegen regen

EIGENSCHAPPEN

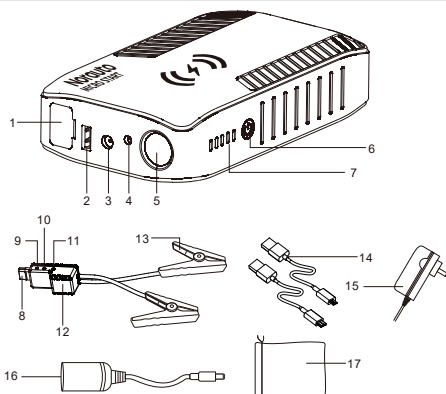

- | | | |
|----------------------|-------------------------|---|
| 1. Jumpstart-poort | 7. Batterij-indicator | 13. Slimme klem |
| 2. USB QC3.0-output | 8. Jumpstart-stekker | 14. Type-C + Micro-USB-kabel |
| 3. 12V-output | 9. Rode led (stand-by) | 15. Muurlader |
| 4. Laadingang | 10. Groene led (gereed) | 16. Adapter voor sigarettenaansteeker 12 V / 10 A |
| 5. Ledlicht | 11. Gele led | 17. Tas |
| 6. Aan-uitschakelaar | 12. SSC-behuizing | |

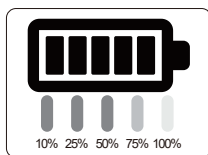
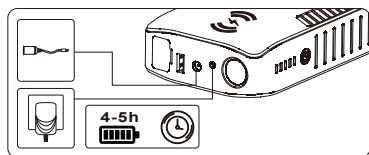

(1) Vrouwelijke sigarettenaansteekerplug: U kunt dit accessoire gebruiken om de meeste 12V-apparaten van stroom te voorzien, zoals een gps, dvd-speler, luchtventilator, luchtcompressor, stofzuiger of koelbox.

(2) Wandlader: De Norauto Micro Start wordt geleverd met een 14V-wandoplader waarmee u uw jumpstarter snel kunt opladen. Volledig opladen duurt 4 tot 5 uur.



BELANGRIJK: Voor een langere levensduur raden we u aan om uw jumpstarter elke 3 maanden 100% op te laden. Als het batterijniveau na gebruik laag is, denk er dan **ALTIJD** aan om uw jumpstarter opnieuw op te laden voordat u deze opbergt.

HOE KUNT U UW AUTO JUMPSTARTEN



WE RADEN U TEN ZEERSTE AAN OM OP VOORHAND TE CONTROLEREN OF HET VOLTAGE VAN UW AUTOBATTERIJ 12 V IS. ALS HET VOLTAGE LAGER IS DAN 2 V OF HOGER DAN 12,6 V DAN KUNT U DEZE NIET JUMPSTARTEN.

WAARSCHUWING: Wanneer u dit apparaat gebruikt om te starten, dan moet u ervoor zorgen dat de positieve en negatieve aansluitingen correct zijn, anders kan de accu ontploffen.

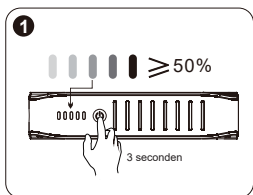

Houd de 'Aan/uit'-schakelaar (6) gedurende 3 seconden ingedrukt om het apparaat in te schakelen. Controleer of het batterijniveau hoger is dan 50%.

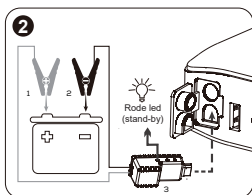

Volg voor het jumpstarten de onderstaande stappen om gevaarlijke situaties te vermijden:

1. Sluit de zwarte (-) klem aan op een metalen deel van de motor (negatieve aarding) of op de negatieve batterijpool.
2. Sluit de startkabel (8) aan op de jumpstart-poort (1) van het apparaat.
3. Sluit de rode (+) klem aan op de positieve (+) batterijpool.

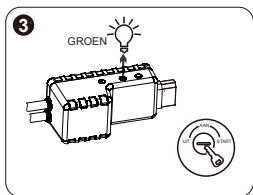

Nadat de verbinding is gemaakt, geeft een groen lampje (10) op de SSC-behuizing (12) aan dat het apparaat klaar is voor een jumpstart. Start de auto en laat de startmotor niet langer dan 5 seconden draaien.

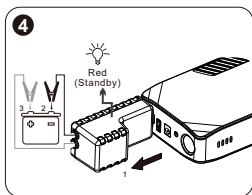

Nadat de motor is gestart, ontkoppelt u eerst de jumpstartstekker (8) van het apparaat en vervolgens de klemmen van de autobatterij.

Telefoon opladen QC3.0:

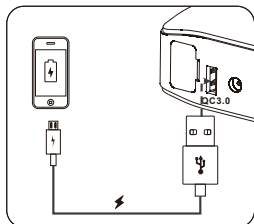

Een USB-poort (2) compatibel met QC3.0-technologie voor snel laden op de zijkant van de jumpstarter. Sluit de USB-kabel aan op de USB-uitgang van het apparaat en houd de 'Aan/uit'-schakelaar (6) gedurende 3 seconden ingedrukt om het apparaat in te schakelen. Het aangesloten apparaat zal worden opgeladen. De USB-uitgang zal automatisch worden uitgeschakeld zodra het opladen is voltooid.

12V-output:

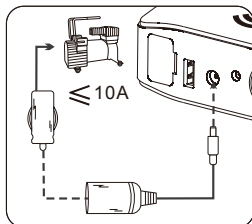

WAARSCHUWING: Deze poort is geen laadinterface. Het mag niet worden aangesloten op andere apparaten dan de vrouwelijke sigarettenaansteckeradapter die bij dit product wordt geleverd.

1. Steek het ene uiteinde van de uitgeruste aansteckeradapter in de 12 V 10 A uitgang van het product.
2. Sluit het 12V-apparaat aan op het andere uiteinde van de sigarettenaansteckeradapterkabel.
3. Houd de 'Aan/uit'-schakelaar (6) 3 seconden ingedrukt zodat het apparaat 12 V / 10 A stroom levert voor de auto.

Muurstekker:

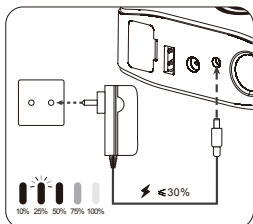

Om het apparaat op de lade eerst de output-poort van de lader van de meegeleverde oplader (referentie WJG-Y131400900W) op de input-poort van het product sluit u vervolgens de laadstekker aan op de 230V-voeding en. Nu geeft de ledlamp de laadstatus weer. Nadat het volledig is opgeladen, stopt het ledlampje met knipperen.

Telefoon draadloos opladen:

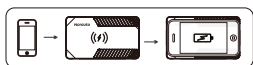

Houd de 'Aan/uit'-schakelaar (6) gedurende 3 seconden ingedrukt om het apparaat in te schakelen. Als uw smartphone compatibel is met draadloze oplaadtechnologie, legt u uw telefoon gewoon bovenop de jumpstarter om deze snel en eenvoudig op te laden.

Ledlicht:

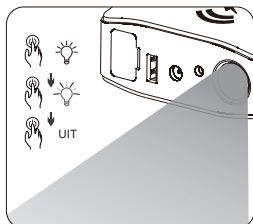

Houd de 'Aan/uit'-schakelaar (6) gedurende 3 seconden ingedrukt om het apparaat in te schakelen.

- 1e keer kort indrukken: Werklamp
- 2e keer kort indrukken: Zaklamp
- 3e keer kort indrukken: Licht uit.

Uitschakeling na 2 minuten:



Het apparaat wordt automatisch uitgeschakeld als het 2 minuten niet wordt gebruikt. U kunt ook de 'Aan/uit'-schakelaar (6) gedurende 3 seconden ingedrukt houden om het apparaat uit te schakelen.

PROBLEMEN OPLOSSEN

Fout	Oorzaak	Oplossing
1. Groene en gele led knipperen gedurende 10 minuten	Het apparaat is drie keer achtereenvolgens gebruikt binnen drie minuten.	Wacht 10 minuten om het opnieuw te proberen, zodat het apparaat kan afkoelen.
2. De groene, gele en rode leds branden samen	Klemmen onjuist bevestigd.	Keer de batterijverbindingen om.

3. De groene, gele en rode leds branden één na één	Het batterijniveau is te laag om te jumpstarten.	Laad deze opnieuw op voor gebruik.
4. De RODE LED brandt en er is geen reactie na het maken van de juiste aansluitingen	De spanning van de aangesloten batterij is minder dan 2 V of hoger dan 12,6 V.	1) Controleer of uw autobatterij van het 12V-type is. 2) Laad uw autobatterij op. 3) Schakel alle belastende functies uit (bv. verwarming, airco, lichten enz.) en probeer opnieuw.
5. Blauw lampje "10%" en vijf lampjes knipperen afwisselend	De temperatuur is lager dan -25 °C	Plaats het apparaat in een warmere omgeving
6. Blauw lampje "25%" en vijf lampjes knipperen afwisselend	Het interne circuit is defect	Zend het apparaat naar een erkende hersteller
7. Blauw lampje "50%" en vijf lampjes knipperen afwisselend	De temperatuur van het apparaat is lager dan 10 °C of hoger dan 45 °C.	De versterker kan alleen worden opgeladen tussen 10°C en 45°C.
8. Blauw lampje "75%" en vijf lampjes knipperen afwisselend	Time-out bij het opladen	Mogelijk raakt de batterij defect, adviseer de klant om het niet opnieuw te gebruiken
9. Blauw lampje "100%" en vijf lampjes knipperen afwisselend	De temperatuur van het apparaat is hoger dan 55 °C	Breng het apparaat naar een koudere omgeving en wacht tot het is afgekoeld tot 40 °C

REINIGING, ONDERHOUD EN BEWARING

A. Reiniging

WAARSCHUWING! Gebruik geen schuurmiddelen of oplosmiddelen. Dompel het apparaat niet onder in water.

Om het apparaat te kunnen reinigen moet het zijn uitgeschakeld en afgekoeld, en moet de stekker worden losgekoppeld van het stopcontact.

Veeg het apparaat af en toe schoon met een droge en zachte doek.

B. Onderhoud

Onderhoud is niet nodig. Het apparaat mag enkel worden hersteld door een gekwalificeerde technicus.

C. Bewaring

Dit apparaat kan worden gebruikt bij temperaturen tussen -20°C en $+55^{\circ}\text{C}$, uit de buurt van stof en water. We raden ten zeerste aan om het apparaat te bewaren bij een temperatuur tussen 0°C en $+40^{\circ}\text{C}$ (in uw woning, auto enz.) voordat u de jumpstarter gebruikt. Voor een betere efficiëntie van de batterij is het aanbevolen om dit apparaat binnenshuis te bewaren als de buitentemperatuur lager is dan 0°C .

AFDANKEN VAN HET PRODUCT



Selectieve ophaling van het elektrisch en elektronisch afval. Elektrische apparatuur mag niet bij het huishoudelijk afval worden weggegooid.

 Volgens de Europese Richtlijn 2012/19/UE voor het opruimen van elektrische en elektronische materialen en de uitvoering ervan in het nationale recht moeten versleten elektrische producten afzonderlijk worden ingezameld en worden opgeruimd in speciaal voorziene recyclagepunten. Neem contact op met uw verkooppunt of de lokale overheid voor meer informatie over de recyclage.

CONFORMITEITSVERKLARING

Norauto verklaart dat het type apparaat: 30856/2223449 / NO6740 / 01.39.300 / Micro Start Booster voldoet aan de richtlijn 2014/53/EU. De volledige tekst van de EU-conformiteitsverklaring kan worden geraadpleegd op het volgende internetadres : www.MGTS.com.

PRÓLOGO

Gracias por adquirir este producto. El Micro Start de Norauto es un arranque auxiliar compacto y potente con una capacidad de 11 000 mAh, que puede arrancar su coche hasta 15 veces con una sola carga. Se puede usar con motores de gasolina de hasta 3.0 litros y motores diésel de hasta 2.0 litros.

También se puede usar el Micro Start como una batería externa para recargar su teléfono móvil gracias a la salida de carga rápida USB QC3.0 y también mediante tecnología de carga inalámbrica. También cuenta con una luz led brillante para emergencias, además de un puerto de salida de 12 V para que pueda utilizar un compresor, una nevera o cualquier otro dispositivo de 12 V.

Puede verificar fácilmente el nivel de carga de la batería gracias a una sencilla pantalla led. La batería se recargará a partir de una toma.

El Micro Start de Norauto cuenta con pinzas inteligentes con distintas protecciones para ofrecer un uso seguro al consumidor en cualquier situación.

ESPECIFICACIONES

N.º de artículo	2223449/NO6740/01.39.300
Corriente de arranque	300 A
Corriente de cresta	600 A
Cilindradas de motor compatibles	Motores de gasolina 3,0 litros Motores diésel 2,0 litros
Peso neto del producto	0,55 kg
Dimensiones del producto	16,7 x 9,6 x 3,7 cm
Potencia de carga inalámbrica	10 W
Rango de frecuencia	110-205 KHz
Potencia de salida	< 20 dBm
Salida USB	5 V=3 A / 9 V=2 A
Salida de toma de mechero	12 V=10 A
Puerto de arranque	Arranque de motor de 12 V
Capacidad de la batería	41,07 Wh
Entrada de carga	14 V=0,9 A
Temperatura de funcionamiento ambiente	-20 °C a +55 °C
Temperatura dealmacenamiento recomendada	0°C a +40°C
Temperatura de carga recomendada	+10°C a +45°C

PRECAUCIONES DE SEGURIDAD

- **LEER LAS INSTRUCCIONES ANTES DE CARGARLO**
 - **PARA USO EN INTERIOR, NO EXPONERLO A LA LLUVIA.**
 - **DESCONECTAR DE LA RED ANTES DE ENCHUFAR O DEENCHUFAR LAS CONEXIONES A LA BATERÍA.**
 - **ADEVRETEENCIA: GAS EXPLOSIVO. EVITAR LAS LLAMAS Y LAS CHISPAS. COMPROBAR QUE HAY SUFICIENTE AERACIÓN CUANDO SE ESTÁ CARGANDO.**
- Utilice el aparato únicamente como se describe en este manual de instrucciones. Cualquier uso indebido o distinto a lo que se indica en las instrucciones, anulará la responsabilidad del fabricante y del distribuidor.
 - No intente reparar el aparato ni modificarlo de ningún modo. Las modificaciones pueden provocar daños en el dispositivo, en las propiedades o lesiones personales, de las cuales el fabricante no se hará responsable.
 - Los coches pueden contar con sistemas eléctricos y electrónicos (p. ej.: sistemas de gestión de motor, teléfonos móviles) que se podrían dañar si se someten a tensiones de arranque elevadas y picos de tensión. Antes de conectar el dispositivo al coche, lea el manual de usuario del coche para

- confirmar que se permite la carga externa.
- El incumplimiento de las instrucciones de seguridad puede provocar descargas eléctricas, incendios y/o lesiones personales.
 - Siga las instrucciones para conectar y desconectar los cables del cargador de baterías o los terminales de la batería.
 - Este aparato está diseñado para ser usado únicamente en interiores y en un entorno doméstico.
 - ¡No utilice ningún accesorio no recomendado por el fabricante/distribuidor! Podrían dañar el aparato o provocar lesiones personales.
 - ¡RIESGO DE ASFIXIA! Mantenga el aparato y el embalaje fuera del alcance de los niños.
 - Este dispositivo puede ser utilizado por niños a partir de 8 años. Puede ser utilizado también por personas con capacidades físicas, sensoriales o mentales reducidas, siempre que estén debidamente guiados, se les haya dado las instrucciones sobre el uso del aparato con seguridad, y conozcan los riesgos a los que están expuestos. Los niños no deben jugar con el aparato. La limpieza y el mantenimiento no deben ser efectuados por niños sin vigilancia.
 - Los niños deben estar supervisados para

- garantizar que no juegan con el dispositivo.
- No utilice este aparato en atmósferas explosivas, p. ej. en presencia de polvo, gases o líquidos inflamables.
 - Evite las llamas vivas, las superficies calientes y las chispas durante el uso del dispositivo. No fume mientras use el aparato.
 - Durante la carga, la batería se debe colocar en una zona bien ventilada.
 - Mantenga seco el aparato. No lo sumerja bajo el agua ni bajo ningún otro líquido.
 - Mantenga el aparato lejos del agua y de posibles salpicaduras.
 - No utilice el aparato en ambientes húmedos. No lo utilice en lugares húmedos.
 - No se debe colocar objetos que contengan líquido cerca del aparato.
 - No cubra el aparato con objetos como papel, toallas, cortinas, etc.
 - No exponga el dispositivo a la luz directa del sol ni a las altas temperaturas.
 - Evite que el cable de alimentación cuelgue por el borde de la mesa y que toque cualquier superficie caliente.
 - Al desenchufar el dispositivo, hágalo siempre desde el enchufe, no tire del cable de alimentación.
 - Si el cable de alimentación o las pinzas están dañadas, no utilice el aparato.

- Si el cable de alimentación está dañado, deberá ser reemplazado por el fabricante, su servicio técnico o personal cualificado a fin de evitar situaciones de peligro.
- No modifique el cable de alimentación ni el enchufe. Si el cable o el enchufe no son compatibles con la instalación eléctrica, póngase en contacto con un técnico cualificado.
- No se debe utilizar alargadores excepto en caso de que sea estrictamente necesario. El uso de un cable alargador inadecuado podría producir incendios y descargas eléctricas.
- Evite que las pinzas roja y negra se toquen entre sí ya que podrían producirse chispas, una explosión o causar daños.
- Antes de realizar ninguna conexión eléctrica, compruebe que:
 - ✓ El aparato y sus componentes no estén dañados. En ese caso, no utilice el dispositivo y lléveselo a su distribuidor para su inspección y reparación.
 - ✓ La tensión indicada en la placa de características coincida con la de la instalación eléctrica.
- Coloque el cargador de baterías tan lejos de la batería como los cables lo permitan.
- Pueden acumularse gases explosivos cerca del suelo. Coloque el cargador de batería lo más elevado del suelo que sea posible. No

lo deje desatendido durante la carga.

- No lleve a cabo ninguna reparación por su cuenta. Cualquier comprobación, desmontaje o reparación deben ser realizados exclusivamente por personas cualificadas.
- No abra la carcasa. Dentro de la unidad no hay piezas que el usuario pueda reparar.
- No coloque el cargador de baterías sobre la batería ni encima de ella.
- El límite de la batería no relacionado con el bastidor debe estar conectado primero. La otra conexión debe hacerse sobre el bastidor lejos de la batería y de la canalización de combustible.

Tras la operación, retirar la conexión del bastidor y finalmente la conexión de la batería, en el orden indicado.

INSTRUCCIONES DE SEGURIDAD CON RESPECTO A LAS BATERÍAS

- **ADVERTENCIA:** Riesgo de mezclas explosivas de gases. Es peligroso trabajar cerca de una batería de plomo. Durante un funcionamiento normal, las baterías generan gases explosivos. Por tal motivo, es de suma importancia leer este manual cada vez que vaya a usar su cargador de baterías y observar las instrucciones al pie de la letra.
- Compruebe que las baterías se puedan

recargar con este cargador. Para ello, consulte el manual de instrucciones del fabricante de la batería.

- Asegúrese de que la tasa de carga inicial no supere las especificaciones del fabricante de la batería.
- ¡No utilice las baterías mientras se estén cargando!
- Las baterías no recargables no se deben recargar.
- ¡Nunca intente cargar una batería congelada!
- Lleve protección visual completa y ropa adecuada para protegerse del contacto con el fluido de la batería. Evite tocarse los ojos mientras esté trabajando con una batería. Ácido o partículas de ácido o de corrosión podrían introducirse en los ojos.
- Quítese cualquier objeto personal de metal, por ejemplo, anillos, brazaletes, collares y relojes, cuando trabaje con una batería de plomo. Extreme las precauciones, de manera de reducir el riesgo de caída de objetos metálicos en la batería. Eso podría provocar chispas o cortocircuitar la batería u otras piezas eléctricas y provocar una explosión o graves quemaduras.

- Bajo ciertas condiciones, la batería podría expulsar algo de fluido. El fluido de batería puede causar irritaciones y/o quemaduras, por lo que debe evitar cualquier contacto con él. En caso de contacto accidental, enjuague el área afectada con agua de inmediato. Si el fluido se le mete en los ojos, acláreselos inmediatamente con abundante agua fresca y contacte con un médico.
- Las baterías gastadas se deben eliminar de forma segura. Consulte el capítulo "Eliminación de este producto" para obtener más información sobre el reciclaje y la protección del medioambiente. - Tenga en cuenta las especificaciones técnicas de las baterías que quiera cargar, además de las recomendaciones específicas correspondientes (p. ej.: cómo insertar y conectar la batería, la tasa de carga, etc.).
- No recargue las pilas secas comúnmente utilizadas en electrodomésticos, Podría provocar un incendio y daños personales.
- Este aparato solo se debe usar con baterías para vehículos automotores de un voltaje de 12 VCC. No conecte el aparato a otros tipos de sistemas (6 VCC, 24 VCC, etc.).
-  Unidad de alimentación extraíble.
- **ADVERTENCIA:** Para la recarga de la batería, utilizar únicamente la unidad de

alimentación extraíble suministrada con el aparato (WJG-Y131400900W charger's reference).

- Este aparato solo puede usarse con la alimentación que se incluye de fábrica.
- Este aparato contiene baterías que no se pueden cambiar.



Cumple con las normas de seguridad apropiadas.



¡Advertencia! Para reducir el riesgo de lesiones, el usuario debe leer el manual de instrucciones.



No deseche los dispositivos eléctricos junto a los residuos domésticos.



Se necesita una unidad de alimentación por separado para conectar el equipo eléctrico al suministro eléctrico.



Li-ion

Batería de ion de litio



Manténgalo a salvo de la lluvia

CARACTERÍSTICAS

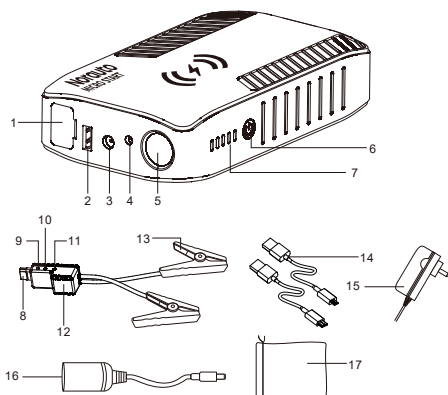

- | | | |
|--------------------------------|-------------------------|------------------------------------|
| 1. Puerto de arranque | 7. Piloto de la batería | 13. Pinza inteligente |
| 2. Salida USB QC3.0 | 8. Conector de arranque | 14. Tipo C + cable micro USB |
| 3. Salida de 12 V | 9. Led rojo (en espera) | 15. Cargador de pared |
| 4. Entrada de carga | 10. Led verde (listo) | 16. Adaptador de mechero 12 V/10 A |
| 5. Piloto led | 11. Led amarillo | 17. Bolsa |
| 6. Interruptor de alimentación | 12. Carcasa SSC | |

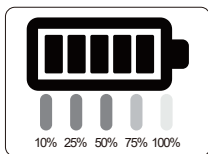
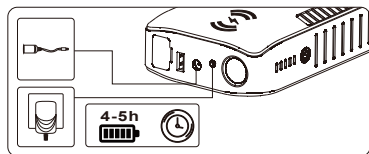

(1) Enchufe de mechero hembra: Puede utilizar este accesorio para alimentar la mayoría de dispositivos de 12 V: GPS, reproductores de DVD, ventiladores, compresores de aire, aspiradores o neveras.

(2) Cargador de pared: El Micro Start de Norauto viene con un cargador de pared de 14 V, que garantiza una carga rápida del arranque. La carga completa tardará entre 4 y 5 horas.



IMPORTANTE: Para aumentar su vida útil, le recomendamos que recargue el arranque auxiliar al 100 % cada 3 meses. Tras usarlo, si el nivel de la batería es bajo, SIEMPRE piense en recargar su arrancador antes de almacenarlo.

CÓMO REALIZAR UN ARRANQUE AUXILIAR EN SU COCHE



LE RECOMENDAMOS ENCARECIDAMENTE QUE COMPRUEBE QUE LA TENSIÓN DE LA BATERÍA DEL COCHE SEA DE 12 V ANTES DE ARRANCAR. SI SE ENCUENTRA POR DEBAJO DE 2 V O POR ENCIMA DE 12,6 V, NO SE PUEDE ARRANCAR.

ADVERTENCIA: Al utilizar esta unidad para arrancar, asegúrese de que las conexiones positiva y negativa sean correctas, de otro modo la batería podría explotar.

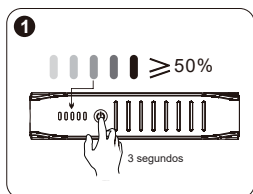

Mantenga pulsado el botón de encendido (6) durante 3 segundos para apagar la unidad. Asegúrese de que el nivel de carga de la batería sea superior al 50 %.

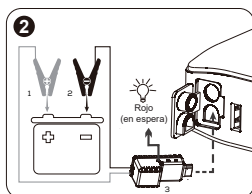

Para evitar situaciones de riesgo, realice el siguiente procedimiento:

1. Conecte la pinza negra (-) a la parte metálica del motor (tierra negativa) o al terminal negativo de la batería.
2. Inserte el enchufe de arranque (8) en el puerto de arranque (1) del dispositivo.
3. Conecte la pinza roja (+) al terminal positivo (+) de la batería.

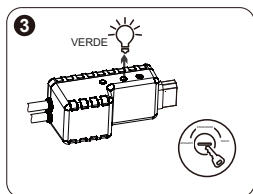

Cuando se haya completado la conexión, una luz verde (10) en la carcasa SSC (12) indicará el correcto estado del arranque. Conecte el encendido del vehículo y espere algo más de 5 segundos antes de arrancar.

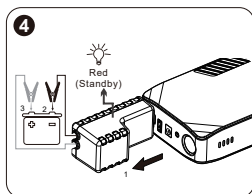

Cuando el motor haya arrancado correctamente, quite primero el enchufe de arranque del dispositivo (8) y luego retire las pinzas de la batería del coche.

Carga QC3.0 de móviles:

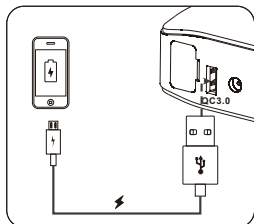

Un puerto USB (2) compatible con la tecnología de carga rápida QC3.0 se encuentra disponible en un lateral del arranque. Conecte el cable USB al puerto de salida USB del dispositivo, mantenga pulsado el interruptor de encendido (6) durante 3 segundos para encender la unidad; el dispositivo empezará a cargar. La salida USB se apagará automáticamente cuando la carga se haya completado.

Salida de 12 V:

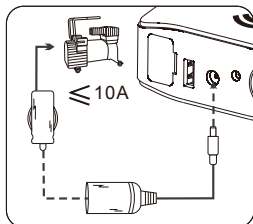

ADVERTENCIA: Este puerto no es una interfaz de carga. Así pues, no se debe conectar ningún otro dispositivo que no sea el adaptador de toma de mechero hembra provisto con este producto.

1. Enchufe un extremo del adaptador del mechero a la salida 12 V 10 A del dispositivo.
2. Conecte el dispositivo de 12 V al otro extremo del cable del adaptador de la toma de mechero.
3. Mantenga pulsado el interruptor de encendido (6) durante 3 segundos para encender la unidad y comenzar a suministrar energía al dispositivo conectado (no más de 12 V 10 A).

Enchufe de pared:

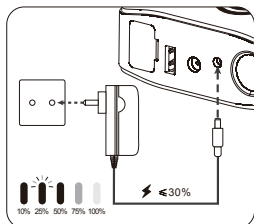

Para recargar el dispositivo, conecte primeramente el puerto de salida de carga del cargador proporcionado (referencia WJG-Y131400900W) al puerto de entrada del producto y, seguidamente, el enchufe del cargador a la fuente de alimentación de 230 V. En ese momento, el led mostrará el estado de carga. Cuando se haya cargado del todo, el led dejará de parpadear.

Carga de teléfono inalámbrica:

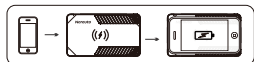

Mantenga pulsado el botón de encendido (6) durante 3 segundos para apagar la unidad. Si su teléfono inteligente es compatible con la tecnología de carga inalámbrica, simplemente coloque su teléfono sobre la superficie superior del arranque para cargarlo fácil y rápidamente.

LED:

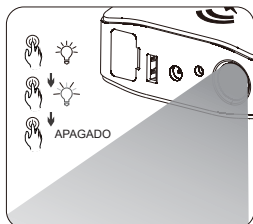

Mantenga pulsado el botón de encendido (6) durante 3 segundos para apagar la unidad.

- 1.ª pulsación corta: Luz de funcionamiento
- 2.ª pulsación larga: Luz flash,
- 3.ª pulsación larga: Luz apagada.

Apagado en 2 minutos:



El dispositivo se apagará automáticamente si no se utiliza durante 2 minutos. Opcionalmente, mantenga pulsado el botón de encendido (6) durante 3 segundos para apagar la unidad.

RESOLUCIÓN DE PROBLEMAS

Error	Motivo	Solución
1. Los ledes verde y amarillo parpadean a la vez durante 10 minutos	Tres usos seguidos en menos de 3 minutos.	Espere durante 10 minutos y vuelva a intentarlo para dejar que la unidad se enfríe.

2. Los ledes verde, amarillo y rojo se encienden a la vez	Las pinzas no están bien sujetas.	Invierta las conexiones de la batería.
3. Los ledes verde, amarillo y rojo se encienden uno tras otro	El nivel de la batería es demasiado bajo para arrancar.	Recárguela antes de utilizarlo.
4. El led rojo se queda encendido y no hay respuesta tras conectarlo bien	La batería conectada está por debajo de 2 V o por encima de 12,6 V.	1) Asegúrese de que la batería de su coche sea de 12 V. 2) Cargue la batería de su coche. 3) Retire todas las cargas (p. ej.: calentador, aire acondicionado, luces, etc.) y vuelva a intentarlo.
5. Luz azul al «10 %» y cinco luces parpadeando alternativamente	La temperatura está por debajo de -25°C	Lleve la unidad a un ambiente cálido
6. Luz azul al «25 %» y cinco luces parpadeando alternativamente	El circuito interno está roto.	Envíe la unidad a un técnico profesional para su reparación
7. Luz azul al «50 %» y cinco luces parpadeando alternativamente	La temperatura de la unidad está por debajo de 10°C o supera los 45°C .	La batería de refuerzo o booster solo se puede cargar si la temperatura está entre 10°C y 45°C .
8. Luz azul al «75 %» y cinco luces parpadeando alternativamente	Tiempo de carga finalizado	Puede que la batería se haya estropeado y no se aconseja al cliente utilizarla de nuevo
9. Luz azul al «100 %» y cinco luces parpadeando alternativamente	La temperatura de la unidad supera los 55°C .	Lleve la unidad a un ambiente más frío y espere a que alcance los 40°C .

LIMPIEZA, MANTENIMIENTO Y ALMACENAMIENTO

A. Limpieza

¡ADVERTENCIA! No utilice limpiadores abrasivos a base de solventes. No sumerja el aparato en el agua.

Antes de limpiarlo, el dispositivo debe estar apagado, desconectado de la red eléctrica y frío.

Cuando sea oportuno, limpie el aparato con un paño suave y seco.

B. Mantenimiento

No se requiere mantenimiento. Cualquier posible reparación debe estar a cargo de un técnico especializado.

C. Almacenamiento

Esta unidad se puede utilizar en temperaturas entre los $-20\text{ }^{\circ}\text{C}$ y los $+55\text{ }^{\circ}\text{C}$, alejada del agua y el polvo. Recomendamos encarecidamente almacenar el arranque auxiliar entre los $0\text{ }^{\circ}\text{C}$ y los $+40\text{ }^{\circ}\text{C}$ (en su casa, en el camión, etc.) antes de utilizarlo. Para un mejor funcionamiento de la batería, se recomienda guardar la unidad en el interior si la temperatura exterior es inferior a los $0\text{ }^{\circ}\text{C}$.

ELIMINACIÓN DEL PRODUCTO



Recogida selectiva de residuos eléctricos y electrónicos.

Los productos eléctricos no se deben desechar junto con los residuos domésticos.

Según la Directiva Europea 2012/19/UE sobre desecho de materiales eléctricos y electrónicos y su transposición a la legislación nacional, los productos eléctricos deben ser recogidos separadamente y desechados en los puntos designados a tal efecto. Póngase en contacto con las autoridades locales o su distribuidor para que le aconsejen sobre el reciclado.

DECLARACIÓN DE CONFORMIDAD

Norauto declara que el tipo de equipo: 30856/2223449/NO6740/01.39.300/Micro Start Booster cumple con la Directiva 2014/53/UE.

El texto completo de la declaración de conformidad de la UE está disponible en la siguiente dirección de internet: www.MGTS.com.

FOREWORD

Thank you for purchasing this product! The Norauto Micro Start is a compact but powerful jump-starter of 11,000mAh capacity, which can jump-start your car up to 15 times on a single charge. It can be used on petrol engines up to 3.0 litres and diesels up to 2.0 litres.

Micro Start can also be used as a Powerbank to recharge your smartphone, thanks to the USB QC3.0 Fast Charge Output, but also using the wireless charging technology. There is also a bright LED working light for emergency issues, as well as a 12V output port, to allow you to use a compressor, cooler or any other 12V device.

You can easily check the level of the battery, thanks to the simple LED display. The battery will recharge from a mains outlet.

Norauto Micro Start also offers smart clamps with various protections to provide a safe use to consumers in any situation.

SPECIFICATIONS

Art.No.	2223449/NO6740/01.39.300
Start current	300 A
Peak current	600 A
Engine size compatibility	Petrol engines 3.0L Diesel engines 2.0L
Product net weight	0.55 kg
Product size	16.7 x 9.6 x 3.7 cm
Wireless charging power	10 W
Frequency range	110-205 KHz
Output power	< 20 dBm
USB output	5V==3A / 9V==2A
Cigarette socket output	12V==10A
Jump start port	12V engine start
Battery capacity	41.07Wh
Charge input	14V==0.9A
Ambient operating temperature	-20°C to +55°C
Recommended storage temperature	0°C to +40°C
Recommended charge temperature	+10°C to +45°C

SAFETY PRECAUTIONS

- **BEFORE CHARGING, READ THE INSTRUCTIONS.**
 - **FOR INDOOR USE. DO NOT EXPOSE TO RAIN.**
 - **DISCONNECT THE SUPPLY BEFORE MAKING OR BREAKING THE CONNECTIONS TO THE BATTERY.**
 - **WARNING: EXPLOSIVE GASES. PREVENT FLAMES AND SPARKS. PROVIDE ADEQUATE VENTILATION DURING CHARGING.**
- Use this appliance only as described in this instruction manual. Any misuse of the appliance, or use different from instructions, will void the liability of the manufacturer and of the retailer.
 - Do not attempt to modify the appliance in any way. Modifications may lead to damage of the appliance, property damage or personal injury for which the manufacturer will accept no liability.
 - Cars may have electrical and electronic systems (e.g. engine management systems, mobile phones) that may be damaged if subjected to high starting voltages and voltage peaks. Before connecting the appliance to the car, read the car's owner manual to confirm that external charging is allowed.

- Non-observance of the safety instructions can cause electric shock, fire and/or injuries to persons.
- Follow the instructions for connecting and disconnecting the battery charger leads or battery terminals.
- This appliance is meant for domestic and indoor use only.
- Do not use any accessory not recommended by the manufacturer/retailer! They may damage the appliance and/or cause injuries to persons.
- **CHOKING HAZARD!** Keep the appliance and its packaging out of reach of children.
- This appliance can be used by children aged from 8 years and above and persons with reduced physical, sensory or mental capabilities or lack of experience and knowledge if they have been given supervision or instruction concerning use of the appliance in a safe way and understand the hazards involved. Children shall not play with the appliance. Cleaning and user maintenance shall not be made by children without supervision.
- Children should be supervised to ensure that they do not play with the appliance.
- Do not operate the appliance in explosive atmospheres, such as in the presence of flammable liquids, gases or dust.

- Avoid naked flames, hot surfaces and sparks during the use of this appliance. Do not smoke when using the appliance.
- During charging, the battery must be placed in a well-ventilated area.
- Keep the appliance dry. Do not immerse it into water or any other liquids.
- Keep the appliance away from water and spatters.
- Do not operate the appliance in a humid environment. Do not use in wet places.
- No object containing liquid should be kept around this appliance.
- Do not cover the appliance with objects like paper, towels, curtains, etc.
- Do not expose the appliance to direct sunlight or hot temperatures.
- Do not let the supply cord hang from a table edge; do not let it touch any hot surface.
- When unplugging the appliance, always take hold of the plug itself, never pull the supply cord.
- If the supply cord or the clamps are damaged, do not use the appliance.
- If the supply cord is damaged, it must be replaced by the manufacturer, its service agent or similarly qualified persons in order to avoid a hazard.

- Do not modify the supply cord or the plug. If the cord and/or the plug do not match your electrical installations, contact a qualified technician.
- An extension cord should not be used unless absolutely necessary. Use of an improper extension cord could result in fire and electric shock.
- Do not let the red and black clamps touch each other, as it may lead to sparks, explosion and cause damages.
- Before making any electrical connection, check that:
 - ✓ The appliance and its components are not damaged. In this case, do not use the appliance but return it to your retailer for inspection and repair.
 - ✓ The indicated voltage on the rating label matches with your electrical installations.
- Position the battery charger as far away from the battery as the leads will allow.
- Explosive gases may collect near the ground. Place the battery charger as high as possible above ground level. Do not leave unattended during charging.
- Do not carry out any repairs by yourself. Any check, disassembling or repairing has to be carried out exclusively by a qualified person.
- Do not open the casing. There are no user-

serviceable parts inside.

- Do not place the battery charger above or stand the battery charger on top of the battery.
- The battery terminal not connected to the chassis has to be connected first. The other connection is to be made to the chassis, remote from the battery and fuel line.

After the operation, remove the chassis connection and then the battery connection.

SAFETY INSTRUCTIONS REGARDING BATTERIES

- **WARNING:** Risk of explosive gas mixtures. Working in the vicinity of a lead-acid battery is dangerous. Batteries generate explosive gases during normal battery operation. For this reason, it is of utmost importance that each time, before using your battery charger, you read this manual and follow the instructions exactly.
- Check that your batteries can be recharged with this charger. For this, refer to the manufacturer's instruction manual of the battery.
- Make sure that the initial charging rate does not exceed the battery manufacturer's specifications.

- Do not use batteries when charging!
- Non-rechargeable batteries must not be recharged.
- Never attempt to charge a frozen battery!
- Wear complete eye protection and suitable clothing to protect from contact with battery fluid. Avoid touching the eyes while working with a battery. Acid, acid particles or corrosion may get into the eyes.
- Remove personal metal items such as rings, bracelets, necklaces and watches when working with a lead-acid battery. Be extra cautious to reduce the risk of dropping a metal object onto the battery. This might cause sparks or short-circuit the battery or other electrical parts, and lead to an explosion or severe burns.
- Under certain conditions, some fluid may be ejected from the battery. Battery fluid can cause irritations and/or burns. Avoid any contact with it. In case of accidental contact, immediately rinse the spot with water. If fluid enters your eyes, immediately rinse the eyes with plenty of fresh water and contact a doctor.

- Worn-out batteries must be safely scrapped. Read the “Disposal of this product” chapter in this manual to learn more about recycling and environment protection.
- Observe the technical specifications of the batteries that you want to charge, along with the corresponding specific recommendations (for example: how to insert and connect the battery, charge rate, etc.).
- Do not recharge dry-cell batteries commonly used in household appliances. It may cause a fire and personal injuries.
- This appliance must be used exclusively on automotive car batteries with 12VDC voltage. Do not connect the appliance to other types of systems (6VDC, 24VDC, etc.).
-  Removable power supply unit.
- CAUTION: When recharging the battery, use only the removable power unit supplied (WJG-Y131400900W charger’s reference) with the device.
- The device should only be used with the power supply unit supplied with the device.
- This device contains batteries that cannot be replaced.



Complies with appropriate safety standards.



Warning! To reduce the risk of injury, the user must read the instruction manual.



Do not dispose of electrical appliances with the household waste.



A specific separate supply unit is required for connecting electrical equipment to mains power supply.



Li-ion Battery

Li-ion



Keep out of rain

FEATURES

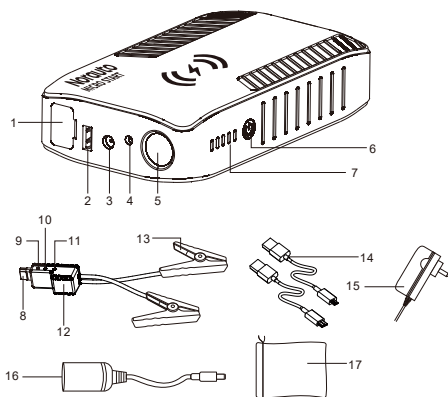

- | | | |
|---------------------|-----------------------|---------------------------------------|
| 1. Jump-start port | 7. Battery indicator | 13. Smart clamp |
| 2. USB QC3.0 output | 8. Jump-start plug | 14. Type-C + Micro USB cable |
| 3. 12V output | 9. Red LED (Standby) | 15. Wall charger |
| 4. Charge input | 10. Green LED (Ready) | 16. Cigarette lighter adapter 12V/10A |
| 5. LED light | 11. Yellow LED | 17. Pouch |
| 6. Power switch | 12. SSC case | |

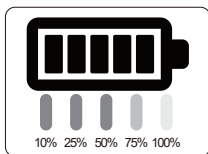
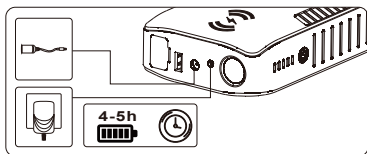

(1) Female cigarette lighter plug: You can use this accessory to power most of 12V devices, such as GPS, DVD Player, fan, air compressor, vacuum cleaner or cooler box.

(2) Wall charger: Norauto Micro Start comes with a 14V wall charger, which ensures fast recharge of your booster. Full recharge will take 4 to 5 hours.



IMPORTANT: For a better lifetime, we recommend recharging your jump starter to 100% every 3 months. After use, if the battery level is low, ALWAYS think of recharging your jump starter before storage.

HOW TO JUMP START YOUR CAR



WE STRONGLY SUGGEST TO VERIFY THE VOLTAGE OF THE CAR BATTERY IS 12V BEFORE STARTING. IF IT IS BELOW 2V OR ABOVE 12.6V, IT CAN'T BE JUMP STARTED.

WARNING: When using this unit to start, make sure the positive and negative connections are correct, otherwise the battery may explode.

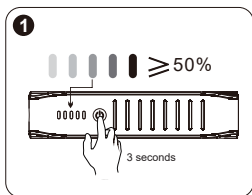

Press and hold the power switch (6) for 3 seconds to turn on the unit. Make sure the battery level is over 50%.

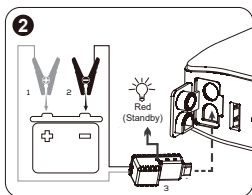

Follow the steps below for jump start, otherwise it could be dangerous:

1. Connect the black (-) clamp to the metal part of the engine (negative ground) or to the negative battery terminal.
2. Insert the jump start plug (8) into the jump start port (1) of the device.
3. Connect the red (+) clamp to the positive (+) battery terminal.

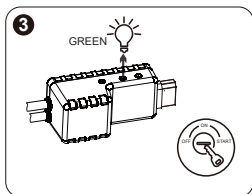

After the connection is completed, a green light (10) on the SSC case (12) will indicate the correct status to jump start. Start the car and do not crank over 5 seconds.

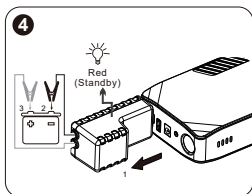

After the engine is successfully started, first pull out the jump start plug (8) of the device and then remove the clamps from the car battery.

ADDITIONAL FUNCTION

Charge Phone QC3.0:

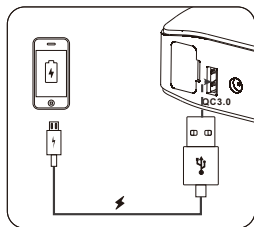

A USB port (2) compatible with QC3.0 fast charge technology is available on the side of the jump starter. Connect the USB cable to the USB output port of the device, press and hold the power switch (6) for 3 seconds to turn on the unit; the device will start to charge. The USB output will be automatically turned off after charging is completed.

12V output:

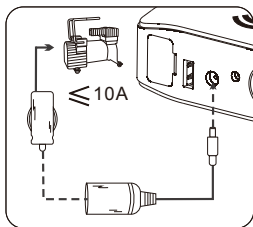

WARNING: This port is not a charging interface! It should not be connected to any other devices than the female cigarette lighter adapter provided with this product.

1. Plug one end of the equipped cigarette lighter adapter into the product's 12V 10A output.
2. Connect the 12V device to the other end of the cigarette lighter adapter cable.
3. Press and hold the power switch (6) for 3 seconds to turn on the unit to start supplying 12V 10A for the car.

Wall plug:

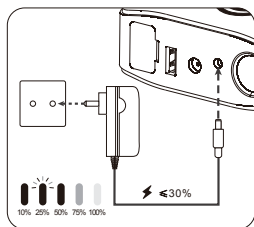

To recharge the device, firstly, connect the charging output port of the provided charger (reference WJG-Y131400900W) to the product input port, and then connect the charger plug to the 230V power supply. At this time, the LED will display the charging status. After fully charged, the LED will stop flashing.

LED Light:



Press and hold the power switch (6) for 3 seconds to turn on the unit.

- 1st short press: Working light
- 2nd short press: Flashlight,
- 3rd short press: Light Off.

Wireless phone charging:

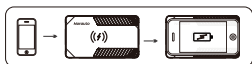

Press and hold the power switch (6) for 3 seconds to turn on the unit. If your smartphone is compatible with wireless charging technology, simply put your phone on the top surface of the jump starter for quick and easy recharging.

2 Mins OFF:



The device will be turned off automatically if it is not be used within 2 minutes. Alternatively, press and hold the power switch (6) for 3 seconds to turn off the unit.

TROUBLE SHOOTING

Error	Reason	Solution
1. Green and yellow LEDs flash together for 10 minutes	Three times continuous using within three minutes.	Please wait for 10 minutes and try again to allow the unit to cool down.
2. Green – Yellow – Red LEDs light up together	Clamps incorrect attached.	Reverse the battery connections.
3. Green – Yellow – Red LEDs light up one by one	Using Battery level is too low to jump start.	Please recharge before use.
4. RED LED is on and no response after connecting well	Connected battery is below 2V or above 12.6V.	1) Make sure your car battery is 12V. 2) Charge your car battery. 3) Remove all the loads (eg: heater, air conditioner, light etc) and try again.
5. Blue light "10%" and five lights flash alternatively	The temperature is lower than -25°C	Bring the unit to a warm environment
6. Blue light "25%" and five lights flash alternatively	The internal circuit is broken	Send the unit to the professional place for repair

7. Blue light "50%" and five lights flash alternatively	The unit temperature is below 10°C or higher than 45°C.	The booster can only be charged between 10°C and 45°C.
8. Blue light "75%" and five lights flash alternatively	Timeout for charging	The battery possibly goes bad and do not advise customer to use again
9. Blue light "100%" and five lights flash alternatively	The unit's temperature is higher than 55°C	Bring the unit into a colder environment and wait until the unit to recover to 40°C

CLEANING, MAINTENANCE AND STORAGE

A. Cleaning

WARNING! Do not use any abrasive or solvent-based cleaner. Do not immerse the appliance in water.

Before cleaning, the appliance must be switched off, disconnected from mains and cooled down.

From time to time, wipe the appliance with a dry and soft cloth.

B. Maintenance

No maintenance is necessary. The equipment is only to be repaired by qualified specialists.

C. Storage

This unit can be used under at temperatures between -20°C and +55°C, away from dust and water. We strongly recommend storing the product between 0°C and +40°C (in house/truck etc.) before using the jump starter. For a better efficiency of the battery, it is recommended to keep this unit indoors when outside temperatures are below 0°C.

DISPOSAL OF THE PRODUCT



Selective collection of waste electrical and electronic equipment.

Electrical equipment must not be disposed of with the household waste.

Pursuant to European Directive 2012/19/EU on waste electrical and electronic equipment, and its transposition into national law, waste electrical equipment must be collected

separately and disposed of in designated collection points. Contact the local authorities or the retailer for advice on recycling.

DECLARATION OF CONFORMITY

Norauto, declares that the equipment type: 30856/2223449/NO6740/01.39.300/Micro Start Booster is in compliance with Directive 2014/53/EU.

The full text of the EU Declaration of Conformity is available at the following internet address: www.MGTS.com.

INTRODUZIONE

Grazie per aver acquistato questo prodotto. Il jump starter Micro Start Norauto è compatto ma potente, grazie alla capacità di 11.000 mAh, e può essere utilizzato per eseguire fino a 15 avviamenti di emergenza ad ogni singola carica. Può essere utilizzato su motori a benzina fino a 3,0 litri e diesel fino a 2,0 litri.

Il booster Micro Start può essere utilizzato come batteria esterna per ricaricare lo smartphone, grazie all'uscita USB di carica rapida QC3.0, o utilizzando la tecnologia di ricarica wireless. Inoltre, è dotato di una luce LED da lavoro per le urgenze e di un'uscita da 12 V, alla quale è possibile collegare un compressore, un refrigerante d'aria o altri dispositivi da 12 V.

Il display LED intuitivo consente di verificare facilmente il livello della batteria. La batteria può essere ricaricata tramite presa di corrente.

Il booster Micro Start Norauto è dotato di morsetti intelligenti che offrono diversi tipi di protezione e garantiscono la massima sicurezza di utilizzo in qualunque situazione.

SPECIFICHE

Art. N.	2223449/NO6740/01.39.300
Corrente di avviamento	300 A
Corrente di picco	600 A
Compatibilità delle dimensioni del motore	Motori a benzina da 3,0 l Motori diesel da 2,0 l
Peso netto del prodotto	0,55 kg
Dimensioni del prodotto	16,7 x 9,6 x 3,7 cm
Ricarica wireless	10 W
Intervallo di frequenza	110-205 KHz
Potenza di uscita	< 20 dBm
Uscita USB	5 V==3 A / 9 V==2 A
Uscita presa accendisigari	12 V==10 A
Porta jump starter	Avviamento motore 12 V
Capacità della batteria	41,07 Wh
Ingresso ricarica	14 V==0,9 A
Temperatura ambiente di esercizio	da -20 °C a +55 °C
Temperatura di conservazione raccomandata	da 0 °C a +40 °C
Temperatura di ricarica raccomandata	da +10°C a +45 °C

PRECAUZIONI DI SICUREZZA

- **PRIMA DELLA CARICA, LEGGERE LE ISTRUZIONI**
 - **PER USO ALL'INTERNO DA NON ESPORRE ALLA PIOGGIA.**
 - **STACCARE L'ALIMENTAZIONE PRIMA DI COLLEGARE O DI SCOLLEGARE LE CONNESSIONI SULLA BATTERIA.**
 - **ATTENZIONE: GAS ESPLOSIVO. EVITARE LE FIAMME E LE SCINTILLE. ASSICURARE UN'AERAZIONE SUFFICIENTE DURANTE LA CARICA.**
- Utilizzare questo apparecchio solo come descritto in questo manuale di istruzioni. In caso di utilizzo improprio dell'apparecchio, o di uso non conforme alle istruzioni, il produttore e il rivenditore saranno sollevati da qualunque responsabilità.
 - Non tentare di modificare l'apparecchio in alcun modo. Eventuali modifiche possono causare danni all'apparecchio, danni materiali o lesioni personali per i quali il produttore non si assume alcuna responsabilità.
 - Le auto possono essere dotate di sistemi elettrici ed elettronici (ad es. sistemi di gestione del motore o di collegamento dei telefoni cellulari) che possono essere danneggiati se sottoposti a tensioni di avviamento elevate e picchi di tensione.

Prima di collegare l'apparecchio all'auto, leggere il manuale dell'utente dell'auto per accertarsi che la carica esterna sia consentita.

- La mancata osservanza delle istruzioni di sicurezza può generare il rischio di scosse elettriche, incendio e/o lesioni personali.
- Seguire le istruzioni per collegare e scollegare i cavi del caricabatterie o i terminali della batteria.
- Questo apparecchio è pensato solo per uso domestico e interno.
- Non utilizzare accessori non raccomandati dal produttore/rivenditore! Potrebbero danneggiare l'apparecchio e/o causare lesioni a persone.
- **RISCHIO DI SOFFOCAMENTO!** Tenere l'apparecchio e la confezione fuori dalla portata dei bambini.
- Questo apparecchio può essere utilizzato da bambini di età minima di 8 anni e da persone che possiedono capacità fisiche, sensoriali o mentali ridotte o privi/e di esperienza o di conoscenza se essi (o esse) sono correttamente sorvegliati(e) o se sono state rese edotte delle istruzioni relative all'uso dell'apparecchio in tutta sicurezza e se i rischi potenziali sono stati illustrati. I bambini non devono giocare con l'apparecchio. La pulizia e la manutenzione

- da parte dell'utilizzatore non devono essere effettuate da bambini senza sorveglianza.
- I bambini devono essere sorvegliati per assicurarsi che non giochino con l'apparecchio.
 - Non utilizzare l'apparecchio in atmosfere esplosive, ad esempio in presenza di liquidi infiammabili, gas o polvere.
 - Non utilizzare l'apparecchio in prossimità di fiamme vive, su superficie calde o in presenza di scintille. Non fumare quando si usa l'apparecchio.
 - Durante la ricarica, la batteria deve essere collocata in un'area ben ventilata.
 - Tenere l'apparecchio asciutto. Non immergerlo in acqua o altri liquidi.
 - Tenere l'apparecchio lontano da acqua e spruzzi.
 - Non utilizzare l'apparecchio in un ambiente umido. Non usare in luoghi umidi.
 - Nessun oggetto contenente liquido dovrebbe essere tenuto intorno a questo apparecchio.
 - Non coprire l'apparecchio con oggetti come carta, asciugamani, tende ecc.
 - Non esporre l'apparecchio alla luce diretta del sole o ad alte temperature.
 - Non lasciare che il cavo di alimentazione penda dal bordo del tavolo ed evitare il contatto con superfici calde.
 - Quando si scollega l'apparecchio,

- afferrare la spina e non tirare il cavo di alimentazione.
- Se il cavo di alimentazione o i morsetti sono danneggiati, non utilizzare l'apparecchio.
 - Se il cavo di alimentazione è danneggiato, deve essere sostituito dal produttore, dal suo agente di assistenza o da personale qualificato per evitare rischi.
 - Non modificare il cavo di alimentazione o la spina. Se il cavo e/o la spina non corrispondono alle installazioni elettriche, contattare un tecnico qualificato.
 - Una prolunga non dovrebbe essere usata se non quando assolutamente necessario. L'uso di una prolunga non adatta può generare il rischio di incendio o scosse elettriche.
 - Evitare che i morsetti rosso e nero si tocchino tra loro, poiché ciò potrebbe causare scintille, esplosioni e danni.
 - Prima di effettuare qualsiasi collegamento elettrico, verificare che:
 - ✓ L'apparecchio e i suoi componenti non siano danneggiati. In caso contrario, non utilizzare l'apparecchio e portarlo al rivenditore in modo che possa eseguire i controlli e le riparazioni necessarie.
 - ✓ La tensione indicata sull'etichetta di classificazione corrisponda a quanto riportato sulle installazioni elettriche in loco.
 - Posizionare il caricabatterie il più lontano

possibile dalla batteria.

- I gas esplosivi possono accumularsi vicino al suolo. Posizionare il caricabatterie più in alto possibile da terra. Non lasciare incustodito durante la ricarica.
- Non eseguire alcuna riparazione per conto proprio. Tutti i controlli, le riparazioni e lo smontaggio devono essere eseguiti esclusivamente da personale qualificato.
- Non aprire la struttura esterna. All'interno non ci sono parti riparabili dall'utente.
- Non posizionare il caricabatterie sopra o posizionare il caricabatterie sopra la batteria.
- Il terminale della batteria non collegata al telaio deve essere collegato per primo. L'altra connessione deve essere effettuata sul telaio lontano dalla batteria e dalle canalizzazioni del combustibile. Dopo l'operazione, rimuovere la connessione dal telaio e infine la connessione dalla batteria, nell'ordine indicato.

ISTRUZIONI PER LA SICUREZZA CONCERNENTI LE BATTERIE

- **AVVERTENZA:** Rischio di miscele di gas esplosivi. Lavorare in prossimità di una batteria al piombo-acido è pericoloso. Le batterie generano gas esplosivi durante il loro normale funzionamento. Per questo motivo, è estremamente importante leggere il presente manuale ogni volta, prima di utilizzare il caricabatterie, e seguire attentamente le istruzioni.
- Controllare che le batterie possano essere ricaricate con questo caricabatterie. A tal fine, fare riferimento al manuale di istruzioni del produttore della batteria.
- Assicurarsi che la velocità di carica iniziale non superi le specifiche definite dal produttore della batteria.
- Non utilizzare le batterie durante la carica!
- Non ricaricare batterie non ricaricabili.
- Non tentare mai di caricare una batteria congelata!
- Indossare un dispositivo di protezione totale degli occhi e indumenti adatti per proteggersi dal contatto con il liquido della batteria. Non toccare gli occhi mentre si lavora con una batteria. Acido, particelle acide e sostanze corrosive possono penetrare negli occhi.

- Rimuovere gli oggetti metallici personali come anelli, bracciali, collane e orologi quando si lavora con una batteria al piombo. Prestare la massima attenzione per ridurre il rischio di far cadere un oggetto metallico sulla batteria. Ciò potrebbe generare scintille o un cortocircuito della batteria o di altre parti elettriche, causando il rischio di esplosione o gravi lesioni.
- In certe condizioni, il liquido potrebbe fuoriuscire dalla batteria. Il liquido della batteria può causare irritazioni e/o ustioni. Evitare qualsiasi contatto con esso. In caso di contatto accidentale, sciacquare immediatamente la zona interessata con acqua. Se il liquido penetra negli occhi, sciacquare immediatamente con abbondante acqua fresca e contattare un medico.
- Smaltire in modo sicuro le batterie esaurite. Leggere il capitolo "Smaltimento del prodotto" del presente manuale per maggiori informazioni sul riciclaggio e sulla protezione dell'ambiente. - Osservare le specifiche tecniche delle batterie da caricare e le relative raccomandazioni per un uso sicuro (ad esempio, le istruzioni relative alla modalità di inserimento e collegamento della batteria, alla velocità di carica, ecc.).

- Non ricaricare le batterie a secco comunemente utilizzate negli elettrodomestici. Ciò potrebbe causare il rischio di incendio o lesioni personali.
- L'apparecchio deve essere utilizzato esclusivamente per ricaricare batterie per auto con una tensione di 12 V CC. Non collegare l'apparecchio ad altri tipi di sistemi (6 V CC, 24 V CC, ecc.).
-  Unità di alimentazione removibile.
- **AVVERTENZA!** Per la ricarica della batteria, utilizzare esclusivamente l'unità di alimentazione fornita (WJG-Y131400900W charger's reference) insieme all'apparecchio.
- L'apparecchio deve essere utilizzato esclusivamente con l'unità di alimentazione fornita insieme all'apparecchio.
- Questo apparecchio contiene batterie non sostituibili.



Conforme agli appropriati standard di sicurezza.



Attenzione! Per ridurre il rischio di lesioni, l'utente deve leggere il manuale di istruzioni.



Non smaltire le apparecchiature elettriche con i rifiuti domestici.



L'uso di un alimentatore specifico fornito separatamente è necessario per collegare l'apparecchiatura elettrica alla rete di alimentazione.



Li-ion

Batteria agli ioni di litio



Tenere al riparo dalla pioggia

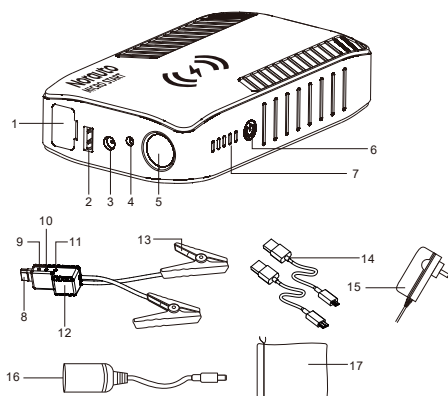

- | | | |
|----------------------------------|------------------------------|--|
| 1. Porta jump starter | 7. Indicatore della batteria | 13. Morsetto intelligente |
| 2. Uscita USB QC3.0 | 8. Spinotto jump starter | 14. Cavo micro USB di tipo C |
| 3. Uscita 12 V | 9. LED rosso (Stand-by) | 15. Caricabatterie da parete |
| 4. Ingresso ricarica | 10. LED verde (Pronto) | 16. Adattatore per accendisigari 12 V / 10 A |
| 5. Luce LED | 11. LED giallo | 17. Custodia |
| 6. Interruttore di alimentazione | 12. Alloggiamento SSC | |

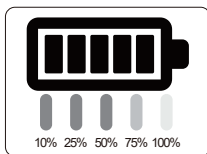
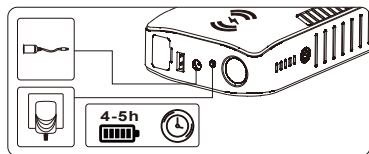

(1) Connettore femmina per accendisigari: È possibile utilizzare questo accessorio per fornire alimentazione alla maggior parte dei dispositivi da 12 V, come ad esempio un GPS, un lettore DVD, una ventola, un compressore, un aspirapolvere o un minifrigo.

(2) Caricabatterie da parete: Micro Start Norauto è dotato di un caricabatterie da parete da 14 V che garantisce una ricarica rapida del booster. Sono necessarie circa 4-5 ore per una ricarica completa.



IMPORTANTE: Per ottimizzare la vita utile, si raccomanda di ricaricare il jump starter al 100% ogni 3 mesi. Dopo l'uso, se il livello della batteria è basso, ricordarsi SEMPRE di ricaricare il jump starter prima di riporlo.

MODALITÀ DI UTILIZZO DEL JUMP STARTER PER RICARICARE LA BATTERIA DELLA VOSTRA AUTO



PRIMA DELL'USO, SI RACCOMANDA VIVAMENTE DI VERIFICARE CHE LA TENSIONE DELLA BATTERIA DELL'AUTO SIA UGUALE A 12 V. SE LA TENSIONE È INFERIORE A 2 V O SUPERIORE A 12,6 V, IL JUMP STARTER NON PUÒ ESSERE UTILIZZATO.

AVVERTENZA: Quando si utilizza questa unità per l'avvio, assicurarsi che i collegamenti ai morsetti positivo e negativo vengano eseguiti corretti, altrimenti la batteria potrebbe esplodere.

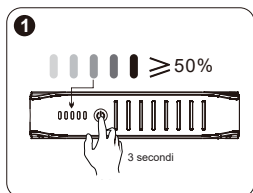

Premere e tenere premuto il pulsante di accensione (6) per 3 secondi per accendere l'unità. Accertarsi che il livello della batteria superi il 50%.

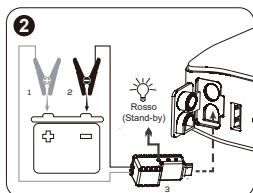

Per evitare il rischio di incidenti durante l'uso, avviare il veicolo seguendo i passaggi riportati qui di seguito:

1. Collegare il morsetto nero (-) alla parte metallica del motore (massa negativa) al terminale negativo della batteria.
2. Inserire la spina del jump starter (8) nella porta del jump starter (1) del dispositivo.
3. Collegare il morsetto rosso (+) al terminale positivo (+) della batteria.

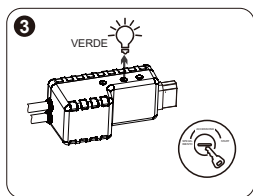

Una volta effettuato il collegamento, la luce verde (10) sull'alloggiamento SSC (12) si accenderà per indicare che il jump starter può essere utilizzato per ricaricare la batteria. Avviare l'auto ma non provare a metterla in moto per più di 5 secondi.

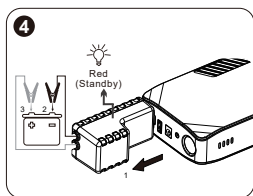

Dopo avere riavviato il motore, rimuovere dapprima la spina del jump starter (8) del dispositivo e successivamente rimuovere i morsetti dalla batteria dell'auto.

FUNZIONI AGGIUNTIVE

Ricarica telefono con tecnologia QC3.0:

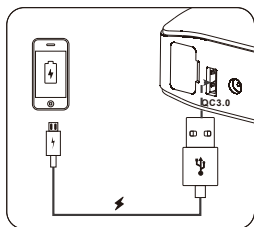

Sul lato del jump starter è presente una porta USB (2) compatibile con la tecnologia di ricarica rapida QC3.0. Collegare il cavo USB all'uscita USB del dispositivo, premere e tenere premuto il pulsante di accensione (6) per 3 secondi per accendere l'unità e il dispositivo avvierà la ricarica. L'uscita USB si spegnerà automaticamente quando la ricarica è completata.

Uscita 12 V:

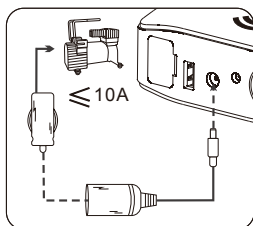

AVVERTENZA: Questa porta non è un'interfaccia di ricarica. Non collegarla a nessun altro dispositivo se non all'adattatore femmina per accendisigari fornito con il prodotto.

1. Collegare un'estremità dell'adattatore per accendisigari in dotazione all'uscita 12 V 10 A del prodotto.
2. Collegare il dispositivo da 12 V all'altra estremità del cavo dell'adattatore per accendisigari.
3. Premere e tenere premuto il pulsante di accensione (6) per 3 secondi per accendere l'unità e avviare l'alimentazione a 12 V 10 A dell'auto.

Presse a muro:

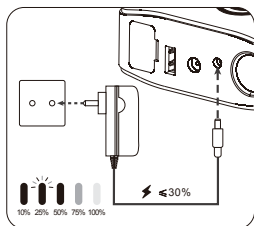

Luce LED:



Per ricaricare il dispositivo, collegare Innanzitutto l'uscita di carica alla porta del caricatore in dotazione (codice WJG-Y131400900W) di ingresso del prodotto, quindi collegare la spina del caricabatterie alla rete di alimentazione a 230 V. A questo punto, sul display LCD verrà visualizzato lo stato di carica. Al termine della carica, il LED smetterà di lampeggiare.

Ricarica wireless del telefono:

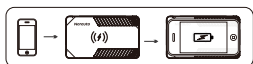

Premere e tenere premuto il pulsante di accensione (6) per 3 secondi per accendere l'unità. Se il vostro smartphone è compatibile con la tecnologia di ricarica wireless, è sufficiente posizionare il telefono sul lato superiore del jump starter per eseguire una ricarica facile e veloce.

Premere e tenere premuto il pulsante di accensione (6) per 3 secondi per accendere l'unità.

- Premere brevemente 1 volta: si accende la luce di lavoro
- Premere brevemente 2 volte: si accende la luce lampeggiante
- Premere brevemente 3 volte: la luce si spegne.

Spegnimento dopo 2 minuti:

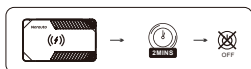

Il dispositivo si spegne automaticamente se non viene utilizzato per 2 minuti. In alternativa, premere e tenere premuto il pulsante di accensione (6) per 3 secondi per spegnere l'unità.

RISOLUZIONE DEI PROBLEMI

Errore	Causa	Soluzione
1. I LED verde e giallo lampeggiano contemporaneamente per 10 minuti	L'apparecchio è stato utilizzato 3 volte consecutive nel corso di 3 minuti.	Attendere 10 minuti e riprovare, lasciando raffreddare l'unità.
2. I LED verde, giallo e rosso si accendono contemporaneamente	I morsetti non sono collegati correttamente.	Invertire i collegamenti della batteria.
3. I LED verde, giallo e rosso si accendono uno alla volta	Il livello della batteria in uso è troppo basso per eseguire un avvio di emergenza.	Ricaricare la batteria prima dell'uso.

<p>4. Il LED rosso è acceso e l'apparecchio non risponde, nonostante i collegamenti siano stato eseguiti correttamente</p>	<p>La tensione della batteria collegata è inferiore a 2 V o superiore a 12,6 V.</p>	<p>1) Assicurarsi che la tensione della batteria dell'auto sia uguale a 12 V. 2) Ricaricare la batteria dell'auto. 3) Rimuovere tutte le possibili fonti di sovraccarico (ad es. riscaldamento, condizionatore, illuminazione, ecc.) e riprovare.</p>
<p>5. Spia blu "10%" e cinque spie lampeggiano alternativamente</p>	<p>La temperatura è inferiore a -25°C</p>	<p>Trasferire l'unità in un ambiente più caldo.</p>
<p>6. Spia blu "25%" e cinque spie lampeggiano alternativamente</p>	<p>Il circuito interno è danneggiato.</p>	<p>Spedire l'unità ad un centro specializzato affinché venga riparata.</p>
<p>7. Spia blu "50%" e cinque spie lampeggiano alternativamente</p>	<p>La temperatura dell'unità è inferiore a 10°C o superiore a 45°C.</p>	<p>L'amplificatore può essere ricaricato esclusivamente a temperature comprese tra 10°C e 45°C.</p>
<p>8. Spia blu "75%" e cinque spie lampeggiano alternativamente</p>	<p>Necessità di ricarica</p>	<p>La batteria non funziona correttamente e si sconsiglia l'utente di utilizzarla ancora</p>
<p>9. Spia blu "100%" e cinque spie lampeggiano alternativamente</p>	<p>La temperatura dell'unità è superiore a 55°C.</p>	<p>Trasferire l'unità in un ambiente più freddo e attendere fino a quando raggiunge nuovamente una temperatura di 40°C</p>

PULIZIA, MANUTENZIONE E CONSERVAZIONE

A. Pulizia

ATTENZIONE! Non utilizzare detergenti abrasivi o a base di solventi. Non immergere l'apparecchio in acqua.

Prima di procedere alla pulizia, spegnere l'apparecchio, scollegarlo dall'alimentazione e lasciarlo raffreddare.

Di tanto in tanto, pulire l'apparecchio con un panno asciutto e morbido.

B. Manutenzione

Non è necessaria alcuna manutenzione. Solo il personale qualificato può intervenire per riparare l'apparecchiatura.

C. Conservazione

Questa unità può essere utilizzata a temperature comprese tra $-20\text{ }^{\circ}\text{C}$ e $+55\text{ }^{\circ}\text{C}$ e non deve entrare in contatto con polvere e acqua. Si raccomanda vivamente di conservare il prodotto ad una temperatura compresa tra $0\text{ }^{\circ}\text{C}$ e $+40\text{ }^{\circ}\text{C}$ (in casa, su un veicolo, ecc.) prima di utilizzare il jump starter. Per garantire la massima efficienza della batteria, si raccomanda di conservare l'unità all'interno quando la temperatura esterna è inferiore $0\text{ }^{\circ}\text{C}$.

SMALTIMENTO DEL PRODOTTO



Smaltimento selettivo dei rifiuti da apparecchiature elettriche ed elettroniche.

Le apparecchiature elettriche non devono essere smaltite con i rifiuti domestici.

Secondo la Direttiva Europea 2012/19/UE sullo smaltimento dei rifiuti da apparecchiature elettriche ed elettroniche e la relativa attuazione nell'ambito della legislazione nazionale, i rifiuti da apparecchiature elettriche ed elettroniche devono essere raccolti separatamente e smaltiti presso i punti di raccolta designati. Contattare le autorità locali o il rivenditore per ulteriori raccomandazioni sul riciclaggio.

DICHIARAZIONE DI CONFORMITÀ

Norauto dichiara che il tipo di apparecchiatura: 30856/2223449/NO6740/01.39.300/ Booster Micro Start è conforme alla direttiva 2014/53/UE.

Il testo completo della Dichiarazione di Conformità UE è disponibile al seguente indirizzo Internet: www.MGTS.com.

APRESENTAÇÃO

Obrigado por adquirir este produto. O Norauto Micro Start é um arrancador compacto, mas potente, com 11.000 mAh capacidade, que pode arrancar o seu veículo até 15 vezes com apenas uma carga. Pode ser utilizado em motores a gasolina até 3,0 litros e motores a gasóleo até 2,0 litros.

O arrancador pode igualmente ser utilizado como um Powerbank para recarregar o seu smartphone, graças à saída de Carga Rápida USB QC3.0, mas também utilizando a tecnologia de carregamento sem fios. Tem também uma luz de trabalho LED para problemas de emergência, bem como uma porta de saída de 12V, para permitir que utilize um compressor, uma geleira ou qualquer outro dispositivo de 12V.

Poderá facilmente verificar o nível da bateria, graças ao simples ecrã LED. A bateria recarrega a partir de uma tomada.

O Norauto Micro Start oferece igualmente pinças inteligentes com várias proteções para proporcionar aos consumidores uma utilização segura, em qualquer situação.

ESPECIFICAÇÕES

Art.Nº.	2223449/NO6740/01.39.300
Corrente de arranque	300 A
Corrente de pico	600 A
Compatibilidade da dimensão do motor	Motores a gasolina 3,0 L Motores diesel 2,0 L
Peso líquido do produto	0,55 kg
Dimensão do Produto	16,7 x 9,6 x 3,7 cm
Potência de carregamento sem fios	10 W
Faixa de frequência	110-205 KHz
Potência de saída:	< 20 dBm
Saída USB	5 V=3 A / 9 V=2 A
Tomada de saída para isqueiro	12 V=10 A
Porta de arrancador	Arranque do motor 12 V
Capacidade da bateria	41,07 Wh
Entrada de carregamento	14 V=0,9 A
Temperatura de funcionamento ambiente	-20°C a + 55°C
Temperatura de armazenamento recomendada	0°C a + 40°C
Temperatura de carregado recomendada	+10°C a + 45°C

PRECAUÇÕES DE SEGURANÇA

- **ANTES DE CARREGAR LER AS INSTRUÇÕES**
 - **PARA USO NO INTERIOR, NUNCA EXPOR À CHUVA**
 - **DESCONECTAR DA FICHA ANTES DE LIGAR OU DESCONECTAR AS CONEXÕES DA BATERIA.**
 - **ATENÇÃO: GÁS EXPLOSIVO, EVITAR CHAMAS E FAÍSCAS, ASSEGURAR VENTILAÇÃO SUFICIENTE DURANTE A CARGA.**
- Utilize este aparelho apenas como descrito no presente manual de instruções. Qualquer má utilização do aparelho, ou utilização diferente das instruções, anulará a responsabilidade do fabricante e do retalhista.
 - Não tente modificar o aparelho de forma alguma. As modificações podem levar a danos do aparelho, danos de propriedade ou danos pessoais pelo qual o fabricante não aceitará qualquer responsabilidade.
 - Os carros podem ter sistemas elétricos e eletrónicos (por exemplo, sistemas de gestão de motor, telemóveis) que poderão ficar danificados se sujeitos a tensões de arranque elevadas e picos de tensão. Antes de ligar o aparelho ao carro, leia o manual do proprietário do carro para confirmar que é permitida a carga externa.

- A não observação das instruções de segurança pode causar choque elétrico, incêndio e/ou lesões a pessoas.
- Siga as instruções para ligar e desligar os cabos ou terminais do carregador da bateria.
- Este aparelho destina-se apenas a uso doméstico e interior.
- Não utilize qualquer acessório não recomendado pelo fabricante/retalhista! Poderão danificar o aparelho e/ou causar lesões a pessoas.
- PERIGO DE ASFIXIA! Manter o aparelho e a sua embalagem fora do alcance das crianças.
- Esta unidade não pode ser usada por crianças de menos de 8 anos e por pessoas debilitadas nas capacidades físicas, sensoriais ou mentais, falta de experiência ou conhecimento. Deve ser usada após leitura do manual de instruções, compreensão dos riscos da utilização e uso do equipamento de segurança. A limpeza e manutenção não deve ser feita por pessoas sem qualificação ou sem a devida supervisão.
- As crianças devem ser supervisionadas para garantir que não brincam com o aparelho.
- Não opere o aparelho em atmosferas

- explosivas, tais como na presença de líquidos, gases ou poeiras inflamáveis.
- Evitar chamas nuas, superfícies quentes e faíscas durante a utilização deste aparelho. Não fume ao utilizar o aparelho.
 - Durante o carregamento, a bateria deverá ser colocada numa área bem ventilada.
 - Mantenha o aparelho seco. Não o mergulhe em água nem outros líquidos.
 - Mantenha o aparelho longe da água e dos salpicos.
 - Não utilize o aparelho num ambiente húmido. Não utilize em locais molhados.
 - Não deverá estar na imediação do aparelho qualquer objeto que contenha líquido.
 - Não cubra o aparelho com objetos como papel, toalhas, cortinas, etc.
 - Não expor o aparelho à luz solar direta ou a temperaturas quentes.
 - Não deixe o cabo de alimentação suspenso na borda de uma mesa, não deixe que toque em qualquer superfície quente.
 - Ao desligar o aparelho, pegue sempre na tomada em si, nunca puxe o cabo de alimentação.
 - Se o cabo de alimentação ou as pinças estiverem danificadas, não utilize o aparelho.

- Se o cabo de alimentação estiver danificado, este deve ser substituído pelo fabricante, pelo agente de serviço ou por pessoal igualmente qualificado de modo a evitar perigos.
- Não modifique o cabo de alimentação ou a ficha. Se o cabo e/ou a ficha não coincidirem com as suas instalações eléctricas, contacte um técnico qualificado.
- Não deve ser utilizado um cabo de extensão, a menos que tal seja absolutamente necessário. A utilização de um cabo de extensão impróprio pode resultar em incêndio e choque eléctrico.
- Não deixe que as pinças vermelhas e pretas toquem uma na outra, pois pode levar a faíscas, explosão e causar danos.
- Antes de fazer qualquer ligação eléctrica, verifique que:
 - ✓ O aparelho e os seus componentes não estão danificados. Neste caso, não utilize o aparelho, mas devolva-o ao retalhista para inspeção e reparação.
 - ✓ A tensão indicada no rótulo de classificação corresponde às suas instalações eléctricas.
- Posicione o carregador da bateria o mais longe possível da bateria.

- Os gases explosivos podem concentrar-se perto do solo. Coloque o carregador de bateria o mais alto possível acima do nível do solo. Não deixe sem vigilância durante o carregamento.
- Não efetue quaisquer reparações por si mesmo. Qualquer controlo, desmontagem ou reparação deverá ser efetuado exclusivamente por uma pessoa qualificada.
- Não abra o invólucro do aparelho. Não há partes utilizáveis no interior.
- Não coloque o carregador de bateria por cima da mesma, nem assente o carregador de bateria em cima da bateria.
- O borne da bateria não ligado ao chassis deve ser conectado primeiro. A outra conexão deve ser efectuada no chassis longe da bateria e dos tubos de combustível. Depois de operação,, em seguida retire a conexão do chassis e só depois a conexão à bateria.

INSTRUÇÕES DE SEGURANÇA RELATIVAS ÀS BATERIAS

- **ATENÇÃO:** Risco de misturas de gases explosivos. Trabalhar nas proximidades de uma bateria de chumbo-ácido é perigoso. As baterias geram gases explosivos durante o seu funcionamento normal.

Por esta razão, é de extrema importância que em cada ocasião, antes de utilizar o carregador de bateria, leia este manual e siga as instruções com exatidão.

- Verifique se as suas baterias podem ser recarregadas com este carregador. Para tal, consulte o manual de instruções do fabricante da bateria.
- Certifique-se de que a taxa de carregamento inicial não excede as especificações do fabricante da bateria.
- Não utilize baterias ao carregar!
- As baterias não recarregáveis não devem ser recarregadas.
- Nunca tente carregar uma bateria congelada!
- Usar proteção completa dos olhos e vestuário adequado para proteger contra o contacto com o fluido da bateria. Evite tocar os olhos enquanto trabalha com uma bateria. Podem entrar nos olhos ácido, partículas de ácido ou corrosão.
- Remova itens pessoais de metal, tais como anéis, pulseiras, colares e relógios ao trabalhar com uma bateria de chumbo-ácido. tome precauções extraa para reduzir o risco de deixar cair um objeto metálico na bateria. Tal poderá causar faíscas ou curto-circuito na bateria ou outras partes elétricas, e levar a uma explosão ou

- queimaduras graves.
- Sob certas condições, poderá sair algum fluido da bateria. O fluido da bateria pode causar irritações e/ou queimaduras. Evite qualquer contacto com este fluído. Em caso de contacto accidental, lavar imediatamente o local com água. Se o fluído entrar nos olhos, lave-os imediatamente com muita água fresca e contacte um médico.
 - As baterias desgastadas devem ser desmanteladas com segurança. Leia o capítulo "Eliminação deste produto" deste manual para saber mais sobre reciclagem e proteção do meio ambiente.
 - Observe as especificações técnicas das baterias que deseja carregar, juntamente com as recomendações específicas correspondentes (por exemplo: como inserir e ligar a bateria, taxa de carga, etc.).
 - Não recarregar baterias de células secas normalmente utilizadas em eletrodomésticos. Poderá causar um incêndio e lesões pessoais.
 - Este aparelho deve ser utilizado exclusivamente em baterias de veículos automóveis com tensão de 12VDC. Não ligue o aparelho a outros tipos de sistemas (6VDC, 24VDC, etc.).

-  Unidade de alimentação amovível.
- AVISO: Para recarregar a bateria, utilize apenas a unidade de alimentação amovível fornecida (WJG-Y131400900W charger's reference) com o aparelho.
- O aparelho só deve ser utilizado com a unidade de alimentação fornecida com o aparelho.
- Este aparelho contém baterias que não podem ser substituídas.



Respeita as normas de segurança adequadas.



Advertência! Para reduzir o risco de lesão, o utilizador deverá ler o manual de instruções.



Não elimine os aparelhos elétricos com o lixo doméstico.



É necessária uma unidade de alimentação específica separada para ligar o equipamento elétrico à fonte principal de alimentação.



Li-ion

Bateria de íões de Lítio



Manter longe da chuva

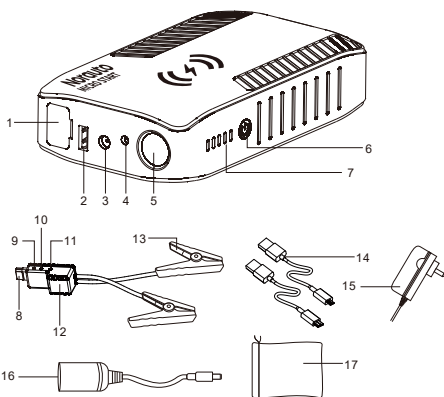

- | | | |
|----------------------------------|----------------------------------|-----------------------------------|
| 1. Porta de arranque | 7. Indicador da bateria | 13. Pinça Inteligente |
| 2. Saída USB QC3.0 | 8. Interruptor de início rápido | 14. Cabo Micro USB + Tipo-C |
| 3. Saída 12V | 9. LED vermelho (modo de espera) | 15. Carregador de parede |
| 4. Entrada de carregamento | 10. LED verde (pronto) | 16. Adaptador de isqueiro 12V/10A |
| 5. Luz LED | 11. LED amarelo | 17. Bolsa |
| 6. Interruptor de ligar/desligar | 12. Caixa SSC | |

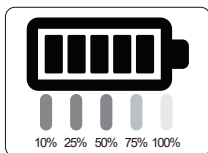
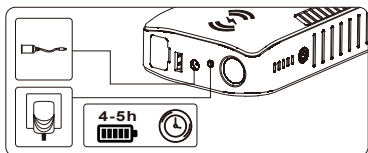

(1) Adaptador fêmea de isqueiro: Poderá utilizar este acessório para alimentar a maioria dos dispositivos 12V, tais como GPS, leitor de DVD, ventilador de ar, compressor, aspirador ou geleira.

(2) Carregador de parede: O Norauto Micro Start vem com um carregador de parede 14V, que garante recarga rápida do seu booster. A recarga total levará 4 a 5 horas.



IMPORTANTE: Para uma durabilidade maior, recomendamos que recarregue o seu arrancador a 100% a cada 3 meses. Após utilização, se o nível da bateria for baixo, considere SEMPRE recarregar o seu arrancador antes do armazenamento.

COMO ARRANCAR O SEU CARRO



SUGERIMOS FORTEMENTE QUE VERIFIQUE QUE A TENSÃO DA BATERIA DO CARRO É DE 12V ANTES DE COMEÇAR. SE ESTIVER ABAIXO DE 2V OU ACIMA DE 12,6 V, NÃO PODE SER ARRANCADA.

ATENÇÃO: Ao utilizar esta unidade para arrancar, certifique-se de que as ligações positivas e negativas estão corretas, caso contrário a bateria pode explodir.

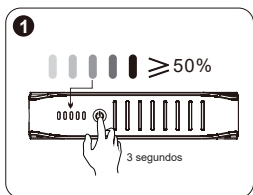

Prima e mantenha o interruptor de arranque (6) durante 3 segundos para ligar a unidade. Certifique-se de que o nível da bateria é superior a 50%.

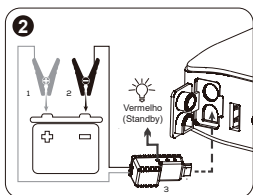

Siga os passos abaixo para iniciar o arranque, caso contrário pode ser perigoso:

1. Ligue a pinça preta (-) à parte metálica do motor (terra negativo) ou ao terminal de bateria negativo.
2. Inserir a tomada do arrancador (8) na porta de arrancador (1) do dispositivo.
3. Ligue a pinça vermelha (+) ao terminal de bateria positivo (+).

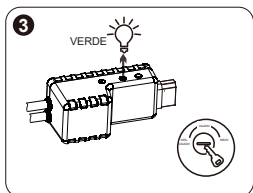

Após a ligação estar concluída, uma luz verde (10) na caixa SSC (12) irá indicar o estado correto para iniciar o arranque. Arranque o carro e não ligue mais de 5 segundos.

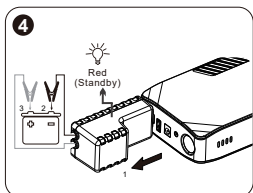

Depois de o motor ser iniciado com sucesso, retire inicialmente a tomada do arrancador (8) do dispositivo e, em seguida, remova as pinças da bateria do carro.

FUNÇÃO ADICIONAL

Carregar o telefone QC3.0:

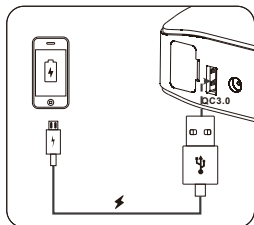

Está disponível na lateral do arrancador uma porta USB (2) x compatível com a tecnologia de carga rápida QC3.0. Ligue o cabo USB à porta de saída USB do dispositivo, prima e mantenha o interruptor de arrancar (6) durante 3 segundos para ligar a unidade; o dispositivo vai começar a carregar. A saída USB será automaticamente desligada depois de a recarga estar concluída.

Saída 12V:

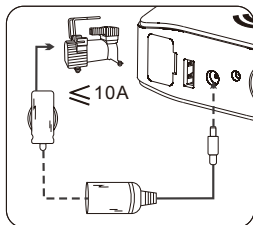

ATENÇÃO: Esta porta não é uma interface de carga! Não deve ser ligada a outros dispositivos que não o adaptador fêmea de isqueiro fornecido com este produto.

1. Ligue uma extremidade do adaptador de isqueiro equipado na saída 12V 10A do produto.
2. Ligue o dispositivo 12V à outra extremidade do adaptador de isqueiro.
3. Prima e mantenha o interruptor de arranque (6) durante 3 segundos para ligar a unidade para começar a fornecer 12V 10A ao carro.

Tomada de parede:

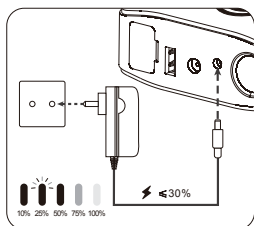

Para recarregar o dispositivo, em primeiro lugar, ligue a porta de saída de carregamento do carregador fornecido (número de peça WJG-Y131400900W) à porta de entrada de produtos e, em seguida, ligue a ficha do carregador plug à fonte de alimentação 230V. Neste momento, o LED irá exibir o estado de carga. Depois de totalmente carregado, o LED vai parar de piscar.

Luz LED:



- Prima e mantenha o interruptor de arranque (6) durante 3 segundos para ligar a unidade.
- 1º Toque curto: Luz de trabalho
 - 2º Toque curto: Lanterna,
 - 3º Toque curto: Luz desligada.

Carregamento do telemóvel sem fios: Desligado em 2 minutos: fios:

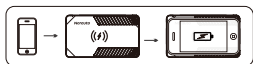

Prima e mantenha o interruptor de arranque (6) durante 3 segundos para ligar a unidade. Se o seu smartphone é compatível com a tecnologia de carregamento sem fios, basta colocar o seu telefone na superfície superior do arrancador para uma recarga de energia rápida e fácil.



O dispositivo será desligado automaticamente se não for utilizado no espaço de 2 minutos. Em alternativa, prima e mantenha o interruptor de arranque (6) durante 3 segundos para desligar a unidade.

RESOLUÇÃO DE PROBLEMAS

Erro	Motivo	Solução
1. Os LEDs verde e amarelo brilham juntos durante 10 minutos.	Três vezes em contínuo durante três minutos.	Por favor, aguarde 10 minutos e tente novamente para permitir que a unidade arrefeça.
2. Os LEDs Verdes - Amarelos - Vermelhos iluminam-se juntos	Grampos ligados de forma incorreta.	Inverter as ligações da bateria
3. Os LEDs Verdes - Amarelos - Vermelhos acendem um por um	O nível da bateria é muito baixo para iniciar o arranque.	Por favor, recarregue antes de utilizar.
4. O LED VERMELHO está ligado e não há resposta depois de se ligar corretamente	Bateria ligada inferior a 2V ou superior a 12,6V.	1) Certifique-se de que a bateria do seu carro é 12V. 2) Carregue a bateria do carro. 3) Remova todas as cargas (por exemplo: aquecedor, ar condicionado, luz, etc) e tente novamente.

5. Luz azul "10%" e cinco luzes piscam de forma alternada	A temperatura está abaixo de -25°C	Leve a unidade para um ambiente quente.
6. Luz azul "25%" e cinco luzes piscam de forma alternada	O circuito interno está avariado.	Envie a unidade para um local profissional para reparação.
7. Luz azul "50%" e cinco luzes piscam de forma alternada	A temperatura da unidade está abaixo de 10°C ou superior a 45°C .	O propulsor pode ser carregado apenas entre 10°C e 45°C .
8. Luz azul "75%" e cinco luzes piscam de forma alternada	Pausa para carregamento	Possivelmente a bateria não está em boas condições e desaconselha-se o cliente de voltar a utilizar
9. Luz azul "100%" e cinco luzes piscam de forma alternada	A temperatura da unidade é superior a 55°C .	Leve a unidade para um ambiente quente e aguarde até que a unidade retorne a 40°C

LIMPEZA, MANUTENÇÃO E ARMAZENAGEM

A. Limpeza

ADVERTÊNCIA! Não utilize qualquer produto de limpeza abrasivo ou à base de solvente. Não mergulhe o aparelho em água.

Antes de limpar, o aparelho deve ser desligado, removido da tomada principal e arrefecer.

De vez em quando, limpe o aparelho com um pano seco e macio.

B. Manutenção

Não é necessária qualquer manutenção. O equipamento só deve ser reparado por especialistas qualificados.

C. Armazenagem

Esta unidade pode ser utilizada a temperaturas entre -20°C e $+55^{\circ}\text{C}$, longe do pó e da água. Recomendamos fortemente armazenar o produto entre 0°C e $+40^{\circ}\text{C}$ (em casa/camião, etc.) antes de utilizar o arrancador. Para uma melhor eficiência da bateria, recomenda-se manter esta unidade dentro de casa quando as temperaturas exteriores são inferiores a 0°C .

ELIMINAÇÃO DO PRODUTO



Recolha seletiva de detritos elétricos e eletrônicos.

Os produtos elétricos não devem ser descartados em conjunto com o lixo doméstico.

De acordo com a Diretiva Europeia 2012/19/UE relativa aos resíduos de equipamentos elétricos e eletrônicos e respetiva transposição para o direito nacional, os produtos elétricos domésticos devem ser separados e colocados em pontos de recolha previstos para o efeito. Dirija-se às autoridades locais ou ao retalhista para obter mais informações sobre a reciclagem.

DECLARAÇÃO DE CONFORMIDADE

Norauto, declara que o tipo de equipamento: 30856/2223449/NO6740/ 01.39.300/Micro Start Booster está em conformidade com a Diretiva 2014/53/UE.

O texto integral da declaração de conformidade UE está disponível no seguinte endereço de Internet: www.MGTS.com.



Norauto

**511/589 rue des Seringats 59262 Sainghin-en-Mélantois
France**

Distribué par/Distributed by/Vertrieben von:

Norauto France 511/589 rue des Seringats

59262 Sainghin-en-Mélantois

Auto 5 Bld Paepsem 20 -1070 ANDERLECHT BELGIQUE

A.T.U Auto-Teile-Unger Handels GmbH & Co.KG,

Dr.-Kilian-Str. 11, D-92637 Weiden i.d.OPf Deutschland

Noroto España SAU Centre Comercial Alban Carretera de

Ademuzkm 2,9 46100 BURJASSOT

Norauto Italia SPA Corso Savona 85/10024 MONCALIERI

Norauto Portugal SA Av. dos Cavaleiros,

n°49 Alfragide 2794-057 CARNAXIDE

www.norauto.com

www.atu.eu

Made in P.R.C./Fabricado en/na R.P.C./Fabriqué en R.P.C

