

A person wearing a brown winter jacket with a fur-lined hood, a blue knit beanie, and a tan backpack stands with their back to the camera. They are leaning their right hand on the roof of a white car. The background is a vast, rugged mountain range with patches of snow and brown vegetation. The overall scene is set in a high-altitude, winter environment.

Norauto

**SCALDIAMO
I MOTORI
AL TUO
INVERNO!**

Gamma prodotti

Catalogo 2020 / 2021

Tu alla guida, noi al tuo fianco.

Norauto

Nei nostri centri Norauto, lavoriamo per trovare sempre la soluzione ideale alle tue necessità. Ci impegniamo ogni giorno per rendere i tuoi viaggi sicuri, responsabili ed entusiasmanti e cerchiamo di offrirti un'ampia gamma di prodotti per soddisfare ogni tua esigenza, dagli pneumatici ai ricambi auto, dai sistemi multimediali alle soluzioni più moderne per la mobilità alternativa. Ogni servizio è studiato su misura per te: potrai acquistare qualsiasi prodotto o richiedere una prestazione officina* per la tua auto, anche senza appuntamento, nei nostri centri o su norauto.it!

Mettiti comodo e goditi la strada: al resto pensiamo noi!



www.norauto.it





NORAUTO.IT

100.000 referenze disponibili in 2h**

*Per ogni prestazione officina, viene eseguito un trattamento obbligatorio di igienizzazione postazione conducente per garantire la sicurezza di cliente e collaboratore.

**Per prodotti disponibili in negozio



Indice



Al tuo fianco per garantirti sicurezza

Le misure degli pneumatici	p. 8
La stagionalità	p. 9
Come leggere l'etichetta europea	p. 10
L'usura del battistrada	p. 10
Tyre Hotel e Garanzia Pneumatici	p. 11
Pneumatici invernali e 4 stagioni	p. 12
Pneumatici estivi	p. 13
Cerchi	p. 14
Copricerchi	p. 15
Guanti da lavoro.....	p. 16
Cric di sollevamento.....	p. 17
Utensili	p. 18
Compressori	p. 19
Catene da neve	p. 20



Al tuo fianco per offrirti comodità

Barre da tetto	p. 24
Barre per veicoli commerciali	p. 25
Portasci	p. 26
Box da tetto	p. 28



Al tuo fianco per assicurarti serenità

Batterie	p. 36
Cavi di avviamento	p. 37
Caricabatterie	p. 38
Booster	p. 38
Additivi	p. 40
Liquidi	p. 41
Tergicristalli	p. 42
Liquidi lavavetro	p. 43
Lampadine	p. 44



Al tuo fianco per darti assistenza

Tagliando Costruttore	p. 48
Prestazioni officina.....	p. 50
Forfait manodopera inclusa	p. 51
Manutenzione periodica	p. 52
Forfait igienizzazione	p. 53
L'officina 4.0	p. 54

Tu alla guida, noi al tuo fianco

Le ultime novità	p. 56
Norauto Pro	p. 57
Ripaghiamo la tua fedeltà	p. 58
Tutto a portata di click	p. 60
Dilazona i tuoi acquisti	p. 61
Contatti	p. 62
Il tuo libretto di manutenzione	p. 66

Norauto

Livello globale di soddisfazione cliente*:

★★★★☆ **4.2/5**

Dicono di noi:

“Personale attentissimo alle necessità del cliente. Molto gentili e professionali sia in accettazione che in officina”.
(Esperienza d'acquisto del 03/06/2020)

“Appena consegnata l'auto è stata subito effettuata la prestazione da un personale molto educato ed attento all'utilizzo di tutte le precauzioni relative all'emergenza sanitaria.”

(Esperienza d'acquisto del 21/06/2020)

“Efficienti e puntuali con esecuzione del lavoro nei tempi concordati. Complimenti!”

(Esperienza d'acquisto del 11/09/2020)

Norauto pubblica le recensioni che i nostri clienti scrivono in merito alla propria esperienza di acquisto. Queste testimonianze ci permettono di migliorare e di ampliare la gamma dei prodotti offrendo una scelta sempre più qualitativa. Norauto raccoglie le proprie recensioni tramite “Recensioni Verificate”, servizio certificato NF Service dal 28 marzo 2014 che si impegna a tale titolo a rispettare la norma NF Z74-501 e il documento di riferimento della certificazione NF522 che obbliga, nello specifico, a pubblicare tutti i commenti, positivi e negativi, tramite un procedimento di moderazione, definito all'interno delle proprie Condizioni Generali di Utilizzo.

*Basata su 2376 recensioni verificate dal 01/08/2018 al 07/10/2020



Norauto

Al tuo fianco per garantirti sicurezza

Soddisfazione clienti:

★★★★★ **4.8/5**

Dicono dei nostri prodotti:

Ottime sul bagnato, silenziose e con un rapporto qualità-prezzo top. Consiglio!
(Pneumatico NORAUTO PREVENSY 3 205/55 R16 91V)

Gomme di buona qualità ad un ottimo prezzo.
(Pneumatico MICHELIN PRIMACY 4 205/55 R16 91V)

Ottime e consigliatissime!
Non sono rumorose e tengono bene la strada.
(Pneumatico MICHELIN CROSSCLIMATE+ 205/55 R16 94V XL)





Sai riconoscere i tuoi pneumatici?

> La dimensione

La dimensione degli pneumatici si riconosce facilmente, se sai dove si trova. Ti basta semplicemente **osservare il fianco del tuo pneumatico e identificare i numeri** presenti su di esso.

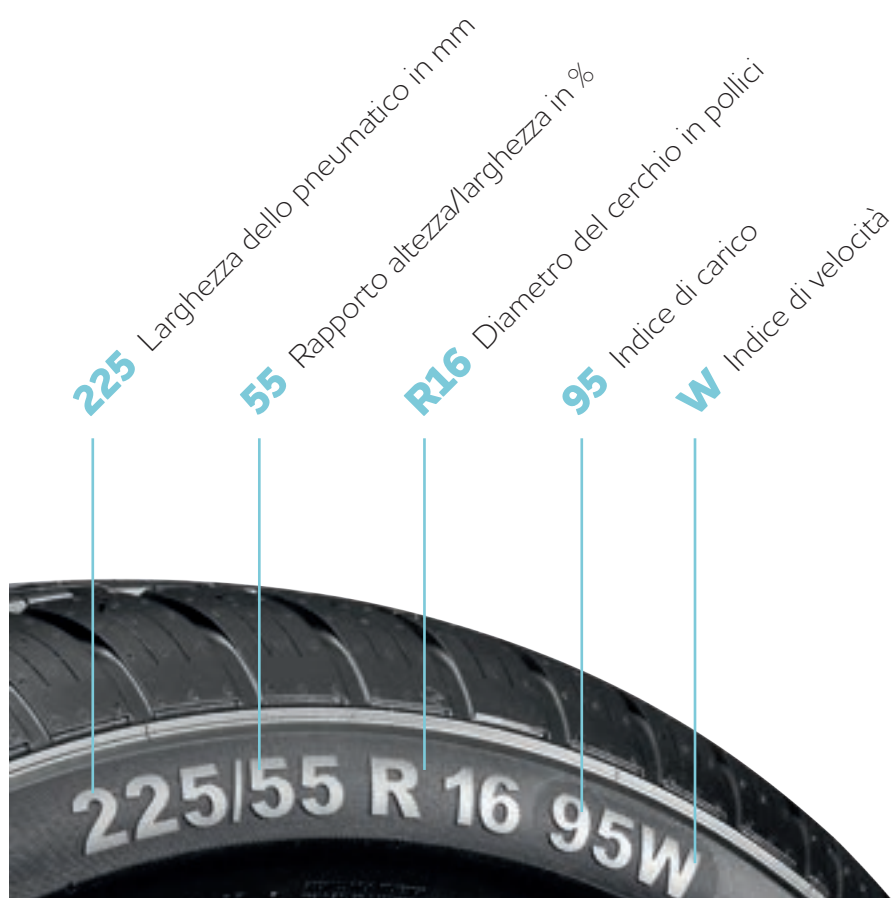

**Prezzi bassi,
tutto l'anno!**

Norauto



Norauto Il Consiglio

Occhio alla regola!

Secondo la legge italiana:

- **è vietato montare uno pneumatico con indice di velocità e di carico inferiori alle raccomandazioni del costruttore**, tranne per gli pneumatici invernali. Al contrario, puoi montare pneumatici con indice di velocità e carico superiori
- **gli pneumatici montati su uno stesso asse devono essere dello stesso tipo**, cioè identici, senza alcun dubbio o perplessità.

Per qualsiasi chiarimento, chiedi consiglio a un nostro collaboratore!

Un'omologazione può completare la referenza dello pneumatico (MO=Mercedes, AO=Audi, *=BMW, ...). Questo significa che corrisponde al requisito di carico raccomandato dai costruttori e che prestazioni di pneumatico e guida sono ottimizzati.

Quali pneumatici si adattano meglio alle tue esigenze?

► La stagione



“Abito in zone dove le condizioni invernali sono molto rare e non vado mai in montagna”

PNEUMATICO ESTIVO

Assicura una tenuta di strada ottimale in condizioni meteorologiche miti (soprattutto al di sopra di 7°C).



Dal 16 aprile al 14 novembre
nelle zone in cui vige la normativa invernale oppure tutto l'anno nelle zone con clima mite



“Abito in zone dove le condizioni invernali sono frequenti e vado in montagna regolarmente”

PNEUMATICO INVERNALE

Assicura una tenuta di strada ottimale in condizioni di pioggia, neve e ghiaccio (al di sotto di 7°C).



Dal 15 novembre al 15 aprile
consigliato nelle zone in cui vige la normativa invernale oppure in condizioni climatiche avverse



“Abito in zone dove le condizioni invernali sono occasionali e vado in montagna raramente”

PNEUMATICO 4 STAGIONI

Assicura una sicurezza soddisfacente in tutte le condizioni meteorologiche.



Tutto l'anno
ideale nelle zone in cui vige la normativa invernale e percorre pochi chilometri in condizioni di neve

► Il marchio

Affinchè la tua sicurezza e quella della tua famiglia non dipendano da un prezzo, Norauto ti propone le marche per tutti i budget, assicurandoti, tutto l'anno, prodotti di qualità a prezzi bassi.

Scopri tutte le marche e scegli tra oltre 10.000 pneumatici disponibili su norauto.it



A ciascuno, il suo livello di performance.

► L'etichetta europea

Non tutti gli pneumatici offrono la stessa qualità e gli stessi benefici. Per fare un acquisto corretto, scegli i tuoi pneumatici ideali in base alle tue necessità, al tuo budget ma soprattutto all'etichetta europea.

RESISTENZA AL ROTOLAMENTO

Il consumo di carburante tra pneumatici di classe A e pneumatici di classe G può differire anche fino al 7,5%. In media, per una vettura questo significa circa 0,65 litri ogni 100 km.

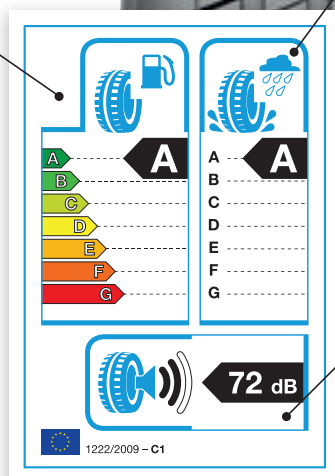

ADERENZA SUL BAGNATO

La distanza di frenata tra gli pneumatici di classe A e quelli di classe G può differire fino al 30%. Per una vettura che viaggia a 80 km/h, ad esempio, questo significa uno spazio di frenata su bagnato ridotto fino a 18 m.

RUMOROSITÀ ESTERNA

Misura del livello di inquinamento acustico esterno, emesso dallo pneumatico, espresso in decibel.

► L'usura del battistrada

Quando lo spessore del battistrada scende al di sotto dei 3mm, le prestazioni degli pneumatici diminuiscono e possono generare perdite di aderenza e, su fondo bagnato, anche pericolosi effetti di aquaplaning. Tieni inoltre presente che lo spessore legale minimo per il battistrada è di 1,6mm, limite al di sotto del quale sono previste sanzioni.



USURA A CHIAZZE

Sospensione difettosa



USURA IRREGOLARE DELLA SPALLA

Allineamento convergenza



USURA CENTRALE

Pressione eccessiva



USURA DELLE SPALLE

Pressione insufficiente

Per te, pensiamo sempre alle soluzioni migliori!

> I nostri servizi

In Norauto, non vendiamo solo pneumatici ma ti proponiamo un'ampia scelta di soluzioni complete e tanti pratici servizi che ti semplificheranno la vita!

IN OFFICINA, ANCHE SENZA APPUNTAMENTO

Potrai far montare i tuoi pneumatici o effettuare una prestazione officina, con un servizio rapido e professionale, **sette giorni su sette, con o senza appuntamento**. Così scoprirai che la tua auto non ha bisogno di altro! Vieni a trovarci presso il centro Norauto di San Giovanni Lupatoto (VR) per scoprire **la nostra Officina 4.0**: potrai usufruire di una diagnosi gratuita, automatica e immediata dello stato di usura dei tuoi pneumatici!



SEMPRE I PREZZI PIÙ BASSI⁽¹⁾

Per una sicurezza accessibile a tutti, sugli pneumatici **ti garantiamo i prezzi più bassi del mercato**, tutto l'anno!

LA GARANZIA PNEUMATICI⁽²⁾

Garantisci a vita i tuoi pneumatici, contro gli imprevisti della strada, attraverso il Contratto di Garanzia Pneumatici. La garanzia si applica a tutti gli pneumatici turismo, venduti e montati da Norauto.



IL TYRE HOTEL⁽³⁾

Norauto ti offre la possibilità di **conservare i tuoi pneumatici per una durata di 6 mesi** con condizioni di stoccaggio ideali, attraverso la sottoscrizione del servizio a prezzi vantaggiosi!



Norauto Scopri il servizio: Custodia pneumatici

Tyre Hotel

Il servizio di custodia pneumatici

- Pneumatici controllati
- Pneumatici condizionati
- Custodia nei nostri magazzini
- Recupero su semplice domanda
- Possibilità di utilizzo tutto l'anno



(1) Eccetto montaggio, equilibratura, valvole e cerchi. (2) Servizio a pagamento. Sono esclusi gli pneumatici per vetture 4x4, trasporto leggero e Runflat. Vedi le condizioni e le modalità complete in negozio o su norauto.it (3) Verifica prezzi e condizioni presso uno dei nostri centri oppure online su norauto.it

> Economy A partire da 29,95€



Pneumatico ideale per la guida in periodo invernale (con temperature sotto i 7°C) o con condizioni climatiche avverse (**neve, ghiaccio, pioggia e freddo**). Il marchio **Primo Prezzo** è una valida alternativa ai marchi più noti, che rispetta i vostri bisogni adattandosi al vostro budget rispettando i criteri di sicurezza e performance.



Ovation W-586



ST-41

> Quality A partire da 39,95€



Pneumatico coreano che unisce in un perfetto bilanciamento i **massimi livelli di prestazioni, la sicurezza e il comfort di guida**.

7° produttore mondiale
5 centri ultramoderni di ricerca e sviluppo in tutto il mondo



I*cept RS2

> Premium A partire da 39,95€



Pneumatico americano di qualità comprovata. **Silenzioso e resistente con elevata resa chilometrica**, garantisce trazione ed aderenza su fondi innevati, con ridotti consumi di carburante.

120 anni di innovazione
oltre 500 attrezzature originali presso i costruttori di automobili



Ultragrip 8

Vector 4S Gen 2



Pneumatico tedesco **garantito in materia di sicurezza e performance**, spesso prediletto da automobilisti e costruttori.

1° marchio scelto dai costruttori di automobili in Europa

100% dei veicoli sono dotati di almeno un componente Continental



Wintercontact TS 860



Pneumatico francese sinonimo di sicurezza destinata a durare. **Silenzioso con bassa resistenza al rotolamento** garantisce un ottimo controllo anche in curva e sul bagnato. L'usura uniforme e la sua longevità assicurano un risparmio sul carburante a **salvaguardia dell'ambiente**.

180 milioni di pneumatici prodotti ogni anno
20% quota di mercato mondiale



Alpin A3

Crossclimate+



Pneumatico giapponese di fama mondiale che sviluppa, con costante innovazione, una perfetta coniugazione di **prestazioni, tecnologie e sicurezza**.

1° fabbricante mondiale dal 2008

1/6 1 veicolo su 6 è equipaggiato con pneumatici del marchio⁽¹⁾

(1) Tyrepress 2018



Blizzak LM-001

Weather Control A005

> Pneumatici multimarca estivi

A partire da 19,95€

I pneumatici estivi sono i più diffusi e adatti per ogni stile di guida. Ideali in ogni stagione, ma solo per le regioni in cui in inverno la temperatura non scende sotto i 7°C. Sotto tali temperature non assicurano la stessa performance garantita dagli pneumatici invernali.

Primo Prezzo

Continental

**Norauto
Prevensys 3**

BRIDGESTONE

Firestone

DUNLOP

GOODYEAR

MICHELIN

PIRELLI



> Pneumatici per SUV e 4X4

A partire da 79,95€



Garantendo sempre la massima sicurezza e le migliori prestazioni, Norauto completa la sua gamma con pneumatici adatti ai SUV e 4x4, ideali sia per un uso urbano che per gli amanti dell'off-road!



Vector SUV

GOODYEAR



Crossclimate SUV

MICHELIN



AT/TA K02

BF Goodrich



Scopri di più
SU **norauto.it!**



Scansiona il QR-Code e trova gli pneumatici perfetti per mettere in moto la stagione!



Norauto Scopri il servizio: Contratto di garanzia

Garanzia pneumatici

Garantisce a vita gli pneumatici, contro gli imprevisti della strada



SMONTAGGIO



CONTROLLO



RIPARAZIONE
E MONTAGGIO



EQUILIBRATURA



MANODOPERA



MATERIALI
DI CONSUMO

In caso di foratura o guasto (atti vandalici, deformazioni, etc.), la presente garanzia copre i costi di riparazione dello pneumatico. Qualora lo pneumatico non sia riparabile, la garanzia copre la sostituzione con un nuovo pneumatico identico. Verifica tutte le condizioni in negozio o su Norauto.it



Quali cerchi scegliere?

Durante l'inverno, meglio preferire i cerchi verniciati. La loro superficie liscia li rende più resistenti e più facili da pulire!

Scegli uno dei nostri Pack per sostituire cerchi e pneumatici a un prezzo più conveniente!

> Cerchi in lega

Dezent / TD



Msw Oz / 19



Mak / Zenith



Msw Oz / 85-86



4 Cerchi in lega

MAK mod. EMBLEMA/ICONA
OZ mod. MSW85/MSW86



4 Pneumatici invernali



Pack 4 cerchi MAK o OZ + 4 pneumatici invernali GOODYEAR

Misura 15": **549,95€** / Misura 16": **649,95€** / Misura 17": **799,95€** / Misura 18": **899,95€**

Dimensioni disponibili: 195/65 R15, 185/65 R15, 195/60 R15, 195/65 R15, 185/55 R15, 205/55 R16, 205/60 R16, 195/55 R16, 215/65 R16, 225/45 R17, 215/50 R17, 225/50 R17, 215/60 R17, 225/40 R18 *Promozione valida fino ad esaurimento scorte. Eventuale kit di bulloneria necessario, montaggio, contributo ambientale ed equilibratura, non compresi nel prezzo. Verificare le dimensioni in promozione presso il punto vendita. Esclusi 4x4 e T.L.

Cerchi in ferro



Disponibili per oltre 340 modelli di autovetture

a partire da **29,95**

Kit ruotini



Disponibili per oltre 250 vetture

a partire da **139,95**

Norauto Approfondimento

Le valvole di controllo TPMS

Da Norauto, trovi disponibilità di sensori di pressione programmabili per tutte le vetture del mercato (**Tyre Pressure Monitoring System**). Effettuiamo servizio di diagnosi, duplicazione e sostituzione sensori.

A cosa servono?

Monitorano la pressione degli pneumatici tramite sensori integrati su ogni ruota che ne misurano la pressione e la temperatura.



Quale copricerchio scegliere?

Per sapere quale dimensione del copricerchio scegliere, fai riferimento al raggio della tua gomma che trovi scritto sulla spalla dello pneumatico.



Come si monta un copricerchio?



Scansiona il QR-Code e scopri come si monta un copricerchio!

Copricerchi

Oltre al suo aspetto estetico, i copricerchi permettono di preservare i cerchi e i dadi delle valvole da agenti deterioranti. I nostri copricerchi sono compatibili con tutti i cerchi in ferro delle autovetture. I veicoli commerciali e i camper richiedono copricerchi specifici.

Linea Norauto **NEW**



Norauto

a partire da **19,95**

Linea Sport



sparco WRC MICHELIN

a partire da **29,95**

Come lavare i cerchi in lega?

- Utilizza una **spazzola per cerchi**, ideale per raggiungere anche le zone più difficili da pulire.
- **Non utilizzare i prodotti sotto la luce del sole** o su cerchi esposti al calore.
- Il tempo di applicazione **non deve superare i 2 minuti**.
- **Risciacqua bene** i cerchi dopo l'uso del detergente.
- Per un uso frequente, scegli i **detergenti privi di acidi**.

Pulitore cerchi ultra / 500ml

Pulisce e sgrassa tutti i tipi di cerchi e finiture, inclusi cromo e plastica.

Norauto

2168347



5,95

Kit regenera cerchi & gomme

Comprende liquido e spazzola per pulire i cerchi.

MA-FRA

66545



14,95

Spazzola per finitura cerchi

Ideale per pulire gli angoli dei cerchi.

Norauto

2169535



3,99

Panno in microfibra

Trattiene lo sporco e rimuove la polvere dei freni.

Norauto

2169674



3,99

Sacche e portapneumatici

A partire da 3,99€

Sacca

Per uno pneumatico con battistrada fino a 215mm di larghezza



865120

Asta

Per 4 pneumatici con battistrada fino a 225mm di larghezza



2198281

Supporto da parete

Sostegno murale salvaspazio per lo stoccaggio di 4 pneumatici



98682

Pedana

Supporto per 4 pneumatici dotato di ruote.



96576



Non farti sorprendere!

Ogni viaggio in auto può riservare inconvenienti che potrebbero mettere a rischio la tua sicurezza.

Per essere sempre attrezzato in caso di emergenza e per l'occorrenza del "fai da te", equipaggiati con gli utensili essenziali. Ecco i nostri consigli su come sostituire correttamente una gomma, per un intervento in completa sicurezza!



Scansiona il QR-Code per trovare tutti i prodotti per la manutenzione "fai da te!"

Norauto Il Consiglio

Conosci tutte le tipologie di cric?

Cric a losanga: ultra compatto e facile da riporre nel bagagliaio è consigliato solo in caso di emergenza per il cambio di una ruota.

Cric a bottiglia: è compatto e facile da trasportare, ma meno pratico da posizionare sotto i punti di sollevamento del veicolo. Verifica che l'altezza minima di sollevamento sia conforme al tuo veicolo.

Cric carrello: il suo sistema su ruote consente di posizionarlo facilmente sotto i punti di sollevamento senza preoccuparsi dell'altezza minima (ad eccezione dei veicoli ribassati o con un'altezza minima dal suolo).



Protezione per le mani

A partire da 1,99€

Guanti multiuso in nitrile

Dorso in maglia per una migliore respirazione della pelle. Ottimo grip garantito dallo strato in nitrile.



2003604

Guanti da lavoro

In pelle scamosciata, offrono un'elevata protezione.



2195437

Guanti Wonder Grip

Ottima resistenza ad olio, grassi, solventi organici, calore, e abrasione. Nylon con rivestimento in nitrile, traspirante e senza cuciture.



2199391

Guanti multiuso in pelle

In pelle di maialino con polsino elasticizzato e chiusura a velcro. Dorso 100% in cotone. Ottima aderenza, sensibilità e morbidezza.



2195435

➤ Cric a losanga

A partire da 13,95€

1 tonnellata

Facilmente trasportabile, si inserisce nella ruota di scorta o nel bagagliaio. Dispone di un'impronta netta e larga, per una migliore stabilità. Sollevamento 88/380mm. Peso 2,4kg.



Primo Prezzo

943940

2 tonnellate

Facilmente trasportabile, si inserisce nella ruota di scorta o nel bagagliaio. Dispone di un'impronta netta e larga, per una migliore stabilità. Sollevamento 120/395mm. Peso 3,3kg.



Norauto

943941

Norauto Il Consiglio

Come scegliere il cric ideale?

- La capacità di sollevamento del cric dev'essere pari ad almeno il 70% della massa del veicolo. Consulta il libretto della tua auto per verificarne il peso
- Ogni cric ha un'altezza minima di sollevamento. Misura l'altezza del telaio del veicolo dal piano strada per scegliere quello corretto
- In aggiunta al cric si utilizzano cavalletti o rampe di sollevamento, per garantire una maggiore stabilità del veicolo sollevato

➤ Cric idraulici a bottiglia

A partire da 29,95€

2 tonnellate

Compatto, semplice da trasportare e utilizzare. Elevata capacità di sollevamento. Il pistone assicura una discesa lenta e sicura. Sollevamento 150/370mm.



Norauto

2004695

3 tonnellate

Compatto, semplice da trasportare e utilizzare. Elevata capacità di sollevamento. Suola in gomma per alta stabilità e maniglia confortevole. Sollevamento 195/385mm.



MICHELIN

480775

4 tonnellate

Compatto, semplice da trasportare e utilizzare. Elevata capacità di sollevamento. Il pistone assicura una discesa lenta e sicura. Sollevamento 160/390mm.



Norauto

2004696

➤ Cric idraulici a carrello

A partire da 29,95€

1,8 tonnellate

Leggero e maneggevole, grazie alle ruote girevoli. Sollevamento 135/330mm.



46976

1,8 tonnellate

Leggero e maneggevole, grazie alle ruote girevoli. Sollevamento 105/350mm.



MICHELIN

480773

2 tonnellate

Maniglia di sollevamento rotante a 360°. Spazio per riporre i dadi. Sollevamento 89/355mm.



Norauto

67553

2,5 tonnellate

Maniglia di sollevamento rotante a 360°. Sistema di sollevamento rapido Speed Lift. Spazio per riporre i dadi. Sollevamento 150/530mm.



Norauto

67554

3 tonnellate

Maniglia di sollevamento rotante a 360°. Sistema di sollevamento rapido Speed Lift. Spazio per riporre i dadi. Sollevamento 145/490mm.



Norauto

871671

➤ Accessori di sollevamento

A partire da 19,95€

Cavalletti / 2T

Sistema a coppia. Sollevamento 236/348 mm.



Norauto

57264

Cavalletti / 2T

Sistema a cremagliera. Gomme di protezione telaio. Sollevamento 280/408 mm.



MICHELIN

480774

Cavalletti / 3T

Sistema a cremagliera. Gomme di protezione telaio. Sollevamento 288/425 mm.



Norauto

358977

Rampa / 1T

Ideale per sollevare vetture con pneumatici fino a 195mm di larghezza. Sollevamento 200 mm.



Norauto

2118838

Rampa / 1T

Ideale per sollevare vetture con pneumatici fino a 230mm di larghezza. Sollevamento 200 mm.



166656

➤ Misuratori di pressione per pneumatici

A partire da 2,99€

Tester One

Indicatore di pressione per veicoli da turismo. Dotato di manometro e bottone di reset. Rilevazioni da 0,5 a 4 bar.



Primo Prezzo

763978

Tester portachiavi

Tester di pressione portachiavi con display digitale. Visualizzazione della pressione fino a 7 bar. Batteria inclusa.



Norauto

763981

Tester in alluminio

Tester di pressione in alluminio con display digitale. Visualizzazione della pressione fino a 7 bar. Schermo retroilluminato. Batteria inclusa.



Norauto

763982

Manometro

Dotato di ago rinforzato per rilevazioni da 0 a 12 bar. Lunghezza tubo 30cm (attacco incluso). Diametro manometro: 6 cm.



Norauto

763979

➤ Utensili per smontaggio ruote

A partire da 7,95€

Chiave a croce

Ideale per smontare una ruota in caso di foratura o sostituzione cerchio. Composta da 3 bussole (17, 19, 21mm) e 1 quadrato 1/2". Diametro 355mm



Primo Prezzo

763831

Chiave a croce cromata

Ideale per smontare una ruota in caso di foratura o sostituzione cerchio. Composta da 3 bussole (17, 19, 21mm) e 1 quadrato 1/2". Diametro 355mm



Norauto

763832

Chiave a croce rivestita

Ideale per smontare una ruota in caso di foratura o sostituzione cerchio. Composta da 3 bussole (17, 19, 21mm) e 1 quadrato 1/2".



Norauto

40588

Chiave smontaruota telescopica

Manico antiscivolo e maniglia allungabile. Bussola a scatto reversibile 17/19 mm.



Norauto

763845

Chiave dinamometrica 120Nm

Bussola da 17-19mm. Lunghezza 410mm. Peso 1,2kg. Quadrato da 1/2".



Norauto

761037

Pistola smontaruote

Ideale per avvitare e svitare la ruota rapidamente e senza sforzi. Senso di rotazione reversibile con coppia massima di 300Nm. Lunghezza cavo 3,8m, con attacco per collegamento alla batteria. Include due bussole 17/19 - 21/23mm. Dotato di valigetta.



88623

Pistola smontaruote

Ideale per avvitare e svitare la ruota rapidamente e senza sforzi. Display digitale. 4 bussole da 17/19/21/22mm. Dotato di valigetta. Potenza 1050W. Lunghezza cavo 3m. Rotazione coppia regolabile: 150-350 Nm (orario), 500 Nm (antiorario).



MICHELIN

65784

Norauto Scopri il servizio: Forfait montaggio pneumatici

Montaggio, equilibratura e valvole!

Prova il nostro forfait: include il montaggio degli pneumatici, la sostituzione delle valvole (non elettroniche) e l'equilibratura. Il prezzo varia in base alla misura delle ruote e alla tipologia di pneumatico.

Per maggiori informazioni, vieni a trovarci in uno dei nostri centri!



➤ Compressori per gonfiaggio pneumatici

A partire da 16,95€

Pistola di gonfiaggio

Manometro graduato da 0 a 10 bar. Lunghezza tubo 40cm. Grilletto di gonfiaggio e pulsante per sgonfiaggio. Dado a baionetta per aggancio a compressore. Omologato.



Norauto

831428

Pompa a pedale

Ideale per gonfiare le gomme, con il piede, in situazioni di emergenza. Manometro integrato. Gonfia fino a 10bar. Include set di punte di gonfiaggio per palloni, materassini, bici, etc.



Norauto

831427

Mini compressore con display

Dotato di display e manometro digitale. Protezione contro il sovraccarico di corrente. Luce LED. Gonfia fino a 10bar. Ideale anche per attrezzature sportive, palloni, bici, etc. Collegabile a presa accendisigari 12V.



499347

Mini compressore con lampada

Dotato di manometro integrato e lampada laterale. Gonfia fino a 4bar. Ideale anche per attrezzature sportive, palloni, bici, etc. Collegabile a presa accendisigari 12V.



343479

Mini compressore

Manometro da 0 a 10bar. Gonfia uno pneumatico standard in 4 minuti. Dotato di maniglia di trasporto e tubo dell'aria da 1m di lunghezza. Collegabile a presa accendisigari 12V.



Norauto

2137108

Mini compressore digitale / 3,5bar

Precisione da 0,05bar fino a 3,5bar. Gonfia uno pneumatico standard in 4 minuti. Porta USB per ricarica cellulare. Schermo digitale retroilluminato per la lettura e la selezione della pressione desiderata.



MICHELIN

38310

Mini compressore con lampada led

Manometro da 0 a 10bar. Gonfia uno pneumatico standard in 3 minuti. Maniglia e sacca di trasporto. Pulsante per sgonfiaggio rapido dello pneumatico. Collegabile a presa accendisigari 12V.



Norauto

882154

Mini compressore digitale

Pressione max 7bar. Gonfia uno pneumatico standard in 4 minuti. Porta USB per ricarica cellulare. Schermo digitale retroilluminato per la lettura e la selezione della pressione.



MICHELIN

2064561

Compressore digitale

Pressione max 6bar. Gonfia uno pneumatico standard in 3 minuti. 2 porte USB per ricarica cellulare. Schermo digitale retroilluminato per la lettura e la selezione della pressione. Contiene 3 punte universali.



MICHELIN

222935

A partire da 4,99€

Norauto Il Consiglio

Come riparare una gomma forata?

- Individua la foratura a occhio o con acqua saponata. Le bolle indicano il punto esatto dove intervenire.
- Utilizza un prodotto idoneo o un kit di riparazione.
- Non cercare di riparare una foratura più larga di 6mm. In questo caso lo pneumatico dev'essere sostituito.

La riparazione è una soluzione temporanea. Raggiungi al più presto il centro Norauto più vicino per sostituire la gomma.

Ricorda: se la foratura è sulla spalla dello pneumatico (e non sul battistrada) la gomma non è riparabile.

Gonfia e ripara

Ideale per la riparazione degli pneumatici in caso di emergenza. Spray a base di gomma, da usare senza cric idraulico.



Disponibile da:
- 300ml
- 400ml
- 500ml

2194703-2194704-2194705

Kit emergenza

Permette la riparazione di una foratura dall'esterno dello pneumatico. Include 3 utensili e 5 stoppini preincollati e auto-vulcanizzanti.



2131797

Kit riparazione

Composto da mini compressore con punte, un flacone di liquido anti foratura, uno strumento di destrazione della testa della valvola.



slime

322782



Niente potrà fermarti!

Quando usare le catene?

Le catene da neve vengono usate quando le gomme invernali non bastano più per garantire condizioni di sicurezza ideali e questo avviene principalmente **nelle regioni di montagna, ma, in casi eccezionali, anche nelle altre località**. Le catene vanno montate quando si guida su strade ricoperte di neve, soprattutto in caso di forti pendenze, **per mantenere il massimo dell'aderenza su strada**. In alcune zone vige l'obbligo di montare pneumatici invernali o avere a bordo le catene da neve: tutte le nostre catene sono omologate per rispettare le ordinanze stagionali.

Norauto L'Approfondimento

È importante scegliere anche in base alla tipologia di tensionamento!



Tensionamento manuale e semi-automatico

Catene da neve "classiche" che richiedono manualità per il montaggio. Il tensionatore semi-automatico, se presente, autoregola la tensione alla prima installazione. Necessitano di una seconda fermata per tendere nuovamente le catene. È consigliato esercitarsi nel montaggio prima della stagione invernale.



Tensionamento automatico

Catene da neve pensate per un uso frequente, si montano e si smontano in pochi minuti. Il loro sistema autoregola la tensione appena il veicolo si mette in movimento.

Come sono fatte le catene?

Le catene da neve sono **costituite da anelli di metallo che avvolgono la gomma per migliorarne l'aderenza su fondo innevato**. Le catene vanno installate intorno alle due ruote motrici e, contrariamente a quello che pensano in molti, l'operazione di montaggio è relativamente semplice da eseguire. Ricorda, infine, che **è vietato circolare con le catene su strada asciutta o anche semplicemente bagnata**, perché si potrebbero danneggiare le gomme, le catene stesse e anche l'asfalto: le catene vanno sempre montate all'ultimo momento!

Calze da neve: cosa sono, normative e consigli!

- Le calze da neve sono dei **copri-pneumatici realizzati in un tessuto** particolarmente resistente in grado di aumentare l'aderenza
- I vantaggi principali rispetto all'utilizzo delle catene riguardano la **semplicità di montaggio, la leggerezza e l'ingombro ridotto**
- Le calze da neve **non sostituiscono le catene da neve** a meno che non rispettino le normative* del Paese in cui si circola



*La normativa prevede che i sistemi antisdrucchiolevoli debbano rispondere alle normative UNI 11313 o ON V5117. Normalmente le calze da neve sono omologate secondo la normativa ON V5121.

> Catene con tensionamento manuale e semi-automatico

Si montano con tensionatore elastico senza spostare il veicolo. Maglia da 9mm.



Primo Prezzo

a partire da **29,95**

Doppio gancio elastico per una migliore tensione della catena sulla ruota. Maglia da 9mm.



Norauto

a partire da **34,95**

Doppio gancio elastico per una migliore tensione della catena sulla ruota. Maglia da 7mm.



Norauto

a partire da **59,95**

> Catene con tensionamento automatico

Il tensionatore automatico assicura un montaggio rapido e una tensione ideale. Maglia da 9mm.



NEW

Norauto

a partire da **49,95**

Doppio tensionatore automatico dotato di protezione dei cerchi. Maglie da 7mm, 9mm e 13mm.



weissenfels

a partire da **64,95**

Il tensionatore automatico assicura un montaggio rapido e una tensione ideale. Maglia da 12mm.



NEW

Norauto

a partire da **69,95**

> Altri sistemi

Calze da neve

Tessuto in propilene con cerchio a vista per una rapida installazione della calza e veloce espulsione della neve.



!
NON
SOSTITUISCONO
LE CATENE DOVE
VIGE L'OBBLIGO

Norauto

Wintertex a partire da **39,95**

Easy Grip Evolution / maglia da 9mm

Ibrido tra catena e calza da neve. Montaggio e smontaggio facilitati con sistema di chiusura espandibile. Omologazione UNI11313



✓
OMOLOGATE
COME CATENE
IN ITALIA E FRANCIA

MICHELIN

Easy Grip Evolution a partire da **89,95**

K-Summit

Innovativo sistema di serraggio a cricchetto per un montaggio senza sforzi. Nessun ingombro dietro lo pneumatico.



KÖNIG

K-Summit a partire da **294,95**

> Accessori

Guanti antiscivolo

Massima protezione contro il gelo. Ideali per il montaggio delle catene. Protezione delle maniche. Lunghezza 70cm.



MICHELIN

2070477 **6,95**

Lampada frontale

Ottima illuminazione durante le attività di manutenzione auto o in caso di panne.



761823 **6,95**

Pala da neve

Permette di spalare la neve in caso di panne. Ideale anche per uso domestico.



Norauto

360254 **9,95**

Doppia pedana

2 pedane anti-impantanamento, ideali in caso di panne per liberare l'auto dalla neve.



951111 **12,95**

Norauto

Al tuo fianco per offrirti comodità

Soddisfazione clienti:

★★★★★ **4.7/5**

Dicono dei nostri prodotti:

Dovendo andare in ferie in cinque in una sola auto l'ho trovato molto utile e spazioso. Interessante il fatto che una volta scaricato dai bagagli lo si possa richiudere senza problemi e riposto sullo scaffale non occupa troppo spazio.
(Box da tetto pieghevole NORAUTO Bermude 5400 Flex nero 540L)

Veramente un ottimo prodotto per rapporto qualità-prezzo. Lo consiglio!
(Portasci NORAUTO Alaska 600)

Solido e resistente, estetica pregevole e facilissimo da montare. Acquisto consigliato!
(Box da tetto NORAUTO Bermude 300 385L)

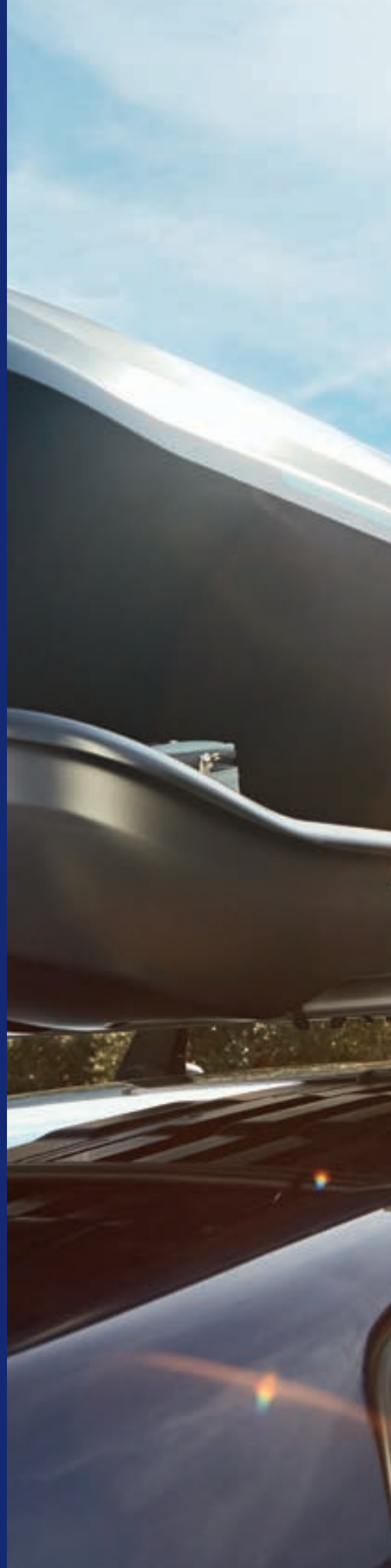





Trasporta il tuo mondo!

Scegli le barre da tetto che si adattano meglio alle tue necessità!

Prima di tutto, scopri le tipologie dei punti di fissaggio e riconosci quello presente sul tetto della tua auto!



Scansiona il QR-Code e vai direttamente al catalogo digitale su [norauto.it!](http://norauto.it)



Norauto Il Consiglio

Come scegliere le barre da tetto ideali? Ecco qualche dritta!

Pensa alla capacità di carico

Le barre da tetto possono sopportare tra i 50 e i 100kg a seconda dei modelli. Ma non dimenticare che la capacità di carico dipende in primo luogo da quella del tetto della tua auto.

Barre in acciaio o in alluminio?

- Le **barre in alluminio** hanno un'estetica migliore e profili aerodinamici. Riducono il rumore del vento e l'antifurto è quasi sempre di serie. Si consigliano per un uso intensivo.

- Le **barre in acciaio** sono economiche ma comunque affidabili. Sono ideali per caricare i veicoli commerciali. Solitamente sono più rumorose e pesanti. Si consigliano per un uso sporadico.

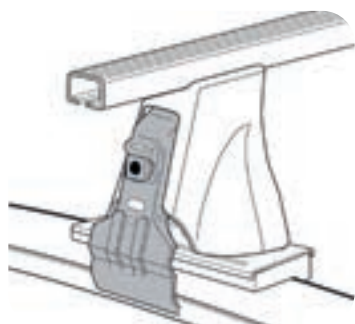

NESSUN FISSAGGIO

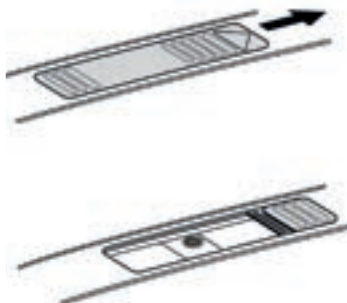

FIX POINT

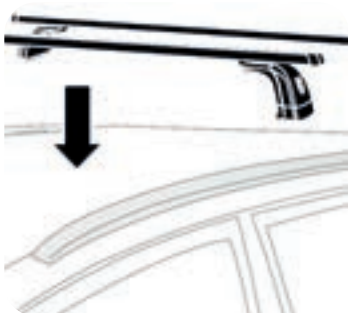

RAILING CHIUSO

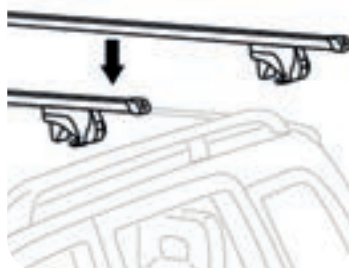

RAILING APERTO

> Set disponibili

Preassemblato

Ideale per chi fa pochi chilometri e ne fa un uso sporadico. Solitamente in acciaio, i preassemblati si adattano alla maggior parte di fissaggi railing.



a partire da **39,95**

Barre + Piedi

Nella maggior parte dei casi sono in alluminio, per un uso intensivo. Si adattano alla maggior parte di fissaggi.



a partire da **72,95**

Barre + Piedi + Kit di Fissaggio

Kit specifici per ogni singola autovettura.



a partire da **89,95**

> I nostri marchi



a partire da **39,95**

- Preassemblate
- Le più economiche



a partire da **59,95**

- Made in Italy
- Garanzia 3 anni



a partire da **72,95**

- Garanzia 5 anni
- Miglior rapporto qualità/prezzo



a partire da **139,95**

- Top di gamma
- Garanzia 5 anni

Soluzioni per veicoli commerciali



Barre da tetto studiate per il trasporto di carichi pesanti su veicoli commerciali

Rullo carica scale

Ideale per caricare oggetti lunghi sul veicolo, proteggendone il tetto.



Specifiche tecniche



- Guaina protettiva
- Profilo elettrozincato
- Carico max 50kg per barra
- Lunghezza 135/150/170cm



- Piede in copolimero
- Tampone in copolimero specifico
- Componenti in acciaio zincato
- Utensili forniti

Coppia fermacarichi

Ideale per carichi pesanti. Trattamento anti-corrosione.



Accessori di fissaggio

Cavi elastici, a cricchetto, a ragno, ideali per fissare qualunque carico.



a partire da **2,69**



L'inverno viaggia con te!

Norauto Il Consiglio

- Il numero massimo di sci o snowboard viene fornito a titolo indicativo in quanto la dimensione degli sci può variare da una marca all'altra.

- Per ridurre il consumo di benzina, i portasci devono essere smontati dal veicolo dopo l'uso.

- In base al modello, alcuni elementi sul tetto del veicolo potrebbero essere inutilizzabili quando il sistema verrà fissato sulla vettura (es. tetto apribile).

Scegli il tuo portasci e carica tutto con la massima semplicità!

➤ Portasci per barre da tetto

A partire da 7,95€

Tasselli portasci

Omologati TÜV per barre fino a 34 mm di altezza e 44 mm di larghezza, trasportano 1 paio di sci di larghezza massima 12 cm.



MENABO

2055245

White Bear

Omologati TÜV e ISO in alluminio, dotato di antifurto con chiave, trasporta fino a 4 paia di sci alpini o 2 snowboard.



MENABO

2055246

Alaska 400

Omologato ISO 11154 e CITY CRASH TEST in alluminio, dotato di antifurto con chiave, trasporta fino a 4 paia di sci normali, da fondo o 2 snowboard (anche sci parabolici o con piastre alte su tetti bombati). Fissaggio senza attrezzi.



Norauto

404109

Aluski 5

Omologato ISO 11154 in alluminio, dotato di antifurto con chiave e attacchi per barre sia a cavalletto per barra acciaio sia a T per canalina in alluminio. Trasporta fino a 5 paia di sci o 4 snowboard.



FABBRI
PORTATUTTO

2179678

Alaska 600 - Scorrevole

Omologato ISO 11154 e CITY CRASH TEST, dotato di antifurto con chiave, trasporta fino a 6 paia di sci normali, parabolici (o con piastre alte su tetti bombati) o da fondo o 2 snowboard. Fissaggio senza attrezzi. Scorre all'esterno dell'auto per facilitarne il carico.



Norauto

404111

Snowpack 7324

Con finiture in alluminio, trasporta fino a 4 paia di sci, dotato di antifurto con chiave. Disponibile anche nella versione 2 paia e 6 paia.



THULE

24099

Portasci magnetici

A partire da 39,95€

Igloo

Omologato TÜV e ISO, chiusura con elastici, trasporta 2 paia di sci alpini o carving di larghezza massima 10 cm.



MENABO

282799

Shuttle

Omologato TÜV e ISO, dotato di antifurto con chiave, trasporta 2 paia di sci alpini, carving o da fondo di larghezza max 9 cm.



MENABO

940281

Viking

Omologato TÜV e ISO, dotato di antifurto con chiave, trasporta 2 paia di sci alpini, carving o da fondo di larghezza max 8 cm con sistemazione per 2 paia di racchette.



MENABO

940282

Aconcagua

Omologato TÜV e ISO, dotato di antifurto con chiave, con piastra magnetica antigraffio, trasporta fino a 3 paia di sci alpini, carving o da fondo o 2 snowboard.



MENABO

240230

Ideale per snowboard

Vento 5

4 piastre magnetiche larghezza interna utile 32 cm. Per 5 paia di sci oppure 2 snowboard e 2 paia di sci. Omologato CITY CRASH TEST.



2198281

Disponibile su ordinazione

Portasci posteriori

Disponibili su ordinazione

A partire da 299,95€

Skipass Aluski Classic

In alluminio, permette facile accessibilità al bagagliaio, dotato di antifurto con chiave e ganci di sicurezza, include porta targa illuminato.



FABBRI
PORTATUTTO

47525

4X4 Gringo Ski&Board

In acciaio inox e alluminio elettrosaldato, dotato di antifurto con chiave, si applica universalmente su ruota di scorta esterna senza attrezzi. Trasformabile in portasci con accessorio opzionale, trasporta 6 paia di sci alpini, carving o 4 snowboard.



FABBRI
PORTATUTTO

228791

A022P **NEW**

Fissato al gancio traino mediante un sistema rapido «easy click», regolabile tramite la maniglia di bloccaggio, consente l'accesso al baule grazie al suo sistema pieghevole. Trasporta 6 paia di sci o 4 snowboard.



MOTTEZ

256636

Hai bisogno di altre informazioni? Contatta il nostro Servizio Clienti!



011.64.89.911



servizio.clienti@norauto.it



Chat online su norauto.it



Non rinunciare a nulla!

Box da tetto, per caricare il tuo mondo!



Scansiona il QR-Code e trova la soluzione di trasporto ideale per le tue necessità!



FISSAGGI STANDARD



POWER CLICK

Le "classiche" U sulle quali vengono avvitate le rotelle. Solitamente equipaggiano i cofani da tetto economici nei quali è necessario forare il fondo.



AGGANCIAMENTO A L

Consente di fissare un cofano da tetto manualmente, senza l'ausilio di attrezzi. La parte inferiore della L passa sotto le barre e viene fissata stringendo la rotella superiore.



EASY SNAP

Permette di fissare la U inferiore con un solo quarto di giro della parte superiore.

FISSAGGI RAPIDI



MASTER FIT

Semplicemente stringendo la rotella superiore, i ganci stringono le barre da tetto. Per bloccare, è sufficiente premere il pulsante blu al centro della rotellina (per barre di larghezza max 100 mm).



MASTER FIT PREMIUM

Consente di fissare il cofano da tetto dall'interno del cofano stesso. Basta ruotare la rotella fino a raggiungere lo scatto.



FAST GRIP

Girando la rotella, i ganci si attaccano da soli alle barre da tetto (per barre di larghezza max 90 mm).



POWER CLICK

Consente di fissare il cofano ruotando semplicemente la rotella, al fino al raggiungimento dello scatto.

Norauto Il Consiglio

Come scegliere il tuo Box da tetto?



Se hai poco spazio l'ideale è il pieghevole!

Solidi, impermeabili e pratici, sono molto compatti una volta ripiegati.

Se trasporti pochi bagagli Prova un compatto!

Ideali per gli spostamenti in città o brevi viaggi sulle vetture compatte.

Se hai bisogno di volume scegli un cofano con ampia capacità!

Molto voluminosi, alcuni possono anche trasportare sci. Ideali per auto familiari e lunghi spostamenti.

L'ultima generazione dell'iconica gamma di box da tetto Norauto è un concentrato di tutta la nostra competenza per offrirti la migliore esperienza di utilizzo. Facili da installare, pratici e dal design sobrio, aerodinamici ed eleganti, saranno i compagni ideali per tutti i tuoi viaggi in famiglia.

- Pronti all'installazione
- Struttura ABS impermeabile e resistente ai raggi UV
- Sistemi di fissaggio automatico Masterfit
- Serrature antifurto



1 Bermude 100
169,95€
 2180741
 ★★★★★ Valutazione media 4,6/5 su 9 recensioni verificate su norauto.it

2 Bermude 200
199,95€
 2180742
 ★★★★★ Valutazione media 4,6/5 su 9 recensioni verificate su norauto.it

3 Bermude 300
259,95€
 2180743
 ★★★★★ Valutazione media 4,5/5 su 16 recensioni verificate su norauto.it

4 Bermude 400
299,95€
 2180744
 ★★★★★ Valutazione media 4,3/5 su 11 recensioni verificate su norauto.it

5 Bermude 500
389,95€
 2180745
 ★★★★★ Valutazione media 4,7/5 su 6 recensioni verificate su norauto.it

Massima capacità con il minimo ingombro? Con Bermude Flex, si può!



6 Bermude 3400 Flex



Fissaggio rapido | Apertura bilaterale

Capienza **340L** | Dimensioni **118x77x45** | Carico max **50kg** | Peso a vuoto **12kg**

2070974

7 Bermude 5400 Flex

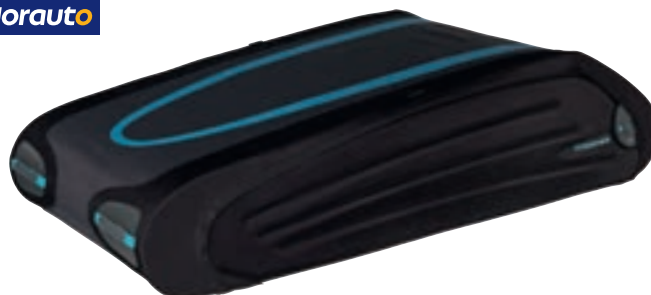

Idalee per **sci e snowboard** | Fissaggio rapido | Apertura bilaterale

Capienza **540L** | Dimensioni **181x77x45** | Carico max **50kg** | Peso a vuoto **17kg**

2070975

> Selezione Economy

A partire da 69,95€

8 One 240

Primo Prezzo



Capienza **240L** | Dimensioni **134x72x37** | Carico max **50kg** | Peso a vuoto **10kg**

466709

9 Carbon Look



Capienza **240L** | Dimensioni **131x78x34** | Carico max **55kg** | Peso a vuoto **12kg**

944663

10 Nova 310



Capienza **310L** | Dimensioni **125x65x38** | Carico max **50kg** | Peso a vuoto **7,4kg**

2210765

11 One 390

Primo Prezzo



Ideale per **sci e snowboard**

Capienza **390L** | Dimensioni **198x78x38** | Carico max **75kg** | Peso a vuoto **15kg**

2186004

> Selezione Quality

A partire da 169,95€

12 Spark 400 Dualside



Capienza **330L** | Dimensioni **144x86x38** | Carico max **75kg** | Peso a vuoto **10kg**

2106578

13 Spark 480 Dualside



Fissaggio rapido | **Apertura bilaterale** | Ideale per **sci e snowboard**

Capienza **390L** | Dimensioni **195x74x36** | Carico max **75kg** | Peso a vuoto **19kg**

2167147

Disponibile

14 Wego 450



Fissaggio rapido | **Apertura bilaterale** | **Made in Italy**

Capienza **450L** | Dimensioni **175x82x44** | Carico max **75kg** | Peso a vuoto **14,8kg**

73478

Disponibile Su ordinazione anche

Norauto Curiosità

In 375L, puoi caricare il necessario per 2 settimane di vacanza!

Ecco un esempio in concreto:

- Attrezzature sportive o da campeggio
- Accessori o giochi da spiaggia
- 1 valigia grande
- 1 trolley piccolo
- 1 borsone
- 3 sacchi a pelo
- 1 monopattino





eptagruppo.com

ALUVIVA-3
Barra da tetto



BICI-OK
Porta bici da portellone



ALUSKI
Porta sci estensibile da tetto



NOVA
Box da tetto



ALUCARGO
Cesta per veicoli commerciali



ACCESSORI PER AUTO
E VEICOLI COMMERCIALI
DAL 1962

FABRI PORTATUTTO srl
61026 Piandimeleto (PU) Italia
Tel. +39 0722 58141
Email: info@fabri.info
Web: www.fabri.info

[fabriportatutto](#)
 [Fabri Portatutto](#)
 [Fabri Portatutto](#)



eptagruppo.com

Evo.
design Envolv



Modula Case Systems
Piandimeleto (PU) Italy
P +39 0722 700070
W www.modulacs.com
E modulacs@modulacs.com

Follow us



Tutto il piacere di viaggiare.

> Selezione Premium

A partire da 169,95€

15 Motion XT M



Apertura bilaterale

Fissaggio rapido

Ideale per **sci** e **snowboard**

Capienza **400L** | Dimensioni **175x86,5x46** | Carico max **75kg** | Peso a vuoto **17,5kg**

2098028

Disponibile

16 Motion XT XL



Fissaggio rapido

Ideale per **sci** e **snowboard**

Capienza **500L** | Dimensioni **215x91x44** | Carico max **75kg** | Peso a vuoto **23,5kg**

2086340

Disponibile

> Su ordinazione

A partire da 199,95€

17 Krono 320 Color UK



Capienza **240L** | Dimensioni **133x73x37** | Carico max **50kg** | Peso a vuoto **8kg**

883896

18 Helios 400 Mimetic



Capienza **330L** | Dimensioni **145x86x37** | Carico max **75kg** | Peso a vuoto **13,5kg**

883897

19 Evo



Capienza **400L** | Dimensioni **165x90x41** | Carico max **75kg** | Peso a vuoto **13,8kg**

2271855

Disponibile

20 Beluga Easy



Capienza **460L** | Dimensioni **156x90x45** | Carico max **75kg** | Peso a vuoto **15,2kg**

2271934

Disponibile

21 Beluga 460



Capienza **460L** | Dimensioni **156x90x45** | Carico max **75kg** | Peso a vuoto **15,2kg**

2271931

Disponibile

Norauto Scopri il servizio

Installa da noi il tuo box da tetto!

Sei sicuro che il tuo box da tetto sia posizionato correttamente sulla tua auto? Prima di un viaggio, passa in un centro Norauto per una verifica immediata, per acquistarne uno nuovo o richiederne semplicemente l'installazione **a partire da 8,95€**.

	Marchio	Modello	 Dimensioni	 Volume	 Indicato per	 Carico max	 Apertura	 Fissaggio	 Su ordinazione	 Prezzo
1	 Primo Prezzo	One 240	134x72x37 cm	240L	City Car	50 kg	Laterale	Rotella a U	No	69,95€
2		Carboon Look	131x78x34 cm	240L	City Car	55 kg	Laterale	Rotella a U	No	119,95€
3		Krono 320 Color UK	133x73x37 cm	240L	Tutte le Autovetture	50 kg	Laterale	Rotella a U	Si	149,95€
4		Bermude 100	142x82x42 cm	304L	City Car	75 kg	Laterale	Master Fit	No	169,95€
5		Nova 310	125x65x38 cm	310L	Tutte le Autovetture	50 kg	Laterale	Rotella a U	No	159,95€
6		Spark 400 Dualside	144x86x38 cm	330L	Tutte le Autovetture	75 kg	Bilaterale	Rotella a U	Si	169,95€
7		Helios 400 Mimetic	145x86x37 cm	330L	Tutte le Autovetture	75 kg	Bilaterale	Rotella a U	Si	199,95€
8		Bermude 3400 Flex	118x77x45 cm	340L	Tutte le Autovetture	50 kg	Bilaterale	Aggancio a L	No	199,95€
9		Bermude 200	145x95x42 cm	375L	Tutte le Autovetture	75 kg	Laterale	Master Fit	No	199,95€
10		Bermude 300	180x82x41 cm	385L	Tutte le Autovetture	75 kg	Laterale	Master Fit	No	259,95€
11	 Primo Prezzo	One 390	198x78x38 cm	390L	Station Wagon	75 kg	Laterale	Rotella a U	No	129,95€
12		Spark 480 Dualside	195x74x36 cm	390L	Station Wagon	75 kg	Bilaterale	Rotella a U	Si	169,95€
13		Motion XT M	175x86,5x46 cm	400L	Tutte le Autovetture	75 kg	Bilaterale	Power Click	Si	549,95€
14		Evo	165x90x41 cm	400L	Tutte le Autovetture	75 kg	Bilaterale	Aggancio a L	Si	299,95€
15		Bermude 400	192x82x42 cm	421L	Tutte le Autovetture	75 kg	Bilaterale	Master Fit	No	299,95€
16		Wego 450	175x82x44 cm	450L	Tutte le Autovetture	75 kg	Bilaterale	Aggancio a L	Si	329,95€
17		Beluga Easy	156x90x45 cm	460L	City Car	75 kg	Laterale	Aggancio a L	Si	219,95€
18		Beluga 460	156x90x45 cm	460L	City Car	75 kg	Bilaterale	Aggancio a L	Si	229,95€
19		Motion XT XL	215x91x44 cm	500L	Station Wagon	75 kg	Bilaterale	Power Click	Si	629,95€
20		Bermude 500	215x90x42 cm	524L	Station Wagon	75 kg	Bilaterale	Master Fit	No	389,95€
21		Bermude 5400 Flex	181x77x45 cm	540L	Station Wagon	50 kg	Bilaterale	Aggancio a L	No	279,95€

Accessori

A partire da 21,95€

Ganci parete per box da tetto / Laterale

Supporti telescopici universali da parete per riporre lateralmente box da tetto, rivestito con gomma antigraffio. Minimo ingombro, quando non in uso, possono essere ripiegati a filo parete.



NORDRIVE

2272310

Su ordinazione

Ganci parete per box da tetto / Orizzontale

Supporti telescopici universali da parete per riporre orizzontalmente il box da tetto, rivestito con gomma antigraffio. Minimo ingombro, quando non in uso, possono essere ripiegati a filo parete.



NORDRIVE

2272311

Su ordinazione

Accessorio Portasci 649-8 / 649-9

Accessorio per box da tetto Thule che garantisce il trasporto sicuro e protetto degli sci all'interno del box.



THULE

391088 - 391089

3 borse da viaggio per box da tetto

Costituite in materiale impermeabile garantiscono la massima capienza con facilità di carico e scarico.



Norauto

99375

Norauto

Al tuo fianco per assicurarti serenità

Soddisfazione clienti:

★★★★★ 4.7/5

Dicono dei nostri prodotti:

Prodotto ottimo! Acquistato lo stesso modello di 7 anni fa... che per una batteria sono tanti!
(Batteria NORAUTO)

Il prodotto ha soddisfatto tutte le mie aspettative.
Grazie!
(Booster NORAUTO N900 17Ah)

Buon prodotto, ottimo prezzo!
(Lavavetro -15° limone da 5 litri)







Non perdere la carica

Riparti con un inverno senza pensieri!



Scansiona il QR-Code per trovare la batteria adatta alla tua auto, su norauto.it

> Batterie

Primo Prezzo

Non occorre rabboccare l'acido all'interno.



Primo Prezzo

a partire da **34,95**

Norauto

Batteria a lunga durata senza manutenzione con ottima resistenza alle basse/alte temperature. Disponibile anche per vetture asiatiche.



Garanzia 3 anni

Norauto

a partire da **56,95**

Varta Silver Dynamic

Corrente di avviamento a freddo fino al 122% con Tecnologia PowerFrame. Non occorre rabboccare l'acido all'interno.



VARTA

a partire da **84,95**

NEW

Start&Stop Tecnologia AGM

Batteria con resistenza al ciclaggio 3 volte superiore a quello di batterie tradizionali. Disponibili da 60Ah a 95Ah.



Norauto

a partire da **129,95**

Start&Stop Tecnologia AGM

Batteria con resistenza al ciclaggio 3 volte superiore a quello di batterie tradizionali.



VARTA

a partire da **159,95**

Norauto L'IMPEGNO

RICICLIAMO IL 100% DELLE BATTERIE USATE

In Norauto, ricicliamo il 100% delle batterie usate che vengono consegnate, **gratuitamente**, nei nostri centri. Queste saranno poi riutilizzate per la produzione di altre batterie, totalmente nuove! Fai anche tu un gesto ecologico e **aiutaci a mantenere pulito il nostro pianeta!**



1 Micro /2,5m 10mm²

2222973

2 Plus /3m 16mm²

2222974

3 Super Plus /3,5m 25mm²

2222975

4 Pro /4,5m 35mm²

2222976

> Scegli il cavo di avviamento ideale per il tuo veicolo:

	Modello	Veicoli Benzina	Veicoli Diesel	Sezione cavo	Lunghezza	12V	24V	Materiale	TUV
1	Micro	1.4L	No	10mm ²	2,5m	■	-	Alluminio ricoperto di rame	-
2	Plus	2.5L	No	16mm ²	3,0m	■	■	Alluminio ricoperto di rame	■
3	Super Plus	5.5L	3.0L	25mm ²	3,5m	■	■	Alluminio ricoperto di rame	■
4	Pro	7.0L	3.0L	35mm ²	4,5m	■	■	Alluminio ricoperto di rame	■

Da oggi, ti offriamo anche assistenza a domicilio!

La batteria della tua auto è scarica e non riesci più a ripartire? Sei rimasto in panne o hai bisogno di una sanificazione immediata dell'abitacolo?

Da oggi, puoi approfittare del nuovo servizio di assistenza a domicilio, telefonando direttamente al numero verde **800.95.77.77** e richiedendo un pronto intervento. Effettuiamo servizi di **riavvio o sostituzione della batteria**, diagnosi e verifiche al veicolo, sanificazione dell'abitacolo e assistenza per problemi meccanici per essere sempre al tuo fianco!



Batterie



Sanificazione



Diagnosi



Assistenza



Norauto L'approfondimento

Batterie Start&Stop

Una batteria Start&Stop AGM non può essere sostituita da una batteria tradizionale. Le batterie AGM hanno un ciclo di **vita superiore di 3 volte** ad una batteria tradizionale. Hanno **elevate performance di avviamento a freddo** e sono in grado di mantenere attive tutte le dotazioni di comfort e sicurezza presenti nella vettura.



> Caricabatterie

A partire da 19,95€

1 Mantenitore di carica 6/12V 1A

Per batterie Piombo-acido, AGM, EFB. Dotato di indicatore di inversione di polarità, riavvio automatico in caso di interruzione dell'alimentazione e protezione da cortocircuito.



2222085

2 6/12V 2A

Per batterie fino a 40Ah. Dotato di indicatore di inversione di polarità, mantenimento della carica, protezione da cortocircuito e riavvio automatico in caso di interruzione dell'alimentazione.



2222086

3 6/12V 5A

Per batterie fino a 100 Ah. Dotato di: indicatore inversione di polarità, microprocessore multifase per ricarica e mantenimento carica, protezione da cortocircuito e surriscaldamento e riavvio automatico in caso di mancata alimentazione.



2222087

4 12/24V 10A

Per batterie fino a 150Ah 12V e 100Ah 24v. Dotato di: indicatore inversione di polarità, microprocessore multifase per ricarica e mantenimento carica, protezione da cortocircuito e surriscaldamento, riavvio automatico per mancata alimentazione e funzione di compensazione della temperatura.



2222088

5 CTEK CT5 Time to go 12V 5A

Per batterie fino a 20-160Ah. Dotato di indicatore tempo rimanente alla carica della batteria e della funzione di mantenimento della carica.



000000

6 Starter 12/24V 35A **NEW**

Per batterie da 40Ah a 600Ah di autoveicoli, SUV, camper, veicoli commerciali, camion. Dotato di schermo LCD e funzione booster.



2223453

> Booster

A partire da 74,95€

1 Booster Lithium 600 **NEW**

Per motori benzina <3.0L e diesel <2.0L. Dotato di: LCD per livello batteria, presa 12V, uscita USB e lampada a led. Sacca trasporto inclusa.



2207763

2 Lithium Micro **NEW**

Per motori benzina <3.0L e diesel <2.0L. Dotato di: LCD per livello batteria, ricarica wireless 10 W, presa 12V, uscita USB e lampada a led. Corrente di avviamento 300 A e di picco 600 A. Sacca trasporto inclusa.



2223449

3 Lithium Plus **NEW**

Per motori benzina <4.0L e diesel <3.0L. Dotato di: LCD per livello batteria, presa 12V, 2 uscite USB e lampada a led. Corrente di avviamento 400 A e di picco 800 A. Sacca trasporto inclusa.



2223450

4 Lithium Emergency **NEW**

Per motori benzina <4.0L e diesel <3.0L. Con funzione di protezione inversione di polarità e cortocircuito. Corrente di avviamento 450 A e di picco 900 A. Sacca trasporto inclusa.



2223452

5 Lithium Pro **NEW**

Per motori benzina <5.0L e diesel <4.0L. Dotato di: LCD per livello batteria, compressore, funzione test batteria, presa 12V, 2 uscite USB e lampada a led. Corrente di avviamento 500 A e di picco 1000 A. Sacca trasporto inclusa.



2223451

Norauto IL CONSIGLIO

CARICABATTERIE O BOOSTER? ECCO LE DIFFERENZE!

- Il caricabatterie ti permette di **caricare la tua batteria quando è parzialmente scarica**. Molti modelli funzionano anche come mantenitori di carica.

- Il booster permette invece di **far ripartire la tua auto quando la batteria è scarica** (ideale in caso di emergenza o per veicolo in panne).

➤ Metti a confronto i modelli di caricabatterie:

	1 Mantenitore 6/12 2A	2 6/12V 2A	3 6/12V 5A	4 12/24V 10A	5 CTEK CT5	6 Starter 12/24V 35A
Moto / Scooter / Quad	■	■	■	-	■	-
Utilitarie	■	-	■	■	■	■
Berline e Suv	■	-	■	■	■	■
Camper e 4X4	■	-	-	■	■	■
Veicoli commerciali e Camion	■	-	-	■	-	■
Capacità batteria	Tutte le batterie	-	<100Ah	<150Ah	20-160Ah	40-600Ah
Tempo di ricarica	■ □ □ □ □ □	■ ■ ■ ■ ■ □	■ ■ ■ ■ □ □	■ ■ ■ ■ ■ □	■ ■ ■ ■ □ □	■ ■ ■ ■ ■ ■ ■ ■
6V	■	■	■	-	-	-
12V	■	■	■	■	■	■
24V	-	-	-	■	-	■
Corrente di carica	1.0A	2.0A	5.0A	10.0A	5.0A	35.0A
Batterie al Litio	-	■	-	-	-	-
Start&Stop	■	■	■	■	■	■
Tester Batteria / Alternatore	-	-	-	■	-	-

➤ Metti a confronto i modelli di booster:

	1 Booster Lithium 600	2 Lithium Micro	3 Lithium Plus	4 Lithium Emergency	5 Lithium Pro
Veicoli Benzina	3.0L	3.0L	4.0L	4.0L	5.0L
Veicoli Diesel	2.0L	2.0L	3.0L	3.0L	4.0L
Potenza Max	600A	600A	800A	900A	1000A
Capacità batteria	12.000mAh	11.100mAh	15.000mAh	0mAh / ∞	20.000mAh
12V	■	■	■	■	■
24V	-	-	-	-	-
Tempo di carica	5h	5h	7h	120 secondi	9h
Lampada integrata	■	■	■	■	■
USB	X2 (2.4A)	X1 (QC 3.0A) + Ricarica Wireless	X2 (3.0A)	-	X2 (3.0A)
Tester Batteria / Alternatore	-	-	-	-	■
Accessori inclusi	Adattatore 220V Adattatore presa 12V Custodia per il trasporto	Adattatore 220V Adattatore presa 12V Custodia per il trasporto 2 cavi (Micro USB e USB-C)	Adattatore 220V Adattatore presa 12V Custodia per il trasporto 2 cavi (Micro USB e USB-C)	Custodia per il trasporto	Adattatore 220V Adattatore presa 12V Custodia per il trasporto 2 x cavi (Micro USB e USB-C) 4 x Adattatori gonfiaggio



Prenditi cura della tua auto

Trova l'additivo ideale per affrontare l'inverno!



Scansiona il QR-Code per trovare l'additivo più adatto al motore della tua auto!

➤ Additivi antigelo

Tattamento Diesel / 200ml

Tattamento specifico per l'inverno. Con il suo effetto anti-corrosione, combatte i depositi dannosi per il motore. Evita la formazione di cristalli che potrebbero ostruire il filtro.



469864

5,95

Antigelo Gasolio / 250ml

Aiuta a prevenire eventuali problemi alle tubazioni e filtri che potrebbero otturarsi per il gelo. Garantisce la pulizia degli iniettori.



804184

6,15

Antigelo Hot Fuel / 250ml

Additivo antigelo che incrementa la fluidità del carburante. Evita la formazione di cristalli di paraffina nel gasolio.



804707

7,95

➤ Additivi generici

AdBlue® Bluebasic / 10L

Sviluppata per i veicoli a motore di nuova generazione atta a ridurre le emissioni di ossidi di azoto dai gas di scarico delle motorizzazioni diesel. Impiego esclusivo per veicoli diesel con predisposizione AdBlue®.



2186664

11,95

Water remover / 300ml

Previene e combatte i problemi connessi alla presenza di acqua nel carburante (gasolio / benzina)



776214

12,95

AdBlue® by Basf / 10L

Riduce le emissioni di ossidi di azoto dai gas di scarico dei motori diesel di nuova generazione. Uso esclusivo su veicoli diesel con predisposizione AdBlue®



903703

13,95

> Liquidi radiatore

Liquido radiatore -38°C / 1L

Rosso / Giallo / Verde



447301 / 2024815 / 2024814

3,49

Liquido radiatore / 1L

Formulazione di silicati e fosfati per una inibizione e protezione contro la corrosione. Previene il punto di congelamento sino a -37°C e il surriscaldamento fino a 129°C. Può essere aggiunto al liquido antigelo di qualsiasi marca e di qualsiasi colore. Adatto a vetture diesel e benzina.



650642

6,95



Sigillante radiatore / 300ml

Ideale per coprire le perdite del circuito di raffreddamento. Adatto a tutti i motori.



776218

10,95



Liquido radiatore -10°C / 5L

Ideale fino a -10°C.
Anti-ebollizione.
Anti-schiuma.
Anti-corrosione.
Pronto all'uso.



Primo Prezzo

762501

4,89

Liquido radiatore -20°C / 5L

Ideale fino a -20°C.
Anti-ebollizione.
Anti-schiuma.
Anti-corrosione.
Pronto all'uso.



191213

6,95

Liquido radiatore -35°C / 5L

Tecnologia organica OAT. Non contiene ammine, fosfati, silicati, boro e nitriti. Ideale per parti in alluminio. Protegge da corrosione, gelo e surriscaldamento. Colore rosso.



2024811

13,95

> Protettivi radiatore

Paraflu 11 / 1L

Protezione contro la corrosione, il calcare, il gelo (-40°C) e il riscaldamento (fino a +125°C).



PETRONAS

866257

7,95



Paraflu F.E. / 2L

Già miscelato con il 50% di acqua deionizzata. Ottima protezione contro la corrosione, il calcare, il gelo (-40°C) e il riscaldamento (fino a +110°C).



PETRONAS

866351

7,95



Paraflu U.P. / 2L

A base di glicole monoetilenico. Garantisce una protezione massima contro il gelo (-40°C) e il riscaldamento (fino a +125°C).



PETRONAS

686089

9,95



Norauto Scopri il servizio

Rimessa a livello Adblue®

L'additivo AdBlue® serve a ridurre il volume di ossidi di azoto che fuoriescono dal tubo di scappamento dei veicoli dotati di catalizzatore SCR: le molecole di ossido di azoto, si trasformano in azoto e vapore acqueo, aiutandoti così a rispettare maggiormente le normative in materia di ambiente. Passa da Norauto e richiedi il rabbocco del liquido Adblue®, se il tuo veicolo ne è dotato!

Prestazione valida solo per autovetture





Rendi sicuro ogni viaggio

Il meteo non sarà più una preoccupazione!



Scansiona il QR-Code per scoprire tutti i tergicristalli adatti al tuo veicolo!



Con il maltempo e le intemperie i tergicristalli si usurano rapidamente e, in media, **sarebbe necessario cambiarli 1 volta l'anno**. In commercio, esistono i **tergicristalli classici**, facilmente reperibili e i **tergicristalli piatti**, tecnologicamente più avanzati, che offrono un'elevata qualità di pulizia anche ad alte velocità. Grazie al **sistema Retrofit**, i tergicristalli "Flat Blade" possono essere installati sulla maggior parte dei veicoli attualmente in circolazione. Norauto ti propone 3 marche di tergicristalli, **con installazione sempre gratuita!**

Tradizionali
a partire da
2,49€



Flat Blade
a partire da
9,95€



Montaggio sempre gratuito per tergicristalli anteriori!

Norauto Il consiglio

I tuoi tergicristalli lasciano sul parabrezza uno di questi segni? È arrivato il momento di cambiarli!

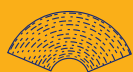

STRISCE

La gomma è rovinata o strappata a causa di freddo, caldo o maltempo.



TRACCE CURVE

Sporcizia sul parabrezza o sulle spazzole, gomma indurita da invecchiamento o calore.



ZONE NON PULITE

Sollevamento della gomma ad alte velocità.

- Pulendo regolarmente il parabrezza **eviti il rischio di danneggiare le spazzole**
- **Utilizza solo i liquidi lavavetro** specifici che ritardano l'usura delle spazzole. Evita l'utilizzo di prodotti per uso domestico.
- In inverno, **sbrina sempre il parabrezza prima di azionare i tergicristalli**, altrimenti rischi di danneggiare il motorino dei tergicristalli e le spazzole.

> Liquidi lavavetro

Lavavetro -10°C / 4L

Permette di abbassare la temperatura di congelamento del liquido fino a una temperatura di -10°C



Primo Prezzo

78563

3,49

Lavavetro -15°C / 5L

Anticalcare e decongelante. Profumazione limone. Resiste al congelamento fino a -15°C



243575

4,99

Lavavetro -25°C / 5L

Anticalcare e decongelante. Profumazione limone. Resiste al congelamento fino a -25°C



763540

5,95

Lavavetro Tergy 4 / 4,5L

Elimina gli insetti. Crea un film protettivo anticalcare. Antigelo fino a -5°C. Include beccuccio salvagocchia.



MA + FRA

828849

6,95

Deghiacciante Spray/300ml

Elimina il ghiaccio dal parabrezza. Disponibile anche in formato 600ml. Efficace fino a -20°C. Pronto all'uso.



Norauto

81845

2,99

Deghiacciante / 500ml

Elimina il ghiaccio dal parabrezza e ne previene la formazione. Con nebulizzatore. Pronto all'uso.



240716

3,99

Anti-appannante / 500ml

Previene la formazione di nebbia sulle superfici vetrate interne. Con nebulizzatore. Pronto all'uso.



Norauto

2201609

4,99

Pulitore vetri /500ml

Pulisce e sgrassa il parabrezza dell'auto. Elimina macchie di fumo e nicotina. Ideale anche per uso domestico e per la pulizia delle lenti degli occhiali.



Norauto

2168481

4,99

> Accessori indispensabili

Raschietto per parabrezza

Ideale per rimuovere lo strato di ghiaccio dal parabrezza in caso di gelo. Evita il danneggiamento dei tergicristalli.



a partire da **0,99**

Panno in microfibra /40x40cm

Ideale per pulire i vetri dell'auto, grazie al suo eccezionale potere pulente. La microfibra trattiene lo sporco, senza lasciare tracce o lanugine.



Norauto

2169609

2,99

Telo per parabrezza /200x65cm

Protegge il parabrezza dal freddo e dalla formazione di ghiaccio. Semplice installazione tramite elastici o ventose.



203836

4,99

Norauto Il consiglio

L'essenziale della sicurezza sempre con te!

Per circolare sulle strade italiane, i veicoli devono essere obbligatoriamente equipaggiati con un kit di sicurezza auto. Il codice della strada rende obbligatoria la presenza (o l'uso in caso di emergenza) in auto di un triangolo di sicurezza e di un gilet di segnalazione ad alta visibilità. Esistono altre dotazioni di sicurezza non incluse nel kit auto obbligatorio ma comunque utili, come ad esempio: una tanica di benzina, dei guanti per evitare lo sporco e le abrasioni, una chiave per cambiare le ruote e una barra per i traini imprevisti.





Accendi il tuo inverno

Assicurati sempre una visibilità perfetta!



Scansiona il QR-Code per scoprire tutte le lampadine adatte al tuo veicolo!



> Lampadine alogene

A partire da 0,99€

Potenza e luminosità equivalente alle lampadine di serie già installate nella maggior parte dei veicoli in commercio.

Base

Prestazioni e durata limitate



Classic

Prestazioni standard. Disponibile per la maggior parte di attacchi esistenti.

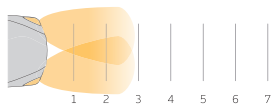

Vision

Fino al +30% di luminosità rispetto alle lampadine standard

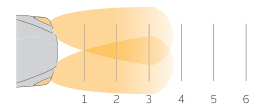

Long Life

Fino al doppio della durata rispetto alle lampadine standard

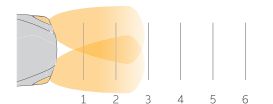

Norauto Scopri il servizio

Il check-up gratuito!

Da Norauto, puoi effettuare alcuni **controlli gratuiti** per verificare le condizioni dei fari:

- Controllo delle lampadine
- Controllo e pulizia del parabrezza
- Controllo ottiche
- Controllo tergilavanti



> Lampadine alogene plus

A partire da 9,95€

Luminosità più brillante e fascio più definito rispetto alle lampadine standard.

Performance

Fino al +100% di luminosità rispetto alle lampadine standard

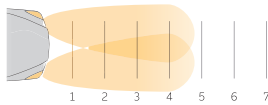

X-Treme Vision

Fino al +130% di luminosità rispetto alle lampadine standard

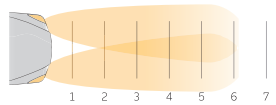

White Vision

Fino al +60% di luminosità rispetto alle lampadine standard

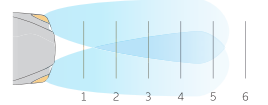

Racing Vision

Fino al +150% di luminosità rispetto alle lampadine standard

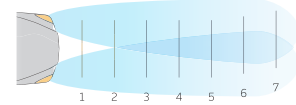
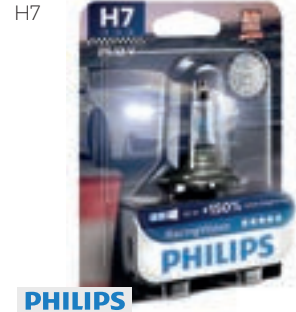

> Lampadine xenon

A partire da 49,95€

Alte prestazioni di luminosità e potenza, ideali solo per impianti xenon di serie.

Vision

D1S
D2S
D3S
D4S
D5S

D1R
D2R
D3R
D4R



PHILIPS

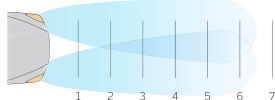

White Vision

D1S
D2S
D1R



PHILIPS

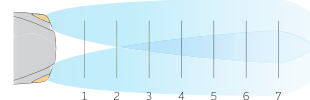

Norauto Occhio alle regole!

Da alogene a xenon, si può?

Per convertire un'auto con fari alogeni standard in xenon, oltre all'acquisto dei vari pezzi per modificare l'impianto, dovresti richiedere una nuova omologazione alla Motorizzazione; ma la legge, sotto questo aspetto, vieta qualsiasi modifica all'impianto originale di un'auto

(da alogene ad altri sistemi). Invece, per ottenere un effetto xenon e migliorare la visibilità puoi installare, in maniera del tutto legale, una delle tante lampadine alogene con performance migliorative; il risultato è pienamente garantito!





Al tuo fianco per darti assistenza

Soddisfazione clienti:

★★★★☆ 4.2/5

Dicono delle nostre officine:

Ho apprezzato la qualità del lavoro eseguito in tempi rapidi e a regola d'arte con l'informatizzazione del vostro sistema telematico. Ho ricevuto sulla mia e-mail in tempo reale un resoconto del lavoro eseguito e dei costi.

Siete dei veri professionisti.

(Recensione pubblicata per il centro Norauto di Guidonia)

Molto soddisfatto, in un'ora e mezza mi hanno cambiato una valvola e ricaricato il clima. Professionali e veloci.

(Recensione pubblicata per il centro Norauto di Moncalieri)

Disponibili, chiari nei preventivi e lavorano bene!

(Recensione pubblicata per il centro Norauto di Bollate)





Norauto



Scegli il nostro tagliando

Ti offriamo una sicurezza in più: la protezione della garanzia!

➤ Preserviamo la garanzia del costruttore

Oggi, per il tagliando, puoi rivolgerti a un'officina Norauto, che è in grado di assicurarti **un intervento equivalente a quello di una qualsiasi officina della rete ufficiale** della tua auto, ma a un costo inferiore. La formazione specifica, e costantemente aggiornata, dei tecnici Norauto, permette loro di intervenire sul tuo veicolo senza comprometterne la garanzia, in ottemperanza ai regolamenti.

Norauto La legge dice

La Comunità Europea ha sancito, con il Regolamento (UE) 461/2010 - Decreto* Monti (ex regolamento CE1400/2002), il diritto del proprietario a effettuare autoriparazioni presso centri specializzati diversi dalle officine della casa madre, mantenendo intatta la garanzia della propria auto.

➤ Ti offriamo i prezzi più convenienti

Accedendo al nostro sito Norauto.it e completando i campi con le informazioni della tua auto, otterrai un **preventivo affidabile e senza sorprese**.

Il "prezzo Norauto" del tagliando ti stupirà per le sue condizioni vantaggiose: un intervento **sempre meno caro di quello della rete ufficiale!**



RICORDA CHE

I Centri Norauto sono aperti tutto l'anno con orario continuato, **7 giorni su 7**, sempre pronti ad accoglierti. Passa a trovarci **anche senza appuntamento** o prenota on-line su norauto.it

Perchè scegliere il tagliando costruttore?

► Un servizio pieno di vantaggi

- Effettuiamo il tagliando costruttore nel **pieno rispetto del libretto di manutenzione originale**
- Prevediamo l'impiego di **ricambi equivalenti agli originali** per qualità e prestazioni
- Proponiamo un **preventivo chiaro**, sempre meno caro della rete ufficiale
- Eseguiamo il tagliando costruttore **su ogni tipo di automobile**
- Conserviamo intatta la **garanzia del costruttore** (Decreto Monti)



► Rispettiamo il libretto di manutenzione della tua auto

Qualsiasi intervento di manutenzione operato dal nostro personale specializzato è **conforme a tutti gli standard imposti dalla casa madre** del tuo veicolo. Quando e come effettuare un intervento sono direttive imposte dal costruttore per far sì che il tuo veicolo mantenga intatte prestazioni e caratteristiche tecniche.

Il nostro sistema di diagnosi elettronica, costantemente aggiornato, attinge a un **database di migliaia di modelli** e fornisce all'operatore qualsiasi dettaglio, parametro e procedura relativi alla manutenzione dell'auto sulla quale sta intervenendo.

Inoltre, tutti i componenti montati sulla tua auto hanno le stesse caratteristiche, qualità e prestazioni dei ricambi originali. In pratica: **stesso valore a un costo inferiore!**

Con il nostro "Tagliando Costruttore" la tua auto sarà sottoposta allo specifico intervento di manutenzione previsto dal libretto della casa madre, a un **costo vantaggioso e in tempi rapidi**. Questo vuol dire che un tagliando effettuato da Norauto è equivalente a quello effettuato in un'officina specializzata nella marca della tua auto.

Per tutelarti ancora di più, **potrai verificare tu stesso in officina tutti gli interventi** che il nostro personale effettua sulla tua auto, assistendo in diretta alle varie lavorazioni*.



Scansiona il QR-Code e calcola il preventivo per il tagliando della tua auto!

Norauto Scopri il servizio

Le prestazioni che fanno la differenza!

- **Cambio olio**
- **Norme olio costruttore**
- **Diagnosi elettronica**
- **Cambio dei filtri** (olio, aria, abitacolo, carburante)
- **Cambio della cinghia di distribuzione** (servizio proposto in base alle prescrizioni del costruttore, ed oggetto di preventivo separato)
- **Altri controlli** (da 36 a 68 a seconda dei chilometri)
- **Cambio delle candele d'accensione**
- **Ricarica clima** (servizio proposto in base alle prescrizioni del costruttore, ed oggetto di preventivo separato)

*Nei limiti e nel rispetto delle normative vigenti in termini di sicurezza.



Sempre al tuo fianco

I nostri numeri sono
la tua sicurezza!



400.000

veicoli ogni anno



1.500

libretti di manutenzione
costruttore



230

prestazioni officina anche
senza appuntamento



39

centri in Italia

> Le nostre prestazioni principali



PNEUMATICI

- Montaggio pneumatici
- Geometria
- Cambio stagionale
- Tyre hotel (custodia pneumatici)
- Montaggio valvole pressione (TPMS)



MANUTENZIONE

- Tagliando e cambio olio
- Revisione (verifica i centri abilitati)
- Rimessa a livello Adblue®
- Sostituzione filtri
- Ricarica clima con gas R1234YF
- Sanitizzazione abitacolo



MECCANICA

- Pastiglie e dischi freno
- Ammortizzatori
- Distribuzione
- Marmitte
- Frizioni

Hai bisogno di altre informazioni? Contatta il nostro Servizio Clienti!



011.64.89.911



servizio.clienti@norauto.it



Chat online su norauto.it

Forfait officina: viaggi sicuro e risparmi!



Scansiona il QR-Code per scoprire tutte le prestazioni officina, verificare le condizioni ed eventuali esclusioni o limitazioni.

Scopri tutti i nostri forfait di manutenzione auto: **il prezzo è unico in base alla cilindrata* con manodopera inclusa**, per tutte le prestazioni!

Da Maggio 2020, è attivo il nuovo forfait **Igienizzazione postazione conducente**, obbligatorio per ogni prestazione officina e comprensivo di igienizzazione volante, cruscotto e punti di contatto, per tutelare la salute di ogni cliente e collaboratore.

> Pastiglie freno

Il kit pastiglie freno prevede l'utilizzo di ricambi Norauto o Ferodo, di qualità equivalente all'originale. Rivestimento anti-rumore e distanza di frenata ottimale in tutte le condizioni.

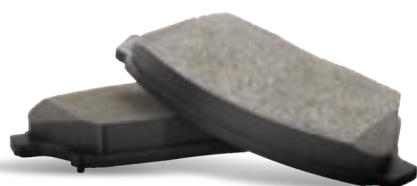

	Norauto	FERODO
Anteriori		
<1.300cc	39,95	54,95
1.301cc - 1.600cc	49,95	64,95
1.601cc - 2.000cc	59,95	74,95
Posteriori		
<2.000cc	49,95	59,95
>2.000cc con freno di stazionamento elettrico	59,95	69,95

> Distribuzione

Il kit distribuzione include pompa acqua INA, cinghia servizi GATES, cinghia dentata, rullo tendicinghia e sostituzione liquido raffreddamento.



<1.100cc	199,95
1.101cc - 1.300cc	269,95
1.301cc - 1.600cc	399,95
1.601cc - 2.000cc	499,95

> Frizioni

Il kit frizione include il disco frizione, lo spingidisco, il cuscinetto reggispinta.

Valeo

LUK



<1.300cc	299,95
1.301cc - 1.600cc	399,95
1.601cc - 2.000cc	499,95

> Marmitte

Il kit marmitta include la parte finale del terminale (dove previsto), terminale con 1 pancia, espansione finale.



<1.300cc	59,95
1.301cc - 1.600cc	99,95
1.601cc - 2.000cc	129,95

> Ammortizzatori

Il kit ammortizzatori include 2 ammortizzatori anteriori o 2 posteriori. Disponibile anche forfait per l'acquisto e il montaggio di 4 ammortizzatori.



	2 Posteriori	2 Anteriori
<1.000cc	99,95	129,95
1.001cc - 1.500cc	119,95	149,95
1.501cc - 1.800cc	129,95	179,95
1.801cc - 2.000cc	149,95	199,95

Norauto Il consiglio



CINGHIA DI DISTRIBUZIONE
ogni 90.000km



DISCHI E PASTIGLIE
ogni 15.000/30.000km



FRIZIONE
ogni 100.000km



MARMITTA
ogni 20.000km



AMMORTIZZATORI
tempi di usura variabili

* La cilindrata da considerare per la definizione del prezzo è quella riportata sul libretto di circolazione della tua auto al punto P1.

Fai il pieno di tranquillità, per tanti chilometri in sicurezza!

Una manutenzione costante della propria auto significa **aumentarne la longevità** e avere la garanzia di viaggiare in completa sicurezza. Purtroppo, una corretta e puntuale manutenzione non sempre evita il rischio di dover sostituire pezzi per usura o rottura. Ecco di seguito gli elementi dell'auto che sono più sollecitati e possono avere una vita più breve. Fai attenzione e **rispetta le scadenze di tutti i controlli** prima che sia troppo tardi!

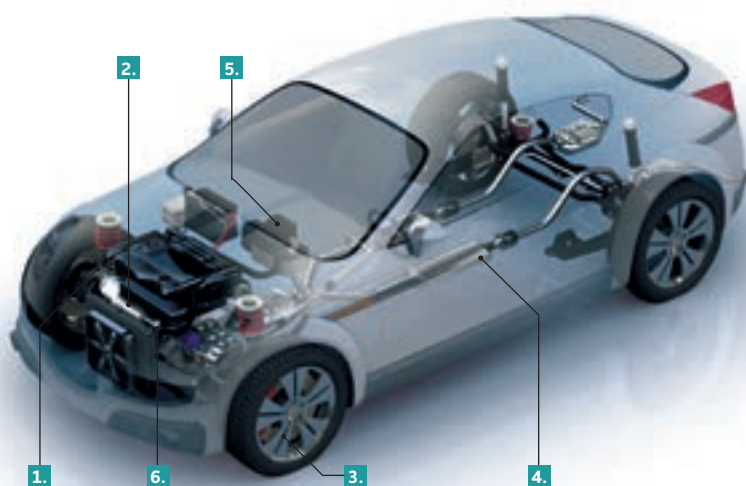

1. Filtro carburante e candele

Le candele assicurano l'avvio e il buon funzionamento del motore. Quanto al filtro carburante, serve per filtrare le impurità del gasolio. La loro sostituzione richiede un utensile specifico per l'uso. Da sostituire secondo le raccomandazioni del costruttore.



2. Climatizzazione

Il gas di condizionamento e il filtro devono essere sostituiti regolarmente per evitare guasti al sistema di ventilazione. Da controllare ogni due anni.



3. Dischi e pastiglie freno

Il veicolo frena grazie all'attrito delle pastiglie sui dischi. Queste parti molto sollecitate sono soggette a grandi variazioni di temperatura. Dischi da controllare ad ogni prestazione. Pastiglie da controllare regolarmente.



4. Filtro antiparticolato

Questo filtro permette di ridurre le emissioni inquinanti che fuoriescono dalla marmitta dei motori diesel e che sono nocive per la salute.



5. Filtro abitacolo

Il filtro abitacolo permette di respirare una migliore qualità dell'aria all'interno del veicolo. Da controllare regolarmente.



6. Cinghia di distribuzione

Da sostituire in base ai dati del costruttore, per evitare il rischio di rottura del motore. La regolazione della cinghia dev'essere eseguita da un tecnico specializzato.



Norauto Il consiglio sostenibile

Guida in modo eco!

Sapevi che adottare uno stile di guida tranquillo e morbido, abbinato alla giusta pressione degli pneumatici gonfi e una geometria allineata, **aumenta la tua sicurezza e consente di risparmiare**? Praticare l'eco-guida significa anche ridurre il consumo di carburante e fare un gesto in favore dell'ambiente!

Goditi sempre aria pulita all'interno del tuo veicolo!

Se l'aria condizionata ti garantisce **un'aria fresca in estate**, assicura anche un'azione molto efficace per il **disappannamento del parabrezza in inverno** e un abitacolo sano, senza pollini né cattivi odori. Per questi motivi, non sottovalutare i controlli dell'impianto di climatizzazione del tuo veicolo in qualsiasi stagione e garantisciti sempre la migliore qualità dell'aria che respiri all'interno del tuo abitacolo!

➤ Frequenza per la manutenzione dell'impianto



TUTTI
GLI ANNI

Controllo del funzionamento
Trattamento anti-batterico
Sostituzione filtro abitacolo



OGNI
2 ANNI

Manutenzione: pulizia
dei condotti del circuito e
ricarica gas refrigerante



OGNI
4 ANNI

Sostituzione
bottiglia filtrante

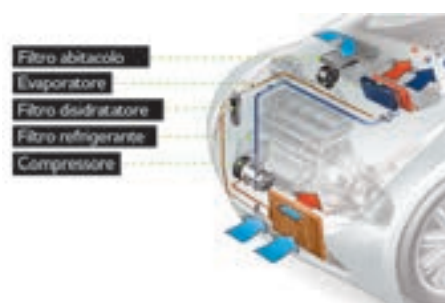

➤ I forfait di igienizzazione dell'abitacolo

TRATTAMENTO ABITACOLO ALL'OZONO

Il sistema certificato di sterilizzazione e sanificazione dell'abitacolo abbatte la carica batterica accumulatasi col tempo, neutralizzando anche i cattivi odori provenienti dalle bocchette dell'impianto di climatizzazione e dai rivestimenti in tessuto. Il trattamento dell'abitacolo è effettuato per saturazione e riserva benefici anche per soggetti allergici ai pollini, alla polvere o per chi viaggia spesso

con i propri animali domestici. A differenza di quelli eseguiti con i prodotti chimico-sanitari, il gas utilizzato non contiene residui tossici o nocivi: l'ozono, un gas naturale, possiede una forte capacità antimicrobica ed è in grado di neutralizzare muffe, batteri e altri agenti. Il processo avviene attraverso l'utilizzo di un generatore brevettato che trasforma l'ossigeno presente nell'aria in questo gas.



a partire da **14,95**

IGIENIZZAZIONE ABITACOLO EXPRESS **NEW**

Da Aprile 2020, è attivo il nuovo forfait di sanificazione rapida (al costo di 9,95€) che i nostri tecnici effettuano direttamente nei parcheggi in cui Norauto è presente. In meno di 5 minuti, attraverso un piccolo compressore portatile, un nostro collaboratore potrà sanificare l'abitacolo del tuo veicolo, nebulizzando il disinfettante* all'interno dell'auto. Ti garantiamo un servizio veloce, comodo e sicuro: tu non hai bisogno di portare l'auto in officina e il nostro tecnico non ha bisogno di entrare nella tua auto, limitando tutti i contatti!

*Prodotto che rispetta gli standard richiesti dall'OMS - Organizzazione Mondiale della Sanità



9,95



Il futuro è già oggi

L'innovazione è sempre al centro dei nostri progetti, per la tua sicurezza!

► La manutenzione dei sistemi ADAS

ADAS significa **Advanced Driver Assistance System**, e si intendono tutti i sistemi elettronici che assistono il guidatore per aumentare la sicurezza su strada, avvisandolo e a volte anche intervenendo in maniera autonoma, per evitare situazioni di pericolo.

Tutti questi sistemi, preziosi per la sicurezza stradale, lavorano grazie a radar e telecamere, che devono essere precisi e calibrati per garantire la funzionalità dei sistemi stessi. Da Novembre 2019, abbiamo iniziato a offrire questo servizio inaugurando la **nuova linea**

di diagnosi del centro Norauto di San Giovanni Lupatoto (VR): dopo ogni intervento sulle gomme, eseguiamo l'assetto, mettendo l'auto nella condizione ideale e necessaria per la calibrazione ADAS.

Per poter affrontare al meglio gli interventi su questi sistemi bisogna avere le giuste competenze, ma non solo: anche **dotarsi di attrezzatura all'avanguardia è fondamentale**. Investire in questo campo, per noi, significa offrire al cliente un'assistenza a 360° e garantire sempre la massima sicurezza in auto!

Norauto Il consiglio

La periodicità è importante!

Le nuove motorizzazioni sono all'origine di evoluzioni elettroniche che rendono la manutenzione più tecnica. Grazie ad un monitoraggio periodico di queste innovazioni tecnologiche, Norauto copre la totalità della manutenzione del tuo veicolo con l'ausilio di attrezzature all'avanguardia! Ricorda che **puoi prenotare online la tua prestazione officina o passare anche senza appuntamento!**



La nostra linea di ispezione veicoli

Easy Tread: diagnosi pneumatici istantanea

L'innovativo sistema **Easy Tread** (profilometro) permette, con il riconoscimento automatico delle targhe dei veicoli, una perfetta ed automatizzata gestione dei dati. Il profilometro consente, attraverso uno scanner ad alta qualità dell'immagine (1), di calcolare la profondità del battistrada dello pneumatico di un veicolo, attraversando la pedana a una velocità non superiore a 8km/h.

In un attimo, tutte le informazioni sull'usura della gomma vengono visualizzate in maniera chiara su un monitor (2) e il sistema permette di inviare i dati raccolti su supporti informatici come tablets e smartphone permettendo una maggiore efficienza in termini di tempo.



(1)



(2)

New Dimension: convergenza 3D

Il sistema di allineamento ruote 3D è dotato di **6 telecamere in alta definizione** per controllare l'allineamento dei veicoli con passo fino a 4,80m. La diagnosi è rapida e garantisce la massima precisione.

Le telecamere utilizzano una tecnologia con messa a fuoco automatica, acquisizione automatica degli obiettivi e illuminazione autoregolante per compensare la luminosità dell'ambiente. Il software assicura un'acquisizione dati completa e permette il confronto delle misurazioni con i dati già presenti nel database integrato.

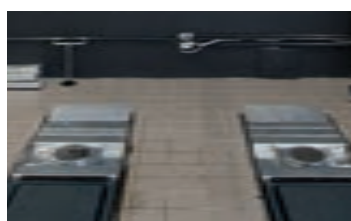

Connex Digital Adas

Il sistema permette di effettuare la **manutenzione dei sistemi ADAS** con semplicità d'uso. Grazie alla versatilità del suo pannello digitale, consente di adattare lo schermo a qualsiasi protocollo di riferimento delle case automobilistiche. La regolazione della struttura e qualsiasi spostamento del target rispetto al veicolo, sono completamente automatici. La calibrazione del veicolo è molto rapida: in soli 6 passaggi la prestazione è conclusa!



I nostri nuovi servizi, per offrirti sempre il meglio!



> S.O.S a domicilio **NEW**

L'assistenza direttamente a casa tua

Da aprile 2020 è attivo il nuovo servizio di assistenza a domicilio. Telefonando al numero verde **800.95.77.77** e richiedendo un pronto intervento, un nostro collaboratore si recherà direttamente al vostro domicilio dove la vostra auto è rimasta in panne per eseguire un intervento immediato. Effettuiamo servizi di **riavvio o sostituzione della batteria**, diagnosi e verifiche al veicolo, sanificazione dell'abitacolo e assistenza per problemi meccanici per essere sempre al tuo fianco!



> Norauto Drive **NEW**

Il nuovo servizio Clicca&Ritira

Per noi la trasformazione digitale rappresenta da sempre una spinta e un mezzo per essere sempre al fianco di chi si sposta sulle quattro o sulle due ruote. Gli investimenti degli ultimi anni sull'online e sull'e-commerce sono la dimostrazione che le esigenze dei clienti sono da sempre al nostro primo posto. Dal 2020 abbiamo lanciato il servizio "Norauto Drive" per valorizzare al meglio i nuovi percorsi di acquisto, agevolati e perfezionati dalla digitalizzazione. Il nuovo servizio "Clicca&Ritira" è rivolto a tutti coloro che acquistano online e preferiscono ritirare il prodotto comodamente dalla propria auto risparmiando tempo e senza entrare in negozio.



> Mobility Lab **NEW**

Lo spazio dedicato alle due ruote

A luglio 2020 abbiamo inaugurato a Torino il primo "Mobility Lab" d'Italia, un'area di 60mq interamente dedicata all'installazione, alla manutenzione, alla riparazione e alla prova di prodotti e accessori per la mobilità sostenibile per andare incontro a tutte le necessità degli amanti della mobilità green. Grazie a tecnici specializzati nella manutenzione dei mezzi a due ruote e a un'ampia gamma di accessori e ricambi specifici possiamo garantirti molteplici servizi, tra cui: verifica stato e pressione delle gomme, sostituzione e ingrasso delle catene, controllo e regolazione del cambio, dei freni, dello sterzo, delle luci e di tutti i serraggi, montaggio di copertoni, delle camere d'aria e delle spazzole del freno, installazione e sostituzione cavi e guaine.

Hai bisogno di altre informazioni? Contatta il nostro Servizio Clienti!



011.64.89.911



servizio.clienti@norauto.it



Chat online su norauto.it



Norauto Pro

La manutenzione su misura per auto e veicoli commerciali!

Norauto Pro ti fornisce un'offerta di **servizi e soluzioni su misura** per la manutenzione di auto e veicoli commerciali di artigiani, commercianti, pmi, leasing company.

La manutenzione di qualità, con la convenienza Norauto!

- Manutenzione ordinaria e straordinaria multimarca di auto e veicoli commerciali
- Tagliandi in garanzia (garanzia costruttore preservata)
- Qualità: per tutti gli interventi vengono utilizzati ricambi di qualità equivalente all'originale, omologati secondo le direttive CEE
- Ottimo rapporto qualità prezzo
- Tariffe e condizioni fisse valide presso tutti i centri Norauto d'Italia e europei
- Fatturazione centralizzata

Un partner per tutte le esigenze!



- **Partner unico** con 38 centri e 150 servizi di officina (pneumatici, tagliandi, revisioni, manutenzione ordinaria e straordinaria, ecc).



- **Servizio clienti dedicato**, raggiungibile telefonicamente e via e-mail per qualsiasi necessità, attraverso il quale è possibile anche prenotare i propri appuntamenti.



- **Ampia fascia oraria** (da lunedì a domenica) anche ad agosto con area wifi e caffè gratuito.



- **Deposito pneumatici**

- **Servizio Revisione**



- **Lavaggio auto e riparazione vetri** tramite nostro partner Carglass e tanto altro.



Tel. **800.936.690**



norautoflotte@norauto.it



La mia carta

Tutto ruota intorno a te: scopri un mondo di occasioni!

Con "La mia Carta Fedeltà" hai diritto a sconti e servizi esclusivi! Aderisci, gratuitamente, al nostro Programma Fedeltà per poter usufruire di tutte le promozioni dedicate esclusivamente ai possessori della carta. **Puoi richiederla anche in formato digitale**, in negozio o su norauto.it! Inizia subito a risparmiare e viaggia in totale serenità!

Fai il pieno di vantaggi

La nostra offerta di benvenuto



Sconto 10% su tutto^{(1)(1b)}



Trattamento di sanificazione abitacolo⁽²⁾
14,95 € **9,95 €**



100 punti extra⁽³⁾

Ripaghiamo la tua fedeltà

1€ speso = 1 punto

Trasforma i tuoi punti in buoni acquisto:

300 punti = 7,50€

400 punti = 10€

...

Servizi a te dedicati



Hai più di 60 anni? Ogni primo lunedì del mese hai diritto a uno **sconto**⁽⁴⁾ **del 10%**⁽⁴⁾ presentando un documento d'identità in corso di validità.



Se scegli i prodotti a marchio Norauto, **raddoppi i tuoi punti!**⁽⁴⁾ Ottieni subito 2 punti per ogni euro speso.



In qualsiasi momento, **potrai verificare lo storico completo** dei tuoi acquisti e delle tue prestazioni officina!

Richiedi la tua carta fedeltà gratuitamente

In negozio o su norauto.it avrai sempre a disposizione la tua carta digitale, potrai verificare il saldo punti, i tuoi buoni acquisto e lo storico dei tuoi acquisti con un semplice click!

(1) Sconto valido su tutti gli articoli, negozio e officina, ad esclusione dei prodotti in promozione, degli pneumatici, relativo montaggio, pack, pack gomme + cerchi, revisione e prestazioni officina "manodopera tutto incluso". Sconto valido anche su norauto.it inserendo il codice nell'apposita casella "codice promozionale". (1b) Ricevi un ulteriore 10% di sconto via mail entro la fine del mese successivo alla sottoscrizione della carta. (2) e (3) Vantaggi validi sia presso i centri Norauto che su norauto.it inserendo il codice nell'apposita casella "codice promozionale" (1)(2)(3) I vantaggi saranno inviati via e-mail a tutti i clienti che hanno aderito al programma fedeltà rilasciando un indirizzo e-mail valido, il consenso alla privacy e alla ricezione di comunicazioni commerciali da parte di Norauto. (4) Promozione valida solo presso i centri Norauto (non valido su norauto.it)

Reso facile

Hai cambiato idea?
Cambi merce senza scontrino*!

Da noi, puoi rendere i tuoi prodotti anche senza scontrino*, perchè archiviamo i tuoi acquisti digitalmente! Potrai decidere se richiedere il rimborso in buoni acquisto o se cambiare direttamente il tuo prodotto con un altro.



*Reso possibile entro 6 mesi dall'acquisto solo per le spese effettuate con la carta Norauto. La merce dovrà essere restituita integra, non utilizzata, nella confezione originale, completa di tutte le sue parti, compresi imballo ed eventuale dotazione accessoria: manuali, cavi ecc. Nel caso di acquisto di pneumatici il diritto di recesso è escluso. La politica di reso non comprende le catene da neve, prodotti che sono stati oggetto di personalizzazione e prodotti che non sono disponibili in negozio e che richiedono un ordine specifico.

Il mondo Norauto, a portata di click!

Smartphone e tablet hanno cambiato le nostre abitudini di acquisto. Su Norauto.it puoi scegliere tra oltre 150.000 referenze di prodotti e prestazioni officina, con un semplice click! Per semplificare i tuoi acquisti puoi utilizzare i nostri semplici menù che ti accompagneranno nella scelta ideale per la tua auto e per le due ruote. Cerchiamo sempre di offrirti il migliore servizio in funzione delle tue necessità!

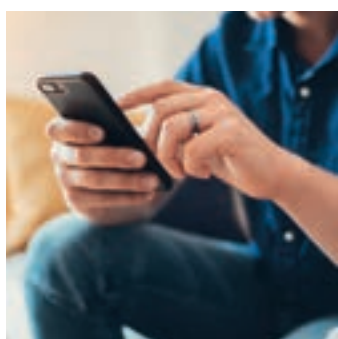

➤ Click & Collect

I tuoi acquisti ti attendono

Hai ordinato un prodotto online? Puoi ritirarlo comodamente in uno dei nostri centri. Nel caso in cui il prodotto che hai ordinato sia già disponibile nel centro Norauto, hai la possibilità di ritirarlo in appena 2h dall'ordine. Inoltre, una volta ritirato il tuo prodotto, **puoi richiedere subito il montaggio sulla tua auto** o sulle tue due ruote. E ricorda: la consegna presso un centro Norauto è sempre gratuita!



➤ Pagamento al ritiro

Ordina online, paga in negozio

Aggiungi al carrello i prodotti* con la dicitura "Pagamento al ritiro possibile", seleziona il tuo centro e scegli di pagare al momento del ritiro. Hai 3 giorni di tempo per ritirare il tuo ordine in negozio e **pagarlo direttamente in cassa**.

*Valido solo per prodotti immediatamente disponibili in negozio e per alcune prestazioni officina indicate su norauto.it all'interno del carrello acquisti.



➤ Consegna a domicilio

Ricevi il tuo ordine, dove preferisci

Se scegli la consegna a domicilio (disponibile anche in contrassegno), il prodotto che hai ordinato sarà inviato e consegnato all'indirizzo di spedizione che hai indicato nel modulo di registrazione del sito. Il tempo medio di consegna, riportato a titolo indicativo, varia dai 2 ai 4 giorni lavorativi in Italia (isole comprese). **La consegna è gratuita per ordini superiori a 49,00€** mentre, per ordini inferiori, le spese di consegna sono pari a 9,90€



➤ TNT point & Locker

Scegli un punto di ritiro

Se scegli la consegna presso un punto **TNT Point**, il prodotto che hai ordinato sarà inviato e consegnato presso una delle 1.200 attività commerciali che hai scelto per il ritiro. Potrai ritirare il tuo ordine entro 5 giorni dal ricevimento della comunicazione dell'avvenuta consegna nel punto di ritiro TNT. Se scegli la consegna presso un punto **TNT Locker**, il prodotto che hai ordinato sarà inviato presso uno dei 300 punti che hai scelto e avrai 3 giorni di tempo, dal ricevimento dell'avviso, per ritirarlo.

Hai bisogno di altre informazioni? Contatta il nostro Servizio Clienti!



011.64.89.911



servizio.clienti@norauto.it



Chat online su norauto.it

ACQUISTI SUBITO E PAGHI POCO AL MESE

Da Norauto puoi farlo in 3, 5 o 10 mensilità!

Grazie all'accordo con Cofidis, con Pagodil Norauto ti offre la possibilità di dilazionare il tuo acquisto, senza interessi e senza alcun costo aggiuntivo. **Puoi suddividere l'importo in 3, 5 o 10 mensilità**, che verranno addebitate ogni mese sul tuo conto corrente. Non hai bisogno di mostrare la busta paga. Facile da attivare e rapido da ottenere. Chiedi PagoDIL!



ZERO COSTI,
ZERO INTERESSI



ESITO IN
TEMPO REALE



SENZA
BUSTA PAGA



CON LA TUA
CARTA BANCOMAT

Il servizio PagoDIL è subordinato all'approvazione da parte di Cofidis e consiste in una cessione di credito tra Norauto (cedente) e Cofidis Sp.A. (cessionario).



Sempre al tuo fianco!

➤ Servizio clienti

Norauto è sempre al tuo fianco!

**Hai bisogno di un preventivo?
Vuoi sapere di più sul tuo ordine?
Cerchi un consiglio su un prodotto?**

Chiamaci o scrivi una mail quando hai bisogno di assistenza, siamo sempre al tuo fianco!



011.64.89.911



servizio.clienti@norauto.it

➤ Chat online

Hai bisogno di assistenza immediata? Contattaci in chat!

Contatta il tuo centro o direttamente un esperto Norauto per avere un consiglio e una risposta rapida.

È così che ti accompagnamo ogni giorno!



Chat online su norauto.it

➤ Web in store

Non trovi il tuo prodotto? Acquistalo online!

Non trovi ciò che stai cercando? Nei nostri centri, puoi consultare il catalogo digitale e acquistare online su norauto.it. Puoi ritirare in negozio o ricevere il tuo acquisto con consegna a domicilio.



www.norauto.it

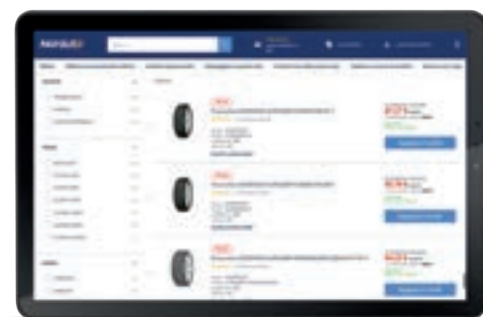
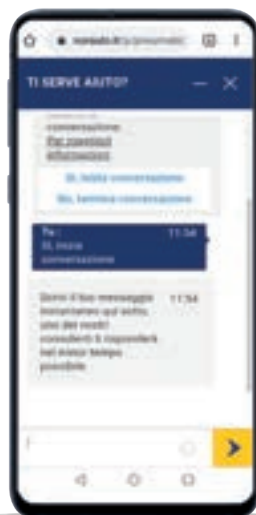



➤ Social Network

Resta sempre in contatto con Norauto!

f Facebook
Attualità, offerte e consigli per accompagnarti nella scelta di un prodotto e rimanere sempre aggiornato sulle novità della strada! Diventa fan e goditi Norauto!

in LinkedIn
 Scopri tutte le **posizioni aperte e le offerte di lavoro** per entrare nelle nostre squadre! Il mondo Norauto ti aspetta!

Instagram
 La nostra passione è il nostro motore e insieme andremo lontano! **Resta aggiornato sugli eventi e le iniziative di Norauto!** Ci trovi su Instagram!

Youtube
Trova tutti i tutorial Norauto per la manutenzione fai-da-te, lavaggi professionali e piccole riparazioni per la tua auto!

➤ Il tuo centro Norauto

39 Centri in tutta Italia, per offrirti sempre il nostro supporto!

Trova facilmente il **Centro Norauto** più vicino a te!



Whatsapp

Scopri il nuovo servizio Whatsapp per restare sempre in contatto con i nostri collaboratori!
 Verifica su norauto.it i Centri che aderiscono al servizio! Tu alla guida, noi sempre al tuo fianco!



Sviluppo sostenibile: abbiamo scelto di prendere la strada giusta!

Norauto Il nostro impegno a lungo termine

Da Norauto, abbiamo un solo obiettivo: **prolungare la vita della tua auto e migliorare la tua sicurezza** proponendoti soluzioni sempre più economiche. Ci impegniamo quotidianamente per mettere a tua disposizione **le migliori soluzioni nel rispetto dell'ambiente**.



Abbiamo fatto del riciclaggio una priorità smaltendo, solo nel 2019, oltre 3 milioni di kg di rifiuti speciali tra cui filtri per l'olio, pneumatici fuori uso, batterie al piombo e oli esausti mettendo a punto un sistema virtuoso per il **trattamento di pneumatici, oli, batterie, catalizzatori**, etc. Scegliere Norauto, significa contribuire allo sviluppo sostenibile.

Norauto trasporta il 70% dei suoi prodotti tramite mare o vie ferroviarie. Questo sistema **evita di immettere nell'atmosfera oltre 150 tonnellate di CO2**. Nel 2020, Norauto si è impegnata a raggiungere un obiettivo ambizioso: arrivare a spostare l'80% delle sue merci con mezzi di trasporto alternativi.



Norauto è precursore della nuova mobilità alternativa. Per questo ti proponiamo un'ampia gamma di biciclette e monopattini elettrici con assistenza elettrica, per percorrere brevi distanze. Scegliere la mobilità alternativa significa **mantenersi in forma, senza fatica, e fare un gesto per l'ambiente**.

Le nostre iniziative vanno anche oltre l'auto!

In tutto il mondo, Norauto promuove progetti rivolti alla mobilità sostenibile, alla sensibilizzazione delle persone sul tema della tutela ambientale e incoraggia i comportamenti virtuosi. Norauto si impegna, inoltre, anche in materia di sicurezza stradale e integrazione sociale di soggetti più sfortunati. Di seguito, ecco i progetti più recenti:



➤ Cerchiamo di salvaguardare il pianeta!

In Norauto, ci impegnamo costantemente nel preservare l'ambiente. Dal corretto smaltimento dei rifiuti, come pneumatici o batterie, alla promozione delle soluzioni di mobilità elettrica, fino allo spostamento delle merci con mezzi di trasporto alternativi e poco impattanti (camion a biogas).

In occasione della Settimana Europea della Mobilità 2020, oltre la metà dei nostri collaboratori, in tutta Italia, hanno risposto con entusiasmo all'appello dell'azienda scegliendo di muoversi tramite mezzi alternativi, car sharing, micromobilità e trasporto pubblico.

Inoltre, dal 2020, tutti i centri (e la sede operativa) sono diventati 100% plastic free. Abbiamo eliminato tutti i bicchieri in plastica dai distributori, sostituendoli con bicchieri in fibra di mais. Abbiamo anche eliminato le bottiglie di plastica dotando tutti i dipendenti di borracce in alluminio personalizzate.

➤ Ci prendiamo cura dell'ambiente

Uno dei nostri principali obiettivi è quello di limitare, ogni giorno, il nostro impatto ambientale. Per questo motivo, stiamo lavorando, in collaborazione con Capozzi Trasporti, per far viaggiare la nostra merce sui mezzi di trasporti eco sostenibili. Grazie all'uso del Bio Metano, le emissioni di CO2 sono ridotte del 95% e le emissioni del ciclo di vita sono sensibilmente inferiori rispetto agli altri tipi di combustibile.

➤ Lavoriamo per l'integrazione di tutti

Sosteniamo i progetti d'inserimento dei ragazzi più "sfortunati" e li accompagniamo in un mestiere che li inserisca nel mondo del lavoro. Ogni anno diamo un'occasione a oltre 100 giovani e una parte di questi viene definitivamente inserita in azienda. Per la loro crescita professionale e per mantenere degli elevati standard qualitativi dei nostri servizi, garantiamo loro una formazione specifica sempre aggiornata.

Hai bisogno di altre informazioni? Contatta il nostro Servizio Clienti!



011.64.89.911



servizio.clienti@norauto.it



Chat online su [norauto.it](https://www.norauto.it)

Norauto

Tu alla guida, noi al tuo fianco.

Scopri tutte le offerte su [norauto.it](https://www.norauto.it)

